

# **BLAUPUNKT**

## CAR RADIO **HEAVY DUTY** SERIES





*Enjoy it.*

**DE** Bedienungs- und Einbau-Kurzanleitung  
**EN** Short operating and installation instructions  
**CS** Zkrácenýužívateľský a montážní návod  
**FR** Notice d'utilisation et de montage  
**IT** Manuale abbreviato d'uso e di montaggio  
**PL** Skrócona instrukcja obsługi i montażu  
**NL** Verkorte instructie van bediening en montage

**NO** Bruks- og monteringsanvisning (kortversjon)  
**HU** Rövidített kezelési és beszerelési utasítás  
**FI** Lyhennetty käyttö- ja asennusohje  
**ES** Guía de operación e instalación rápida.  
**SV** Kortfattad bruks- och monteringsanvisning  
**DA** Kort Brugs- og monteringsanvisning





- |  |   |
|--|---|
| <p>1 <b>MENU</b>-Taste<br/> <u>Kurzes Drücken:</u> Menü öffnen/schließen<br/> <u>Langes Drücken:</u> Scanfunktion starten</p> <p>2 Ein/Aus-Taste<br/> <u>Kurzes Drücken:</u> Autoradio einschalten<br/> <u>Im Betrieb:</u> Autoradio stummschalten (Mute)<br/> <u>Kurzes Drücken:</u> Autoradio ausschalten</p> <p>3 Lautstärkeregelung (Drehknopf)</p> <p>4 CD-Laufwerk und eingebautes Mikrofon oder nur eingebautes Mikrofon (je nach Modell)</p> <p>5 Display</p> <p>6 Knopf für den Sendersuchlauf<br/> <u>Im Menü:</u> Menüebene ändern, Menüpunkt wählen, Einstellung ändern<br/> <u>Radio-Betrieb:</u> Sendersuchlauf/ Frequenzwahl/ PTY-Suchlauf<br/> <u>Kurzes Drücken:</u> automatische/ manuelle Suche<br/> <u>Langes Drücken:</u> Sendersuchlauf mit Anspielen der Sender (Introscaen)<br/> <u>Funktion MP3/ WMA/ iPod:</u><br/> Titelauswahl, Titel vorwärts/zurück<br/> <u>Durchsuchen bei Funktion MP3/WMA/iPod:</u> ID3-Kategorie (nur iPod), Ordner- oder Titelauswahl</p> <p>7 MIC-Taste/ CD-Auswurf (je nach Modell)<br/> <u>Kurzes Drücken:</u> Mikrofon aktivieren oder Auswerfen der CD<br/> <u>Langes Drücken:</u> Mikrofonverstärkung ändern</p> <p>8 USB-Anschluss vorne</p> | <p>9 AUX-Anschluss/ Mikrofonanschluss (je nach Modell)</p> <p>10  Taste<br/> <u>Kurzes Drücken:</u> Anruf annehmen, Kurzwahl<br/> <u>Langes Drücken:</u> Telefonbuch des Mobiltelefons oder Sprachwahlfunktion aktivieren</p> <p>11  Taste<br/> Beenden/ Ablehnen eines Anrufs</p> <p>12 Tasten <b>1 - 5</b></p> <p>13 IR-Empfänger</p> <p>14 <b>SRC</b>-Taste<br/> Audioquellen/ Speicherebenen auswählen</p> <p>15 <b>DIS</b>-Taste<br/> <u>Kurzes Drücken:</u> Display umschalten<br/> <u>Langes Drücken:</u> Display- Helligkeit umschalten (nur wenn die automatische Umschaltung deaktiviert ist)</p> |
|--|---|

## Sicherheitshinweise

Das Gerät wurde nach den neuesten technologischen Entwicklungsstandards und den allgemein anerkannten Sicherheitsregeln hergestellt. Dennoch kann die Nichtbeachtung der Sicherheitshinweise in dieser Bedienungsanleitung verschiedene Gefahren verursachen.

Diese Anleitung enthält wichtige Informationen für die einfache und sichere Installation und Bedienung Ihres Autoradios.

- Lesen Sie diese Anleitung sorgfältig und vollständig, bevor Sie das Autoradio benutzen.
- Bewahren Sie die Anleitung so auf, dass sie jederzeit für alle Benutzer zugänglich ist.
- Wenn Sie das Autoradio an Dritte weitergeben, legen Sie bitte diese Anleitung bei.

Beachten Sie außerdem die Anleitungen anderer Geräte, die sie im Zusammenhang mit dem Autoradio verwenden.

## Verwendete Symbole

In dieser Betriebsanleitung werden die folgenden Symbole verwendet:



**GEFAHR!**

Warnung vor Körperverletzungen



**WARNUNG!**

Warnung vor hoher Lautstärke



Das CE-Zeichen bestätigt die Einhaltung der EU-Richtlinien.

## Verkehrssicherheit

Beachten Sie folgende Hinweise zur Verkehrssicherheit:

- **Benutzen Sie das Gerät so, dass Sie Ihr Auto immer sicher steuern können.** Im Zweifelsfall halten Sie an einer sicheren Stelle an und bedienen Ihr Gerät bei stehendem Fahrzeug.
- **Stellen Sie immer eine mäßige Lautstärke ein,** um Ihr Gehör zu schützen und akustische Warnsignale (z.B. der Polizei) hören zu können. Wenn der Ton stummgeschaltet wird (z. B. beim Wechsel der Audioquelle), wird die Änderung der Lautstärke durch den Benutzer nicht von einem akustischen Signal begleitet. Erhöhen Sie die Lautstärke nicht, während das Gerät stummgeschaltet ist.

## Allgemeine Sicherheitshinweise

Beachten Sie die folgenden Sicherheitsvorkehrungen, um Verletzungen zu vermeiden:

- **Erhöhen Sie die Lautstärke nicht, wenn der Ton stummgeschaltet ist,** z. B. wenn Sie die Audioquelle wechseln. Das Ändern der Lautstärke bei stummgeschaltetem Ton ist nicht hörbar.

### Bestimmungsgemäßer Gebrauch

Das Gerät ist für den Einbau und den Betrieb in einem Fahrzeug mit 12 V Bordspannung vorgesehen und muss in einen DIN-Schacht eingebaut werden. Beachten Sie die Leistungsgrenzen in den technischen Daten. Lassen Sie Reparaturen und ggf. den Einbau von einem Fachmann durchführen.

### Einbauhinweise

Sie dürfen das Gerät nur dann selbst einbauen, wenn Sie Erfahrung im Einbau eines Autoradios und Kenntnisse in der Fahrzeugelektronik haben. Beachten Sie dazu die Einbauanleitung am Ende dieser Anleitung.

## Konformitätserklärung

Die Blaupunkt Competence Center Car Multimedia-Evo Sales GmbH erklärt hiermit, dass dieses Gerät den grundlegenden Anforderungen und anderen relevanten Bestimmungen der Richtlinie 2014/53/EU entspricht.

Die Konformitätserklärung finden Sie unter [www.blaupunkt.com](http://www.blaupunkt.com).

## Hinweise zur Reinigung des Gerätes

Lösungs-, Reinigungs- und Scheuermittel sowie Cockpitsprays und Kunststoffpflegemittel können Inhaltsstoffe enthalten, die die Oberfläche des Geräts beschädigen können.

- Verwenden Sie zur Reinigung des Geräts nur ein trockenes oder leicht feuchtes Tuch.
- Reinigen Sie bei Bedarf die Kontakte des Bedienfelds mit einem weichen, in alkoholhaltigem Reinigungsmittel getränkten Tuch.

## Hinweise zur Entsorgung des Geräts



Entsorgen Sie das Altgerät nicht in den Hausmüll!

Zur Entsorgung des Gerätes geben Sie es bitte an einer der örtlichen Sammelstellen für Altgeräte zurück.

## Lieferumfang

Im Lieferumfang sind enthalten:

- 1 Autoradio
- 1 Bedienungs-/ Einbauanleitung
- 1 Einbaurahmen
- 1 Adapter für Antennenanschluss
- 2 Demontagewerkzeuge
- 1 Distanzschraube (optional)
- 1 Fernbedienung (inkl. Batterien) (optional)
- 1 Anschlusskabel für Fach A (optional)
- 1 Anschlusskabel für Fach B (optional)

## Zusatzbehör (nicht im Lieferumfang enthalten)

Benutzen Sie nur von Blaupunkt zugelassenes Zusatzzubehör. Weitere Informationen erhalten Sie bei Ihrem Blaupunkt-Händler oder im Internet unter [www.blaupunkt.com](http://www.blaupunkt.com).

## Spracheinstellungen (je nach Modell)

- ☛ Sie können einstellen, ob die auf dem Display erscheinenden Meldungen auf Deutsch oder Englisch sind. Die gewünschte Einstellung erfolgt im Benutzermenü (siehe Kapitel „Benutzereinstellungen“; Abschnitt „Einstellungen im Menü DISPLAY“, Menüpunkt „LANGUAGE“ (Sprache)).

## Wichtiger Hinweis zum Radioempfang

Das Autoradio kann in verschiedenen Empfangsregionen mit unterschiedlichen Frequenzbereichen und Funkübertragungstechnologien eingesetzt werden. Sie können die Empfangsregion auf „EUROPE“ (EUROPA), „ASIA“ (ASIEN), „NORTH AMERICA“ (NORDAMERIKA), „SOUTH AMERICA“ (SÜDAMERIKA) und „THAILAND“ (THAILAND) ändern.

Alternativ müssen Sie ggf. zunächst im Benutzermenü eine entsprechende Empfangsregion einstellen (siehe Kapitel „Benutzereinstellungen“, Abschnitt „Einstellungen im Menü TUNER“, Menüpunkt TUNER AREA (Empfangsregion)).

## Ein-/Ausschalten

### Ein-/Ausschalten mit der Ein-/Aus-Taste

- ☛ Zum Einschalten drücken Sie die Ein-/Aus-Taste. Das Autoradio schaltet sich ein.
- ☛ Zum Ausschalten halten Sie die Ein-/Aus-Taste länger als 2 Sekunden lang gedrückt. Das Autoradio schaltet sich aus.

#### **Achtung:**

Wenn Sie das Autoradio bei ausgeschalteter Fahrzeugzündung einschalten, schaltet es sich nach einer Stunde automatisch aus, um die Fahrzeugbatterie zu schonen.

Das Autoradio schaltet sich aus.

### Ein-/Ausschalten über die Fahrzeugzündung

Wenn das Gerät gemäß der Einbauanleitung an das Zündschloss des Fahrzeugs angeschlossen ist und nicht über den Ein-/Aus-Schalter deaktiviert wurde, wird es beim Starten des Fahrzeugmotors deaktiviert bzw. wieder aktiviert.

## Lautstärke

### Einstellen der Lautstärke

Die Lautstärke ist im Bereich von 0 (aus) bis 50 (max.) einstellbar.

- ☛ Drehen Sie zum Einstellen der Lautstärke den Drehknopf.

#### Achtung:

Wenn ein Telefon wie in der Einbauanleitung beschrieben an dieses Gerät angeschlossen ist, wird das Gerät bei Telefongesprächen stumm geschaltet. Wenn das Gerät stummgeschaltet ist, erscheint „TELEPHONE“ (TELEFON) auf dem Display.

### Autoradio stummschalten (Mute)

- ☛ Drücken Sie kurz die Ein-/Aus-Taste, um das Autoradio stumm zu schalten bzw. um wieder die vorherige Lautstärke zu aktivieren.

Wenn das Gerät stummgeschaltet ist, erscheint „MUTE“ (STUMM) auf dem Display.

### Einstellung der Mikrofonverstärkung

- ☛ Drücken Sie kurz die MIC-Taste, um in die Mikrofonfunktion zu gelangen.
- ☛ Drücken Sie die MIC-Taste lang, im Display erscheint die Meldung MIC GAIN (Mikrofonverstärkung).
- ☛ Drücken Sie kurz auf den Knopf für den Sendersuchlauf, um die Einstellung zu bestätigen.
- ☛ Drücken Sie kurz auf den Knopf für Sendersuchlauf, um die Einstellung zu bestätigen.

## Verkehrsdurchsagen

In der Region „EUROPE“ (Europa) können Sie Verkehrsdurchsagen von FM-Sendern mit dem RDS-Signal empfangen. Wenn der Vorrang für Verkehrsdurchsagen eingeschaltet ist, schaltet das Gerät automatisch auf Verkehrsansagen um, auch wenn das Autoradio nicht im Radiobetrieb arbeitet.

Wenn der Vorrang eingeschaltet ist, wird im Display das Stausymbol () angezeigt.

Während der Verkehrsmeldungen zeigt das Display „TRAFFIC“ (Verkehr) an. Der Vorrang wird im Benutzermenü ein- und ausgeschaltet (siehe Kap. „Benutzereinstellungen“, Abschnitt „Einstellungen im Menü TUNER“, Menüpunkt „TRAFFICINFO“ (Verkehrsinfo)).

#### Achtung:

Die Lautstärke wird für die Dauer der Verkehrsdurchsage erhöht. Sie können die Minimallautstärke für Verkehrsdurchsagen einstellen (siehe Kap. „Benutzereinstellungen“, Abschnitt „Einstellungen im Menü „VOLUME“ (Lautstärke)“, Menüpunkt „TRAFFIC VOL“ (Verkehrsinfo-Lautstärke)).  
Um eine durchgeschaltete Verkehrsdurchsage abzubrechen, drücken Sie die **SRC-Taste**.

## Digitales Radio DAB (je nach Modell)

Mit DAB können Sie das Radio in digitaler Tonqualität genießen.

Im Gegensatz zum herkömmlichen Radio werden bei DAB einige Programme (Sender) immer auf der gleichen Frequenz ausgestrahlt. Diese Sender werden zu einem sogenannten Multiplex zusammengefasst. In manchen Fällen kann der gleiche Sender auf verschiedenen Multiplexen empfangen werden.

#### Achtung:

- ☛ Sie benötigen eine spezielle DAB-Antenne, um DAB-Signale empfangen zu können. Dies kann eine separate DAB-Antenne auf dem Dach oder im Fenster oder eine kombinierte DAB/AM/FM-Antenne sein.

### Auswahl der DAB-Funktion oder der DAB-Speicherbank

- ☛ Drücken Sie die Taste **SRC** so oft, bis die gewünschte DAB-Speicherebene angezeigt wird:

DAB1 → DAB2 → DAB3

Wenn die Funktion DAB eingeschaltet ist, wird auf dem Display das Symbol  angezeigt.

#### Bemerkungen:

- Auf jeder DAB-Speicherebene können bis zu 5 Sender gespeichert werden.

### Einstellung von Multiplexen/Sendern

Mit DAB werden einige Sender, die auf der gleichen Frequenz senden, immer in einem „Multiplex“ verbunden.

#### Auswahl eines Multiplexes

Sie können die Multiplexe, die Sie schon einmal empfangen haben, direkt anwählen (dafür muss das Multiplex empfangbar sein).

- ☛ Drücken Sie kurz den Knopf für den Sendersuchlauf, um **ENSEMBLE** (Multiplex) auszuwählen. Drehen Sie ihn dann zum Auswählen von **ENSEMBLE** (Multiplex).

#### Achtung:

Wenn die PTY-Funktion aktiviert ist, wird der nächste Kanal mit dem aktuell gewählten Programmtyp eingestellt (siehe Abschnitt „DAB-PTY“ in diesem Kapitel).

### Suche nach Multiplexen

Jetzt können Sie mit dem Suchlauf nach den Multiplexen suchen.

- Drücken Sie kurz auf den Knopf für den Sendersuchlauf, um SEEK **ENSEMBLE** (Multiplex suchen) auszuwählen. Drehen Sie ihn dann, um nach **ENSEMBLE** (Multiplex) zu suchen.

Die Suche stoppt, wenn **ENSEMBLE** (Multiplex) empfangen wird. Der erste verfügbare Sender des Multiplexes wird wiedergegeben.

### Sender auswählen

Nachdem Sie das Multiplex eingestellt haben, können Sie einen Sender des Multiplexes auswählen.

- Drücken Sie kurz auf den Knopf für den Sendersuchlauf, um die Senderauswahl zu bestätigen, und drehen Sie ihn dann zum Auswählen eines Senders.

### Speichern eines Senders oder Aufrufen eines gespeicherten Senders

- Wählen Sie die gewünschte **DAB**-Speicherbank aus.
- Stellen Sie ggf. den gewünschten Radiosender ein.
- Halten Sie die Tasten **1-5** ca. 2 Sekunden lang gedrückt, um den aktuellen Sender der ausgewählten Taste zuzuordnen.  
- oder -
- Drücken Sie die Tasten 1-5, um den zugeordneten Sender aufzurufen.

### Kurzes Anspielen der Sender

Mit der Funktion der kurzen Wiedergabe können Sie alle empfangbaren Sender kurz anspielen.

- Drücken Sie die **SRC**-Taste für ca. 2 Sekunden lang, um das Anspielen zu starten. Während der Wiedergabe werden im Display das Wort „SCAN“ und der Name des Senders abwechselnd angezeigt.
- Drücken Sie kurz die **SRC**-Taste, um den gerade angespielten Sender weiter zu hören.

### Aktualisieren der empfangenen Sender

Um den empfangenen Sender zu aktualisieren, lesen Sie bitte das Kapitel Einstellungen im Menü „DAB TUNER“, Menüpunkt „SERVICESCAN“ (Kurzes Anspielen der Sender) im Kapitel „Benutzereinstellungen“.

### Umschalten zwischen DAB und FM

Sie können verschiedene Einstellungen wählen, um zwischen DAB- und FM-Radiomodus umzuschalten. Eine Umschaltung kann erforderlich sein, wenn die Empfangsqualität im DAB- oder FM-Modus stark absinkt.

### DAB-PTY

Mit der PTY-Funktion können Sie einen Programmtyp auswählen, um gezielt nach Sendern zu suchen, die beispielsweise Rockmusik oder Sportveranstaltungen ausstrahlen.

### Achtung:

Die PTY-Funktion ist erst nach ihrer Aktivierung verfügbar (siehe Kapitel „Benutzereinstellungen“, Abschnitt „Einstellungen im Menü TUNER“, Menüpunkt „PTY“).

### Programmtyp wählen

Zur Auswahl des Programmtyps lesen Sie das Kapitel „Einstellungen im Menü DAB TUNER“, Menüpunkt „PTY TYPE“ (Programmtyp) im Kapitel „Benutzereinstellungen“.

### Sendersuche

- Drehen Sie den Knopf für den Sendersuchlauf.

Während des Suchlaufs wird der aktuell ausgewählte Programmtyp angezeigt. Wird ein Sender mit dem gewünschten Programmtyp gefunden, wird er eingestellt.

### Achtung:

Wenn kein Sender mit dem bestimmten Programmtyp gefunden wird, wird kurz „PTY NONE“ auf dem Display angezeigt und Sie hören 2 Pieptöne. Der zuletzt gehörte Radiosender wird wieder eingestellt.

### Einstellen der Anzeige

- Drücken Sie die **DIS**-Taste, um zwischen diesen Displayanzeigen umzuschalten.

Display	Bedeutung
<b>ABCDEF</b>	Sendername
<b>DLS mode</b>	Dynamic Label Service
<b>ABCDEF</b>	Name des Multiplex
<b>DAB1</b> <b>5C</b>	DAB-Speicherbank/Frequenz
oder	oder
<b>P1</b> <b>5C</b>	Speicherplatz/Frequenz
<b>DAB1</b> <b>18:30</b>	DAB-Speicherbank/Zeit
oder	oder
<b>P1</b> <b>18:30</b>	Speicherplatz/Zeit

# Funktion Radio

## RDS

Viele FM-Sender strahlen das RDS-Signal (Radio Data System) als Ergänzung zum Programm in der Empfangsregion „EUROPE“ (Europa) aus, das die Nutzung der folgenden zusätzlichen Funktionen ermöglicht:

- Der Sendername wird angezeigt.
- Dieses Autoradio erkennt Verkehrsdurchsagen und Nachrichtensendungen und kann automatisch auf andere Betriebsarten umschalten.
- Alternate frequency (Alternative Frequenz): Wenn die RDS-Funktion aktiviert ist, wählt das Autoradio automatisch die am besten empfangbare Frequenz des eingestellten Senders aus.
- Regional (Regionales Programm): Einige Sender teilen ihr Programm zu bestimmten Zeiten in regionale Programme und bieten eine Vielzahl von Programmen an. Bei eingeschalteter REGIONAL-Funktion schaltet das Autoradio auf die alternativen Frequenzen um, auf denen das gleiche Regionalprogramm ausgestrahlt wird.

Die Funktionen RDS und REGIONAL können im Benutzermenü ein- und ausgeschaltet werden (siehe Kapitel "Benutzereinstellungen", Abschnitt „Einstellungen im Menü TUNER“, Menüpunkte „RDS AF“ und „REGIONAL“).

## Radiobetrieb umschalten oder Auswahl einer Speicherbank

In verschiedenen Empfangsregionen sind folgende Speicherbanken verfügbar:

Region	Speicherbanken
<b>EUROPE (Europa)</b>	FM1, FM2, FMT, AM
<b>ASIA (Asien)</b>	FM1, FM2, FMT, AM
<b>USA (Vereinigte Staaten)</b>	
<b>SOUTH AMERICA (Südamerika)</b>	
<b>THAILAND</b>	

- Drücken Sie die Taste **SRC**, um die gewünschte Speicherbank auszuwählen. Auf dem Display wird angezeigt: FM1>FM2>FMT> DAB1>DAB2.

### Achtung:

- In jeder Speicherbank können bis zu 5 Radiosender gespeichert werden.

## Sender einstellen

Es gibt viele Möglichkeiten zum Einstellen eines Radiosenders:

### Starten des Senderdurchlaufs

- Drehen Sie den Drehknopf um eine Position nach links oder rechts, um die Sendersuche zu starten.

Im Display erscheint kurz „SEARCH AUTO“ (Automatischer Suchlauf). Der nächste empfangbare Sender wird eingestellt.

### Bemerkungen:

- Für die Region „EUROPE“: Es werden nur Verkehrsfunksender im FM-Wellenbereich gesucht, wenn die Priorität für Verkehrsinformationen eingeschaltet ist (  ).
- Sie können die Empfindlichkeit des Suchlaufs einstellen (siehe Kapitel „Benutzereinstellungen“, Abschnitt „Einstellungen im Menü TUNER“, Menüpunkt „SENSITIVITY“ (Sensitivität).

### Manuelle Sendereinstellung

- Drücken Sie den Drehknopf einmal, um die manuelle Sendersuche zu aktivieren. Im Display erscheint „SEARCH MANUAL“ (Manueller Suchlauf).
- Drehen Sie den Drehknopf, um die Frequenz schrittweise zu ändern.

### Achtung:

Ca. 15 Sekunden nach der letzten Frequenzänderung wird der manuelle Sendersuchlauf automatisch abgebrochen und der Sendersuchlauf durch Drehen des Drehknopfs aktiviert.

## Sender speichern bzw. gespeicherten Sender aufrufen

- Wählen Sie die gewünschte Speicherbank aus.
- Stellen Sie ggf. den gewünschten Radiosender ein.
- Halten Sie die Sendertaste **1-5** > ca. 2 Sekunden lang gedrückt, um den aktuellen Sender der ausgewählten Taste zuzuordnen.  
- oder -
- Drücken Sie die Taste **1-5** >, um den zugeordneten Sender aufzurufen.

## Kurzes Anspielen der Sender

Mit der Scan-Funktion können Sie alle empfangenen oder gespeicherten Sender des aktuellen Wellenbereichs kurz anhören.



**Achtung:**

- Die Anspielzeit jedes Senders ist einstellbar (siehe Kapitel „Benutzereinstellungen“, Abschnitt „Einstellungen im Menü VARIOUS (Diverses)“, Menüpunkt „SCAN TIME“ (Anhörzeit)).

**Kurzes Anspielen von allen empfangbaren Sender im jeweiligen Wellenbereich**

- ☛ Halten Sie die **SRC**-Taste ca. 2 Sekunden lang gedrückt, um die Kurzhörfunktion zu aktivieren. Während des kurzen Hörens wechselt die Anzeige zwischen „SCAN“ und der aktuellen Frequenz, sowie der Speicherbank oder dem Sendernamen.
- ☛ Drücken Sie kurz die **SRC**-Taste, um den aktuell eingestellten Sender weiter anzuhören.

**Sender automatisch speichern (Travelstore)**

Die Travelstore-Funktion sucht und speichert automatisch die fünf stärksten Sender der jeweiligen Region auf der FMT-Speicherbank. Zuvor gespeicherte Sender dieser Speicherbank werden dabei gelöscht.

In den Regionen „ASIA“ (Asien), „USA“ (Vereinigte Staaten), „SOUTH AMERICA“ (Südamerika) und „THAILAND“ (Thailand) können weitere 5 AM-Sender auf der AMT-Speicherbank gespeichert werden.

- ☛ Wählen Sie die Speicherbank für das gewünschte Wellenband, z.B. FMT oder AM.
- ☛ Drücken Sie die **SRC**-Taste für ca. 2 Sekunden lang. Der Tuner beginnt automatisch den Sendersuchlauf; auf dem Display erscheint „FM TSTORE“. Wenn das Speichern beendet ist, wird der Sender auf Speicherplatz 1 der Speicherebene FMT oder AMT wiedergegeben.

**Achtung:**

- Für die Region „EUROPE“: Bei eingeschaltetem Vorrang für Verkehrsfunk (☛), werden nur Verkehrsfunksender gespeichert.
- Wenn die FMT- oder AMT-Speicherebene deaktiviert ist (siehe Kapitel „Benutzereinstellungen“, Abschnitt „Einstellungen im Menü TUNER“, Menüpunkt „BAND SELECTION“ (Bandbreitenauswahl)), wird sie automatisch wieder aktiviert, wenn die Travelstore-Funktion im PTY-Modus aktiviert wird.

**PTY**

In den Regionen „EUROPE“ (Europa) und „USA“ (Vereinigte Staaten) kann der FM-Sender seinen aktuellen Programmtyp übermitteln, z.B. KULTUR, POP, JAZZ, ROCK, SPORT oder WISSEN. Mit der PTY-Funktion können Sie gezielt nach Programmen eines bestimmten Typs suchen, z.B. nach Sport oder Rockmusik. Beachten Sie, dass PTY nicht von allen Sender unterstützt wird.

**Achtung:**

Die PTY-Funktion ist erst nach ihrer Aktivierung verfügbar (siehe Kapitel „Benutzereinstellungen“, Abschnitt „Einstellungen im Menü TUNER“, Menüpunkt

„PTY“).

**Programmtyp wählen**

Zur Auswahl des Programmtyps lesen Sie das Kapitel „Einstellungen im Menü TUNER“, Abschnitt „PTY TYPES“ (PTY-Typen) im Kapitel „Benutzereinstellungen“.

**Achtung:**

In der Region „EUROPE“ (Europa) können Sie die Sprache einstellen, in der die Programmtypen angezeigt werden (siehe Kapitel „Benutzereinstellungen“, Abschnitt „Einstellungen im Menü TUNER“, Menüpunkt „PTY LANGUAGE“ (PTY-Sprache)).

**Sendersuche**

Voraussetzung: Die PTY-Funktion ist eingeschaltet.

- ☛ Drehen Sie den Knopf für den Sendersuchlauf, um einen Sender zu suchen, der eine bestimmte Art von PTY-Programm ausstrahlt.

**Achtung:**

- Wenn kein Sender mit dem bestimmten Programmtyp gefunden wird, wird kurz „NO PTY“ angezeigt und Sie hören 2 Pieptöne. Der zuletzt gespielte Radiosender wird wieder eingestellt.
- Wenn der eingestellte oder ein anderer gewählter Sender zu einem späteren Zeitpunkt den gewünschten Programmtyp ausstrahlt, schaltet das Autoradio automatisch vom empfangenden Sender oder der aktuellen Audioquelle (z.B. USB) zum Sender mit dem gewählten Programmtyp. Bitte beachten Sie, dass diese Funktion nicht von allen Sender unterstützt wird.

**Einstellen der Anzeige**

- ☛ Drücken Sie die DIS-Taste, um zwischen den folgenden Anzeigen auf dem Display umzuschalten:

Display	Bedeutung
ABCDEF	Sendername
RADIO TEXT	Radiotext, falls vorhanden
P1 FM1 89.90	Speicherplatz / Speicherbank/ Frequenz
P1 FM1 08:40	Speicherplatz / Speicherbank/ Uhrzeit

## Funktion CD/ USB/ iPod (je nach Modell)

☛ Drücken Sie die **SRC**-Taste, bis die gewünschte Audioquelle angezeigt wird:

- „USB FRONT“ oder „USB REAR“: USB-Speichermedium ist an der Vorder- oder Rückseite des Gerätes angeschlossen.
- „IPOD FRONT / IPHONE FRONT“ oder „IPOD REAR / IPHONE REAR“: iPod / iPhone ist an der Vorder- oder Rückseite des Gerätes angeschlossen.
- „MIC“: Externes Mikrofon angeschlossen.

### Bemerkungen:

- Wenn das Autoradio vor der Wiedergabe Daten von einem angeschlossenen Gerät oder Datenträger auslesen muss, zeigt das Display für diesen Zeitraum die Meldung „READING“ an. Die Dauer des Ladevorgangs ist abhängig von der Datenmenge und der Art des Geräts bzw. Datenträgers. Wenn das Gerät oder der Datenträger defekt ist oder die übertragenen Daten nicht gelesen werden können, erscheint eine entsprechende Meldung im Display.

### Funktion iPod

Über den USB-Anschluss an der Vorderseite und Rückseite des Gerätes können mehrere iPod- und iPhone-Modelle an dieses Gerät angeschlossen und die Wiedergabe von Audiodateien von diesem Gerät aus gesteuert werden.

#### Achtung:

- Eine Liste der kompatiblen iPod- und iPhone-Modelle finden Sie am Ende dieser Anleitung. Blaupunkt kann die einwandfreie Funktion anderer iPod- und iPhone-Modelle nicht garantieren.
- Wenn iPhone und iPod gleichzeitig verbunden sind, werden die Geräte über USB-Ports aufgeladen. Wenn zwei iPhones gleichzeitig angeschlossen sind, ist ein Laden nicht möglich.

Verwenden Sie ein geeignetes Kabel, um den iPod oder das iPhone mit dem Autoradio zu verbinden.

## Einlegen/Entnehmen einer CD

### Einlegen einer CD



#### Gefahr der Beschädigung des CD-Laufwerks!

Spielen Sie keine CDs mit unebenen Konturen (Shape-CD) und CDs mit einem Durchmesser von 8 cm (Mini-CD) ab.

Der Hersteller haftet nicht für Schäden am Laufwerk, die durch die Verwendung ungeeigneter CDs entstehen.

#### Achtung:

- ☛ Das automatische Einlegen der Disc ins CD-Laufwerk darf nicht behindert oder unterstützt werden.
- ☛ Wenn eine eingelegte CD nicht wiedergegeben werden kann, wird kurz „CD ERROR“ (CD Fehler) angezeigt und die Disc wird nach ca. 2 Sekunden automatisch ausgeworfen.

### Entnehmen einer CD

- ☛ Drücken Sie die  um eine eingelegte CD auszuwerfen.

### Bemerkungen:

- Wenn die ausgeworfene CD nicht entnommen wird, wird sie nach etwa 10 Sekunden automatisch wieder eingelegt.
- Sie können CDs auch dann auswerfen, wenn das Gerät ausgeschaltet ist oder eine andere Audioquelle aktiv ist.

## Anschließen/Entnehmen eines USB-Datenträgers

### Achtung:

- USB-Datenträger können entweder an den USB-Anschluss an der Vorderseite des Geräts oder an den USB-Anschluss an der Rückseite des Geräts angeschlossen werden.

## Anschluss eines USB-Datenträgers

- ☛ Schalten Sie das Autoradio aus, damit der Datenträger korrekt angeschlossen wird.
- ☛ Um den Datenträger an den USB-Anschluss an der Vorderseite des Geräts anzuschließen, ziehen Sie die Schutzkappe des USB-Anschlusses nach vorne, bis sie aus dem USB-Anschluss geschoben wird und klappen Sie sie dann nach rechts.
- ☛ Schließen Sie den USB-Datenträger an.
- ☛ Schalten Sie das Autoradio ein. Wird ein USB-Datenträger zum ersten Mal als Audioquelle verwendet, werden die Daten zunächst eingelesen.

### Achtung:

- Können die Daten des angeschlossenen USB-Datenträgers nicht abgespielt werden, wird kurz die Meldung „USB ERROR“ (USB Fehler) angezeigt.
- Die für das Einlesen benötigte Zeit hängt von Typ und Kapazität des USB-Speichermediums ab.

## Entnehmen eines USB-Speicherträgers

- ☛ Um den Datenträger ordnungsgemäß zu entfernen, muss das Autoradio ausgeschaltet werden.
- ☛ Schließen Sie den USB-Datenträger an.
- ☛ Nachdem Sie den Datenträger aus dem USB-Anschluss an der Vorderseite des Gerätes herausgezogen haben, schieben Sie die Schutzkappe des USB-Anschlusses wieder in ihre ursprüngliche Position.

## Titel/Ordner wählen

- ☛ Drücken Sie kurz die Taste, um zum vorherigen/nächsten Titel zu wechseln.
- ☛ Drücken Sie den Knopf für den Sendersuchlauf, bis CUE/REV angezeigt wird; drehen Sie dann den Knopf, um die Zeit auszuwählen.
- ☛ Drehen Sie den Knopf für den Sendersuchlauf, um zum vorherigen/nächsten Titel zu wechseln.
- ☛ Drücken Sie den Knopf für den Sendersuchlauf, bis CUE/REV angezeigt wird; drehen Sie dann den Knopf, um die Zeit auszuwählen.
- ☛ Drücken Sie den Knopf für den Sendersuchlauf, bis Track angezeigt wird; drehen Sie dann den Knopf, um einen Ordner auszuwählen.

Drücken Sie den Knopf für den Sendersuchlauf, bis Folder angezeigt wird; drehen Sie dann den Knopf, um einen Titel auszuwählen.

### Wiedergabe unterbrechen

Drücken Sie die Taste , um die Wiedergabe zu stoppen („PAUSE“) oder sie fortzusetzen.

### Alle Titel kurz anspielen (außer Funktion iPod)

Mit der Scan-Funktion können Sie sich alle verfügbaren Titel kurz anhören.

Halten Sie den Drehknopf ca. 2 Sekunden lang gedrückt, um das Anspielen zu starten, oder drücken Sie den Drehknopf kurz, um die Wiedergabe des aktuell gespielten Titels fortzusetzen. Während des Anspielens zeigt das Display abwechselnd „SCAN“ und den Dateinamen an.

### Mehrfachwiedergabe einzelner Titel oder Ordner

Drücken Sie die RPT-Taste, um zwischen den Wiedergabemodi zu wechseln:

Betrieb	Display	Bedeutung
iPod	<b>REPEAT TRACK</b>	Titel wiederholen
MP3/ WMA	<b>REPEAT TRACK</b>	Titel wiederholen
	<b>REPEAT FOLDER</b>	Ordner wiederholen
Allgemeines	<b>REPEAT OFF</b>	Normale Wiedergabe

Bei eingeschalteter REPEAT-Funktion wird das Symbol  (Titel wiederholen) oder  (Ordner wiederholen) angezeigt

### Einstellen der Anzeige

Drücken Sie die DIS-Taste ein- oder mehrmals, um zwischen den folgenden Anzeigen umzuschalten:

Betrieb	Anzeige / Symbol	Bedeutung
MP3/ WMA/ iPod	<b>PLAY TIME 00:15</b>	Wiedergabedauer
	<b>TOTAL TIME 03:37</b>	Dauer des Titels
	<b>CLOCK 18:40</b>	Uhrzeit
	<b>ALL INFO</b>	Alle Informationen in Form von Lauftexten

**Achtung:** Bei jedem Titelwechsel in Funktion MP3/WMA zeigt das Display kurz den Dateinamen und in Funktion iPod den Titelnamen an, anschließend kehrt das Display zur voreingestellten Anzeige zurück.

### Browse-Modus

Im Browse-Modus können Sie direkt nach einem bestimmten Titel, der auf dem MP3/WMA-Datenträger oder iPod gespeichert ist, suchen und diesen auswählen, ohne dabei die laufende Wiedergabe unterbrechen zu müssen.

### Browse-Modus in Funktion MP3/WMA

In Funktion MP3/WMA können Sie jeden Titel aus einem auf dem Datenträger gespeicherten Ordner auswählen und wiedergeben.

Drücken Sie kurz die Taste , um den Browse-Modus in Funktion MP3/WMA aufzurufen.

Das Symbol  blinkt in der Anzeige. Der aktuell wiedergegebene Titel wird angezeigt.

#### Bemerkungen:

- Wenn Sie die Auswahl nicht bestätigen, bleibt das Browsing für 5 Minuten eingeschaltet.
- Mit der der Taste  kann der Browse-Modus jederzeit beendet werden.

Wiederholen Sie diesen Schritt, bis der gewünschte Titel ausgewählt ist.

### Browse-Modus in Funktion iPod

In Funktion iPod können Titel über die Kategorien ausgewählt und abgespielt werden.

Drücken Sie kurz die Taste , um den Browse-Modus in Funktion MP3/WMA aufzurufen.

#### Bemerkungen:

- Wenn Sie die Auswahl nicht bestätigen, bleibt das Browsing für 5 Minuten eingeschaltet.
- Mit der der Taste kann der Browse-Modus jederzeit beendet werden.

Drehen Sie den Knopf für den Sendersuchlauf, um die gewünschte Kategorie auszuwählen, und bestätigen Sie Ihre Auswahl durch Drücken des Knopfs für Sendersuchlauf. Der erste Ordner der ausgewählten Kategorie wird angezeigt.

Wiederholen Sie diesen Schritt, bis der gewünschte Titel ausgewählt ist. Die Wiedergabe beginnt. Der Browse-Modus wird verlassen.

### Suche nach Titelnamen (außer Funktion iPod)

Die MP3/WMA-Datenträger können nach Dateinamen nach einem Titel durchsucht und die Wiedergabe kann gestartet werden.

Halten Sie die Taste  ca. 2 Sekunden lang gedrückt, um die Suchfunktion zu aktivieren. Sie können nun den bis zu 16 Zeichen langen Dateinamen eingeben:

#### Bemerkungen:

- Sie müssen keinen vollständigen Dateinamen eingeben. Sie können auch nur das erste Zeichen des Dateinamens eingeben und den gewünschten Titel aus der Liste der gefundenen Titel auswählen.
- Mit der Taste  kann der Browse-Modus jederzeit beendet werden.

Drehen Sie den Drehknopf, um das Zeichen für eine Position auszuwählen.

## Bluetooth

- ☛ Drücken Sie den Drehknopf kurz, um zur nächsten Position zu gelangen.
- ☛ Halten Sie den Drehknopf ca. 2 Sekunden lang gedrückt, um die Suche zu starten. Es werden alle Titel angezeigt, die dem eingegebenen Dateinamen entsprechen.

## Bluetooth®

Das Autoradio kann über Bluetooth mit anderen Bluetooth-fähigen Geräten, wie beispielsweise einem Mobiltelefon oder MP3-Player, verbunden werden. So können Sie das Autoradio mit seinem integrierten Mikrofon als Freisprecheinrichtung für verbundene Mobiltelefone nutzen und die Audioausgabe von anderen Bluetooth®-Geräten steuern und über die Autoradiolautsprecher wiedergeben (Bluetooth®-Streaming-Funktion).

Wenn eine Navigationsanwendung auf einem der mit dem Autoradio verbundenen Mobiltelefone installiert ist, können Sie Infos dieser Navigationsanwendung gleichzeitig mit der internen Audioquelle des Gerätes (z.B. Radio) abspielen. Darüber hinaus können die Lautstärkepegel beider Audioquellen angeglichen werden. Siehe Kapitel „Zusätzliche Funktionen im Bluetooth-Menü“, „Ein- und Ausschalten der verbundenen Wiedergabe“ und „Lautstärkereglung“.

### Achtung

Sie können auch ein externes Mikrofon anschließen, um die Freisprechfunktion zu nutzen (siehe Kapitel „Einbauhinweise“).

Die Bluetooth-Technologie ermöglicht die Herstellung einer drahtlosen Verbindung mit kurzer Reichweite. Damit Bluetooth-Geräte eine Verbindung mit dem Autoradio herstellen und aufrechterhalten können, müssen sie sich in der Nähe (im Fahrzeug) befinden. Um eine Bluetooth-Verbindung herzustellen, müssen Sie das Autoradio zuerst mit einem Bluetooth-Gerät koppeln. Nach dem Koppeln der Geräte wird sogleich automatisch eine Bluetooth-Verbindung aufgebaut. Diese Verbindung besteht, solange das Bluetooth-Gerät in Reichweite ist. Wird die Verbindung unterbrochen, z. B. weil Sie sich mit einem Mobiltelefon außer Reichweite bewegen, wird die Verbindung automatisch wiederhergestellt, sobald Sie sich wieder in Reichweite befinden.

Sie können gleichzeitig 2 Bluetooth-Geräte (Twin Connect) mit dem Autoradio verbinden. Sie können gleichzeitig zwei Mobiltelefone, aber nur ein Streaming-Gerät verbinden. Wenn ein neues Gerät an dieses Autoradio angeschlossen wird, wird die Verbindung zu den aktuell angeschlossenen Geräten automatisch unterbrochen. Das Autoradio ermöglicht es Ihnen, bis zu max. 5 verschiedene Bluetooth-Geräte koppeln, von denen jedes zu einem späteren Zeitpunkt problemlos wieder mit dem Autoradio verbunden werden kann.

## Menü Bluetooth®

Im Bluetooth-Menü finden Sie alle Funktionen zum Koppeln, Verbinden und Verwalten von Bluetooth®-Geräten.

## Aufrufen des Menüs Bluetooth®

- ☛ Drücken Sie kurz die **MENU**-Taste, um das Benutzermenü zu öffnen.
- ☛ Drehen Sie den Drehknopf, bis der Menüpunkt "BLUETOOTH" ausgewählt ist.
- ☛ Drücken Sie den Drehknopf, um das Menü Bluetooth® zu öffnen.
- ☛ Drehen Sie den Drehknopf, bis die gewünschte Position ausgewählt ist.
- ☛ Geben Sie die Einstellung ein (siehe folgende Abschnitte).
- ☛ Drücken Sie kurz die **MENU-Taste**, um das Menü zu verlassen.

### Bemerkungen:

- Das Menü Bluetooth® wird automatisch ca. 30 Sekunden nach dem letzten Tastendruck verlassen und das Gerät kehrt dann zur Anzeige der aktuellen Audioquelle zurück.
- Um zur übergeordneten Ebene im Menü zurückzukehren, drehen Sie den Drehknopf, bis die Option „<<<“ gewählt ist, und drücken Sie dann den Drehknopf.

- Falls aktuell ein Vorgang Bluetooth® läuft (z.B. bei der Wiederherstellung der Verbindung mit dem zuletzt verbundenen Gerät), sind die Bluetooth®-Funktionen gesperrt. Wenn Sie versuchen, Bluetooth® in dieser Zeit zu öffnen, erscheint auf dem Display kurz die Mitteilung „LINK BUSY“ (Verbindung belegt). Um die Bluetooth®-Verbindung zu unterbrechen und das Menü Bluetooth® zu öffnen, drücken Sie die Taste



## Koppeln und Verbinden mit einem Mobiltelefon

### Achtung:

Mit diesem Autoradio können maximal 5 Bluetooth®-Geräte gekoppelt werden. Bevor Sie das sechste Gerät koppeln, müssen Sie zunächst die Kopplung eines der 5 bereits vorhandenen Geräte löschen (siehe Kapitel „Zusätzliche Funktionen im Menü Bluetooth®“, Abschnitt „Gekoppelte Geräte verwalten“).

Wenn Sie versuchen, das sechste Bluetooth®-Gerät zu koppeln, wird die Meldung „PHONE LIST FULL - PLEASE DELETE ENTRIES FROM LIST“ (Die Telefonliste ist voll - bitte löschen Sie Einträge aus der Liste) angezeigt.

## Koppeln und Verbinden eines Mobiltelefons

### Achtung:

Wenn das Gerät aktuell mit einem Mobiltelefon verbunden ist, wird diese Verbindung automatisch unterbrochen, wenn ein anderes Mobiltelefon gekoppelt

und verbunden wird.

- ☛ Wählen Sie im Menü Bluetooth® den Punkt „PAIRING“ (Koppeln).
- ☛ Drücken Sie den Drehknopf, um das Menü zu öffnen.  
Der Menüpunkt „MOBILE PHONE“ (Mobiltelefon) wurde ausgewählt.
- ☛ Drücken Sie den Drehknopf, um das Mobiltelefon zu registrieren.  
Auf dem Display erscheint wechselweise „ENTER PIN“ (PIN eingeben) und die aktuell gespeicherte PIN (Standard „1234“). Zusätzlich blinkt das Symbol  Bluetooth®. Es dauert nun ca. 2 Minuten, bis das Mobiltelefon (Bluetooth®) das Autoradio erkennt und eine Verbindung herstellt.
- ☛ Suchen Sie in Ihrem Mobiltelefon das Autoradio (Bluetooth® Name) aus und stellen Sie eine Verbindung her. Geben Sie bei Bedarf den auf dem Autoradio angezeigten PIN-Code ein.  
Wenn das Autoradio mit einem Mobiltelefon gekoppelt und verbunden ist, kann im Display „PAIRED“ (gekoppelt) und dann „CONNECTED“ (verbunden) angezeigt werden.

#### Achtung:

Wenn keine Verbindung hergestellt werden kann, wird kurz „CONNECT FAILED“ (Verbindung fehlgeschlagen) angezeigt.

### Koppeln und Verbinden eines Geräts

#### Bluetooth® mit Streaming-Funktion

##### Achtung:

Wenn das Radio aktuell mit einem Streaming-Gerät verbunden ist, wird die Verbindung automatisch unterbrochen, wenn ein anderes Streaming-Gerät gekoppelt und verbunden wird.

- ☛ Wählen Sie im Menü Bluetooth® den Punkt „PAIRING“ (Koppeln).
- ☛ Drücken Sie den Drehknopf, um das Menü zu öffnen.  
Der Menüpunkt „MOBILE PHONE“ (Mobiltelefon) wurde ausgewählt.
- ☛ Drehen Sie den Drehknopf, um den Menüpunkt „STREAMING“ auszuwählen (Datenübertragung per Streaming).
- ☛ Drücken Sie den Drehknopf, um das Streaming-Gerät zu registrieren.  
Der aktuell gespeicherte PIN-Code (Standard: "1234") wird auf dem Display angezeigt. Geben Sie bei Bedarf den PIN-Code des Streaming-Gerätes ein:
- ☛ Drehen Sie den Drehknopf, um eine Ziffer für die jeweilige Position zu wählen.
- ☛ Drücken Sie den Drehknopf, um zur nächsten Position zu gelangen.

#### Achtung:

Nicht bei allen Streaming-Geräten müssen Sie Ihre PIN am Hauptgerät eingeben. Bei einigen Streaming-Geräten müssen

Sie dagegen den PIN-Code des Autoradios eingeben. Drücken Sie in diesem Fall den Drehknopf, bis die letzte Position gespeichert ist, was einer Bestätigung des aktuellen PIN-Codes gleichkommt, und geben Sie diesen Code dann in das Streaming-Gerät ein.

Auf dem Display erscheint wechselweise „ENTER PIN“ (PIN eingeben) und die aktuell gespeicherte PIN (Standard „1234“).

Zusätzlich blinkt das Symbol  Bluetooth®. Das Autoradio kann jetzt in der Zeit von ca. 2 Minuten vom Streaming-Gerät erkannt und verbunden werden.

- ☛ Suchen Sie in Ihrem Mobiltelefon das Autoradio (Bluetooth®-Name) aus und stellen Sie eine Verbindung her. Geben Sie bei Bedarf den auf dem Autoradio angezeigten PIN-Code ein.

Auf dem Display kann „PAIRED“ (gekoppelt) und anschließend „CONNECTED“ (verbunden) angezeigt werden, wenn das Gerät mit einem Daten-Streaming-Gerät gekoppelt und mit diesem verbunden ist.

#### Bemerkungen:

- Wenn keine Verbindung hergestellt werden kann, wird kurz „CONNECT FAILED“ (Verbindung fehlgeschlagen) angezeigt.
- Wenn ein Gerät Bluetooth® mit dem Autoradio verbunden ist, erscheint auf dem Display das Symbol Bluetooth® .
- Beim Einschalten versucht das Radio automatisch die Verbindung mit dem zuletzt angeschlossenen Gerät wieder herzustellen. Wenn der Versuch fehlschlägt, wird kurz „NO DEVICE“ im Display angezeigt. Eventuell können Sie versuchen, eine Verbindung mit einem Gerät Bluetooth® wiederherzustellen.

### Twin Connect

Um zwei Geräte Bluetooth® gleichzeitig mit dem Autoradio zu verbinden, aktivieren Sie die Funktion Twin Connect im Menü Bluetooth® (siehe Kapitel „Zusätzliche Funktionen im Menü Bluetooth®“, Menüpunkt „Twin Connect ein-/ausschalten“). Wenn zwei Mobiltelefone mit diesem Gerät verbunden sind, wählen Sie eines davon als Master-Telefon aus (siehe Kapitel „Weitere Funktionen im Menü Bluetooth®“, Abschnitt „Verwaltung gekoppelter Geräte“). Beim Einschalten der Funktion Twin Connect wird das aktuell verbundene Telefon automatisch als Master-Telefon definiert. Wenn keines der Telefone an das Autoradio angeschlossen ist, wird das zuletzt verbundene Telefon als Master-Telefon definiert. In der Telefonliste erscheint neben dem Namen Bluetooth® des Master-Telefons ein Symbol (  ).

#### Bemerkungen:

- Für ausgehende Anrufe wird nur das Master-Telefon verwendet.
- Der Benutzer hat nur Zugriff auf das Telefonbuch des Master-Telefons.
- Es ist jederzeit möglich, ein anderes verbundenes Telefon als Master-Telefon auszuwählen.

### Telefonfunktionen

#### Angehende Anrufe annehmen/ablehnen

Bei einem eingehenden Anruf werden im Display abwechselnd „INCOMING CALL“ (eingehender Anruf) und die Nummer des Anrufers angezeigt. Die aktuelle Audioquelle wird stummgeschaltet und ein Rufton ertönt über die Autoradiolautsprecher.

##### Achtung:

Falls die Nummer des Anrufers nicht übermittelt wird, wird statt der Nummer „PRIVATE NUMBER“ (Private Nummer) angezeigt. Falls die Nummer des Anrufers zusammen mit einem Namen gespeichert ist, werden der Name und die Nummer angezeigt (Siehe „Speichern einer Telefonnummer im Autoradio“ in diesem Kapitel).

- ☛ Drücken Sie die Taste , um den Anruf anzunehmen.

Im Display erscheinen „CALL“ (Anruf) und die laufende Gesprächszeit.

- ☛ Drücken Sie die Taste , um den Anruf abzulehnen oder das aktuelle Gespräch zu beenden.

Im Display erscheint „CALL END“ (Anruf beendet).

#### Bemerkungen:

- Während des Gesprächs können Sie die Lautstärke mit dem Lautstärkeregelr ändern oder das Mikrofon und die Lautsprecher durch kurzes Drücken der Ein-/Aus-Taste ausschalten.
- Die Mindestlautstärke der Gespräche kann im Benutzermenü eingestellt werden (siehe „Benutzereinstellungen“; „Einstellungen im Menü VOLUME (Lautstärke)“; Menüpunkt HANDSFREE VOL (Lautstärke der Freisprecheinrichtung)).
- Die Taste  kann zum Umschalten von Anrufen zwischen den Lautsprechern der Haupteinheit und dem Mobiltelefon verwendet werden.
- Wenn während eines Gesprächs ein zweiter Anruf ankommt, kann der zweite Anruf nicht über das Autoradio angenommen werden.
- Wenn das Autoradio bei eingeschalteter Zündung ausgeschaltet ist, schaltet es sich automatisch ein, wenn ein Anruf eingeht. Auf diese Weise können Sie einen Anruf über die Freisprecheinrichtung tätigen. Das Autoradio schaltet sich nach Beendigung des Gesprächs automatisch wieder aus.

#### Anruf tätigen

- ☛ Wählen Sie im Menü Bluetooth® „DIAL NEW NUMBER“ (Neue Nummer wählen).
- ☛ Drücken Sie den Drehknopf, um das Menü Nummerneingabe zu öffnen.

Sie können nun eine Telefonnummer mit bis zu 20 Stellen eingeben.

- ☛ Drehen Sie den Drehknopf, um eine Ziffer für die jeweilige Position zu wählen.

- ☛ Drücken Sie den Drehknopf, um zur nächsten Position zu gelangen.

##### Achtung:

Um aus dem Eingabemenu zur vorherigen Stelle zurückzukehren, drehen Sie den Drehknopf, bis „<<<“ ausgewählt ist, und drücken dann den Drehknopf.

- ☛ Drücken Sie die Taste , um diese Nummer anzurufen.

Im Display erscheint abwechselnd „CALLING“ (Rufaufbau) und die gewählte Nummer.

Sobald der Anrufer den Anruf entgegennimmt, erscheint im Display „CALL“ (Anruf) und die laufende Gesprächszeit.

Nach Beendigung des Gesprächs erscheint kurz die Meldung „CALL END“ (Anruf beendet).

#### Telefonbucheintrag auswählen

##### Achtung:

Diese Funktion steht nur zur Verfügung, wenn das Telefonbuch des verbundenen Mobiltelefons zum Autoradio kopiert wurde (siehe Kapitel „Telefonbuchfunktionen“).

- ☛ Wählen Sie aus dem Menü Bluetooth® den Menüpunkt „PHONEBOOK“ (Telefonbuch).

- ☛ Drücken Sie den Drehknopf, um das Telefonbuch zu öffnen.

Im Display wird der erste Eintrag im Telefonbuch angezeigt.

##### Achtung:

Wurde das Telefonbuch noch nicht übertragen, wird im Display kurz „PHONEBOOK NOT AVAILABLE“ (Telefonbuch nicht verfügbar) angezeigt.

- ☛ Wählen Sie aus dem Menü Bluetooth® den Menüpunkt „PBSEARCH“ (Telefonbuchsuche).

- ☛ Drücken Sie den Drehknopf, um das Menü Nummerneingabe zu öffnen.

- ☛ Drehen Sie den Drehknopf, um den Anfangsbuchstaben des gesuchten Eintrags einzugeben.

- ☛ Drücken Sie den Drehknopf, um die Auswahl zu bestätigen.

Im Display erscheint der erste Eintrag aus dem Telefonbuch, der mit dem gewählten Buchstaben beginnt.

##### Achtung:

Wenn kein Eintrag mit dem gewählten Anfangsbuchstaben im Telefonbuch vorhanden ist, erscheint im Display kurz „NOT FOUND“ (Nicht gefunden).

- ☛ Drehen Sie den Drehknopf, um einen anderen Eintrag auszuwählen.

- Drücken Sie den Drehknopf oder die Taste , um die Nummer anzurufen.  
Im Display erscheint abwechselnd „CALLING“ (Rufaufbau) und die gewählte Nummer.

**Achtung:**

Sie können eine Telefonbuchnummer auch über die Kurzwahlfunktion anrufen (siehe „Kurzwahl bei Telefonbucheinträgen“ in diesem Kapitel).

**Anrufe mit der Sprachwahl (Voice Dial) tätigen****Achtung:**

Um diese Funktion nutzen zu können, muss die Sprachwahl vom angeschlossenen Mobiltelefon unterstützt werden.

- Wählen Sie Menü im Bluetooth® „VOICE DIAL“ (Sprachwahl).
- Drücken Sie den Drehknopf oder die Taste , um die Spracherkennungsfunktion zu aktivieren. Das Gerät wird stummgeschaltet und im Display erscheint „SPEAK NOW“ (Jetzt sprechen).
- Sprechen Sie den Namen des ausgewählten Anrufers aus.

**Bemerkungen:**

- Wenn bei aktivierter Spracherkennungsfunktion keine Verbindung Bluetooth® besteht, wird kurz „VOICE DIAL FAILED - NO BT CONNECTION“ (Sprachwahl fehlgeschlagen - keine Bluetooth -Verbindung) angezeigt.
- Wenn der gesprochene Name nicht erkannt wird oder die Zeit für die Spracherkennung abgelaufen ist, wird kurz „DIAL FAILED“ (Auswahl fehlgeschlagen) angezeigt.
- Durch Drücken der Taste  wird die Spracherkennung unterbrochen.
- Bitte beachten Sie, dass die Dauer der Spracherkennung begrenzt ist und von den Parametern des jeweiligen Mobiltelefons abhängt.
- Sie können die Spracherkennung auch über die Kurzwahl aktivieren (siehe „Kurzwahl bei Sprachwahl“ in diesem Kapitel).

**Telefonnummer im Autoradio speichern**

Sie können Telefonnummern im Autoradio speichern und mit der Kurzwahlfunktion abrufen (siehe nächster Abschnitt).

Die Telefonnummer wird für das aktuell verbundene Telefon gespeichert und ist nur für dieses Telefon verfügbar. Dieses Gerät kann bis zu fünf gekoppelte Geräte speichern.

- Geben Sie die Nummer wie unter „Anruf tätigen“ beschrieben ein.
- Halten Sie die gewünschte Speichertaste **1 - 5** > ca. 2 Sekunden lang gedrückt, um die Nummer zu speichern.
- Halten Sie den Drehknopf ca. 2 Sekunden lang

gedrückt, um den Namen des Eintrags einzugeben.

Sie können jetzt einen Namen mit bis zu 15 Stellen eingeben:

- Drrehen Sie den Drehknopf, um das Zeichen für eine Position auszuwählen.
- Drücken Sie den Drehknopf, um zur nächsten Position zu gelangen.

**Achtung:**

Um aus dem Eingabemenu zur vorherigen Stelle zurückzukehren, drehen Sie den Drehknopf, bis „<<<“ ausgewählt ist, und drücken dann den Drehknopf.

- Halten Sie die gewünschte Speichertaste **1 - 5** > ca. 2 Sekunden lang gedrückt, um die Nummer und den Namen zu speichern.

Im Display wird kurz „NUMBER SAVED“ (Nummer gespeichert) angezeigt. Anschließend erfolgt die Rückkehr zum Menüpunkt „DIAL NEW NUMBER“ (Neue Nummer wählen) im Bluetooth® -Menü.

**Bemerkungen:**

- Die zuvor auf der Speichertaste gespeicherte Nummer wird durch eine neue ersetzt.
- Wenn das Telefon entkoppelt wird, werden die ihm zugeordneten Nummern automatisch gelöscht.

**Kurzwahl einer beliebigen Telefonnummer, der zuletzt gewählten Nummer oder einer gespeicherten Nummer**

Mit der Kurzwahl-Funktion können Sie einen Anruf tätigen, ohne die entsprechende Funktion aus dem Menü Bluetooth® auswählen zu müssen.

Um die zuletzt gewählte Nummer anzurufen,

- Drücken Sie die Taste .  
Im Display wird die zuletzt gewählte Nummer angezeigt.

**Achtung:**

Wenn mit dem Radio aktuell kein Telefon verbunden ist, wird das Menü Bluetooth® angezeigt. Der Punkt „PAIRING“ (koppeln) wurde gewählt.

- Drücken Sie die Taste  um die von Ihnen gewählte Nummer anzurufen. Im Display erscheint abwechselnd „CALLING“ (Rufaufbau) und die gewählte Nummer.

Um eine gespeicherte Nummer anzurufen,

- Drücken Sie die Taste .
  - Drücken Sie die Speichertasten 1 - 5 >, um eine gespeicherte Nummer aufzurufen.

**Achtung:**

Wenn unter der ausgewählten Speichertaste keine Nummer gespeichert ist, wird kurz „NO NUMBER“ (Keine Nummer) angezeigt.

- Drücken Sie die Taste , um die von Ihnen gewählte Nummer anzurufen. Im Display erscheint abwechselnd „CALLING“ (Rufaufbau) und die gewählte Nummer.

Um eine beliebige Nummer anzurufen,

- Drücken Sie die Taste .

## Bluetooth

Drücken Sie den Drehknopf, um das Eingabemenü zu öffnen und die Nummer einzugeben (Details zur Eingabe der Nummer finden Sie unter „Anruf tätigen“)

- Drücken Sie die Taste  um die von Ihnen gewählte Nummer anzurufen. Im Display erscheint abwechselnd „CALLING“ (Rufaufbau) und die gewählte Nummer.

### Kurzwahl aus dem Telefonbuch

#### Achtung:

Die Funktion ist nur verfügbar, wenn

- das Telefonbuch des angeschlossenen Mobiltelefons auf dieses Gerät kopiert wurde (siehe Kapitel „Telefonbuchfunktionen“);
- die Kurzwahl für Telefonbucheinträge eingerichtet wird (siehe Kapitel „Weitere Funktionen im Menü Bluetooth®“, Abschnitt „Einstellen der Funktion der Kurzwahlstasten“).

Um mit der Kurzwahlfunktion eine Nummer im Telefonbuch zu wählen und anzurufen,

- halten Sie die Taste  etwa 2 Sekunden lang gedrückt. Im Display wird der erste Eintrag aus dem Telefonbuch oder der Telefonbuchsuchfunktion angezeigt.

- Wählen Sie ggf. einen anderen Eintrag aus, wie unter „Telefonbucheintrag auswählen“ angegeben.

- Drücken Sie die Taste  um die von Ihnen gewählte Nummer anzurufen. Im Display erscheint abwechselnd „CALLING“ (Rufaufbau) und die gewählte Nummer.

### Kurzwahl für Sprachwahlfunktion

#### Achtung:

Die Funktion ist nur verfügbar, wenn

- das angeschlossene Mobiltelefon die Sprachwahl unterstützt,
- die Kurzwahl für die Sprachwahl (siehe Kapitel „Weitere Funktionen im Menü Bluetooth®, Abschnitt „Einstellen der Funktion der Kurzwahlstasten“) eingestellt ist.

Um die Spracherkennung über die Kurzwahl zu aktivieren,

- halten Sie die Taste  ca. 2 Sekunden lang gedrückt. Das Gerät wird stummgeschaltet und im Display erscheint „SPEAK NOW“ (Jetzt sprechen).

- Geben Sie den Namen des ausgewählten Anrufers ein.

## Funktion Bluetooth® Streaming

Sie können auf einem Bluetooth® -Audiogerät gespeicherte Musik über die Lautsprecher des Geräts wiedergeben, wenn das Audiogerät das Bluetooth® A2DP (Advanced Audio Distribution Profile) unterstützt.

### Aktivierung von Bluetooth® Streaming

- Drücken Sie mehrmals die **SRC**-Taste, bis im Display „BT-STREAM“ erscheint.

Die Wiedergabe beginnt.

#### Bemerkungen:

- Der Bluetooth®-Streaming-Modus kann nur gewählt werden, wenn das entsprechende Streaming-Gerät, das Streaming unterstützt, angeschlossen ist.
- Wenn die Verbindung zum Streaming-Gerät während der Wiedergabe unterbrochen wird, wird kurz „CONNECTION LOST“ (Verbindung unterbrochen) angezeigt, und das Gerät schaltet auf die vorherige Audioquelle um.
- Wenn Sie während des Musikhörens einen Anruf erhalten, wird der Titel erst weiter abgespielt, wenn der Anruf beendet ist.

### Titel wählen

- Drücken Sie kurz die Taste, um zum vorherigen/nächsten Titel zu wechseln.

### Wiedergabe unterbrechen

- Drücken Sie die Taste , um die Wiedergabe zu stoppen („PAUSE“) oder sie fortzusetzen.

## Telefonbuchfunktionen

### Kopieren des Telefonbuchs von einem Mobiltelefon zum Autoradio

Sie können das Telefonbuch eines angeschlossenen Mobiltelefons auf dieses Gerät kopieren, um Rufnummern anzurufen, die im Telefonbuch dieses Geräts gespeichert sind.

#### Bemerkungen:

- Nur die im Telefonspeicher gespeicherten Nummern werden auf das Radio kopiert, jedoch keine auf der SIM-Karte gespeicherten Kontakte.
- Beim Kopieren wird das Telefonbuch nicht vom Mobiltelefon gelöscht.
- Der Benutzer hat nur dann Zugriff auf das Telefonverzeichnis des Mastertelefons, wenn zwei Mobiltelefone gleichzeitig an das Autoradio angeschlossen sind.

Auf dem Autoradio können die Telefonbücher der angeschlossenen Telefone gespeichert werden, wobei die Gesamtzahl der Einträge 1000 nicht überschreiten darf. Wenn im Telefon mehrere Nummern eines Kontakts gespeichert sind (z.B. Festnetz, Mobiltelefon, Arbeit, etc.), speichert das Autoradio jede Nummer als separaten Eintrag. Jeder Eintrag besteht aus einem Namen und einer Nummer mit jeweils bis zu 20 Zeichen oder Ziffern.

#### Achtung:

Schalten Sie das Autoradio nicht aus, während Sie das Telefonbuch kopieren. Wenn das Gerät ausgeschaltet oder die Stromversorgung aus einem anderen Grund unterbrochen wird, muss die Übertragung neu gestartet werden.

- Wählen Sie im Menü Bluetooth® den Menüpunkt „DOWNLOAD P-BOOK“ (Telefonbuch herunterladen) aus.
- Drücken Sie den Drehknopf und im Display erscheint „PLEASE CONFIRM“ (Bitte bestätigen).
- Drücken Sie den Drehknopf erneut.



Im Display erscheint „PHONEBOOK DOWNLOADING-PLEASE WAIT“ (Telefonbuch wird geladen, bitte warten).

Wenn der Download abgeschlossen ist, wird kurz „DOWNLD COMPLETE“ angezeigt (Laden abgeschlossen).

#### Bemerkungen:

- Um den Kopiervorgang abzubrechen, drücken Sie .
- Wenn die Übertragung des Telefonbuches nicht erfolgreich verläuft, wird kurz „DOWNLOAD FAILED“ (Übertragungsfehler) angezeigt.
- Wenn während der Übertragung des Telefonbuchs die Speicherkapazität des Autoradios überschritten wird, wird kurz „PHONEBOOK FULL“ (Telefonbuch voll) angezeigt. Die bis zu diesem Zeitpunkt kopierten Telefonbucheinträge bleiben gespeichert.
- Wenn seit der letzten Übertragung die Einträge auf Ihrem Mobiltelefon z.B. ergänzt oder geändert wurden, können Sie das im Autoradio gespeicherte Telefonbuch aktualisieren, indem Sie es erneut übertragen. Wird die Speicherkapazität des Autoradios bei einem Update überschritten, müssen Sie zunächst das zuvor übertragene Telefonbuch löschen (siehe nächster Punkt) oder ggf. ein anderes Mobiltelefon entkoppeln, damit im Autoradio die Einträge seines Telefonbuchs gelöscht werden (siehe Kapitel „Weitere Funktionen im Menü Bluetooth®“, Menüpunkt „Gekoppelte Geräte verwalten“).

#### Löschen des Telefonbuchs eines Mobiltelefons im Speicher des Autoradios

Sie können das Telefonbuch eines verbundenen Mobiltelefons löschen.

##### Achtung:

Das Telefon sollte angeschlossen bleiben.

- Wählen Sie im Menü Bluetooth® „DELETE P-BOOK“ (Telefonbuch löschen).
- Drücken Sie den Drehknopf und im Display erscheint „PLEASE CONFIRM“ (Bitte bestätigen).
- Drücken Sie den Drehknopf, im Display erscheint dann „EMPTY LIST“ (leere Liste).

#### Zusätzliche Funktionen im Menü Bluetooth®

##### Ein- und Ausschalten der Funktion Twin Connect

Ein-/Ausschalten der Funktion Twin Connect (mit dem Autoradio können gleichzeitig zwei Bluetooth®-Geräte verbunden werden).

- Wählen Sie „TWIN CONNECT“ aus dem Menü Bluetooth®.
- Drücken Sie den Drehknopf, um die Einstellung zu ändern.
- Drehen Sie den Drehknopf, um zwischen ON (EIN) und OFF (AUS) hin und her zu schalten.
- Drücken Sie den Drehknopf, um die Einstellung zu bestätigen.

##### PIN Bluetooth® ändern

Der für das Autoradio werkseitig voreingestellte PIN-Code für Bluetooth®, den Sie z.B. beim Koppeln mit dem Gerät in Ihr

Mobiltelefon eingeben müssen, lautet „1234“. Dieser PIN-Code kann geändert werden.

- Wählen Sie „PIN EDIT“ (PIN-Code ändern) im Menü Bluetooth®.
- Drücken Sie den Drehknopf, um das Menü Nummerneingabe zu öffnen.

Die aktuelle PIN wird auf dem Display angezeigt.

- Drücken Sie den Drehknopf erneut. Nun können Sie den PIN-Code eingeben:
- Drehen Sie den Drehknopf, um eine Ziffer für die jeweilige Position zu wählen.
- Drücken Sie den Drehknopf, um zur nächsten Position zu gelangen.

##### Verwaltung der gekoppelten Geräte

Im Menü Bluetooth® können Sie gekoppelte Geräte Bluetooth® (Mobiltelefone und Streaming-Geräte, wie z.B. MP3-Player) verwalten.

Namen oder Adressen von mit Bluetooth® gekoppelten Geräten werden in Listen von Mobiltelefonen und Streaming-Geräten angezeigt. Hier können Sie:

- Die Verbindung mit dem aktuell verbundenen Bluetooth®-Gerät trennen
- Die Verbindung sich mit einem der gekoppelten Bluetooth®-Geräte herstellen
- Gekoppelte Bluetooth®-Geräte löschen
- Das Master-Telefon auswählen (für die Twin Connect Funktion)

- Im Menü Bluetooth® wählen Sie „PHONE LIST“ (Telefonliste) oder „STREAMING LIST“ (Liste der Streaming-Geräte) aus.
- Drücken Sie den Drehknopf, um das Menü zu öffnen. Das erste Gerät in der Liste wird angezeigt.

##### Achtung:

Wenn kein Gerät gekoppelt ist, wird kurz „EMPTY LIST“ (leere Liste) angezeigt.

- Drehen Sie den Drehknopf, um ein anderes Gerät oder „DELETE ALL“ (Alle löschen) zu wählen. Um eine Verbindung mit dem angegebenen Gerät herzustellen, können Sie:

- die Taste  drücken - oder -
- den Drehknopf drücken, um das Menü zu öffnen.
- Wählen Sie den Menüpunkt „CONNECT“ (Verbinden).

##### Achtung:

Der Menüpunkt „CONNECT“ (Verbinden) erscheint nur, wenn das Gerät nicht angeschlossen ist.

Wenn das Gerät angeschlossen ist, wird kurz „CONNECTED“ (Verbunden) angezeigt und es erfolgt die Rückkehr zur Geräteliste.

Wenn keine Verbindung hergestellt werden kann, wird kurz „CONNECT FAILED“ (Verbindung fehlgeschlagen) angezeigt. Wenn das Gerät bereits angeschlossen ist,

## Bluetooth

wird kurz „CONNECT EXIST“ (Verbindung besteht) angezeigt.

Um die Verbindung mit dem angezeigten Gerät zu beenden,

☛ drücken Sie die Taste 

- oder -

☛ drücken Sie den Drehknopf, um das Menü zu öffnen.

☛ Wählen Sie den Menüpunkt „DISCONNECT“ (Trennen).

### Achtung:

Der Menüpunkt „DISCONNECT“ (Trennen) erscheint nur, wenn das Gerät verbunden ist.

Im Display erscheint kurz „DISCONNECTED“ (Getrennt) und es erfolgt die Rückkehr zur Geräteliste.

### Achtung:

„NO CONNECTION“ (keine Verbindung) wird kurz angezeigt, wenn das Gerät nicht angeschlossen ist.

Zum Entfernen des angezeigten gekoppelten Geräts,

☛ halten sie die Taste  ca. 2 Sekunden lang gedrückt.

- oder -

☛ Drücken Sie den Drehknopf, um das Menü zu öffnen.

☛ Wählen Sie den Menüpunkt "DELETE" (Löschen).

☛ Nach dem Drücken des Drehknopf erscheint im Display kurz „DELETED“ (Gelöscht) und es erfolgt die Rückkehr zur Geräteliste.

### Achtung:

Wenn Sie ein gekoppeltes Telefon löschen, werden das Telefonbuch, das Sie von diesem Telefon übertragen haben, und die ihm zugeordneten Nummern automatisch gelöscht.

Zum Auswählen des Geräts, das als primäres Telefon angezeigt wird, drücken Sie den Knopf für den Sendersuchlauf , um das Menü zu öffnen.

☛ Wählen Sie den Menüpunkt „SET AS MASTER“ (Telefon als Hauptgerät festlegen).

### Achtung:

Menüpunkt „SET AS MASTER“ (Telefon als Hauptgerät festlegen) erscheint nur, wenn zwei Mobiltelefone gleichzeitig mit diesem Autoradio verbunden sind.

☛ Drücken Sie den Drehknopf, um zur Geräteliste zurückzukehren, und sodann erscheint neben dem Bluetooth®-Namen des Geräts das Symbol (\*).

Um alle gekoppelten Mobiltelefone oder Streaming-Geräte zu löschen,

☛ wählen Sie den Menüpunkt „DELETE ALL“ (Alle löschen).

☛ Drücken Sie den Drehknopf und im Display erscheint „PLEASE CONFIRM“ (Bitte bestätigen).

☛ Drücken Sie den Drehknopf erneut.

Im Display erscheint kurz „EMPTY LIST“ (leere Liste).

## Einstellen der Funktion der Kurzwahlta

Sie können wählen, ob ein langes Drücken der Taste  direkt das Telefonbuch oder die Telefonbuchsuchfunktion öffnet oder die Sprachwahl aktiviert.

☛ Wählen Sie aus dem Menü Bluetooth® den Punkt „SOFTKEY“ (Programmierbare Taste).

☛ Drücken Sie den Drehknopf, um die Einstellung zu ändern.

☛ Drehen Sie den Drehknopf, um zwischen den Einstellungen „SEARCH“ (für die Suchfunktion), „P-BOOK“ (für Telefonbuch) und „VOICE“ (für Sprachwahl) hin und her zu schalten.

☛ Drücken Sie den Drehknopf, um die Einstellung zu bestätigen.

## Anpassen für Funktion Bluetooth

Um Musiktitel abzuspielen, wählen Sie ein Bluetooth®-Gerät oder ein Android-Mobiltelefon mit Steuerung über eine App.

☛ Wählen Sie im Menü Bluetooth® „BT MUSIC MODE“ (Bluetooth-Musikmodus).

☛ Drücken Sie den Drehknopf, um das Menü zu öffnen.

☛ Drehen Sie den Drehknopf zum Wechseln zwischen den Einstellungen „STREAMING MODE“ (für Streaming-Geräte) und „APP MODE“ (für Android-Mobiltelefon mit der Möglichkeit zur Steuerung über eine App).

Drücken Sie den Drehknopf, um die Einstellung zu bestätigen.

## Ein- und Ausschalten der angeschlossenen

**Wiedergabe Voraussetzung:** Das Mobiltelefon, als Streaming-Gerät, muss an das Autoradio angeschlossen sein. Wenn ON eingestellt ist, werden Navigationsmeldungen vom angeschlossenen Mobiltelefon gleichzeitig mit der aktiven Audioquelle des Autoradios (z.B. Radio) gesendet.

☛ Wählen Sie im Menü Bluetooth® den Punkt „BT NAVI MIX“.

☛ Drücken Sie den Drehknopf, um die Einstellung zu ändern.

☛ Drehen Sie den Drehknopf, um zwischen ON (EIN) und OFF (AUS) hin und her zu schalten.

☛ Drücken Sie den Drehknopf, um die Einstellung zu bestätigen.

## Einstellen der Lautstärke

Nur möglich, wenn die kombinierte Wiedergabefunktion (BT NAVI MIX ON) eingeschaltet ist: Mit dieser Einstellung können Sie die Lautstärke der Navigationsmeldungen erhöhen oder verringern, indem Sie sie an die Lautstärke einer anderen aktiven Audioquelle anpassen. Einstellungen: -5 bis +5.

☛ Wählen Sie im Menü Bluetooth® „BT NAVI GAIN“ (Verstärkung von Bluetooth-Navigationsmeldungen).

☛ Drücken Sie den Drehknopf, um die Einstellung zu ändern.

- ☛ Drehen Sie den Drehknopf, um die Einstellstufe einzustellen.
- ☛ Drücken Sie den Drehknopf, um die Einstellung zu bestätigen.

### Frontmikrofon (je nach Modell)

Schließen Sie das Mikrofon an den MIC-Anschluss an und drücken Sie dann die MIC-Taste, um den MIC-Modus aufzurufen.

- Schließen Sie das Mikrofon an den MIC-Anschluss an, um zu prüfen, ob der Ton aus dem Hauptgerät kommt.
- Prüfen Sie, ob alle Leitungen vollständig mit den Buchsen sowohl am Empfänger als auch am Gerät verbunden sind.
- Prüfen Sie bei einem Lautsprecher, der keinen Ton erzeugt, dessen Anschluss.

#### Kein Ton vom Gerät.

- Vergewissern Sie sich, dass das Gerät ordnungsgemäß an die dafür vorgesehenen Eingangsbuchsen angeschlossen ist.
- Prüfen Sie, ob die Anschlussleitungen vollständig mit dem Anschluss sowohl am Empfänger als auch am Gerät verbunden sind.

#### Rauschen oder Lärm.

- Prüfen Sie, ob die Lautsprecher und das Gerät sicher befestigt sind.
- Prüfen Sie, ob die Anschlusskabel weit genug vom Transformator oder Motor entfernt sind.
- Verschmutzte Stecker oder Anschlüsse. Wischen Sie sie in diesem Fall mit einem leicht mit Alkohol befeuchteten Tuch ab.

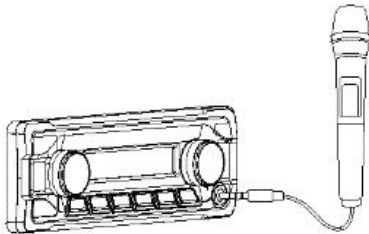

### AUX-IN-Anschluss vorne



**Gefahr!**  
**Erhöhte Verletzungsgefahr durch den Stecker.**

Im Falle eines Unfalls kann der aus dem vorderen AUX-IN-Anschluss herausstehende Stecker Verletzungen verursachen. Die Verwendung eines geraden Steckers oder Adapters erhöht die Verletzungsgefahr.

Aus diesem Grund wird der Einsatz von Winkelsteckern empfohlen.

**Wenn eine externe Audioquelle, wie beispielsweise ein MP3-Player, an den vorderen AUX-IN-Anschluss angeschlossen wird, können Sie diese mit der Taste SRC wählen.** Im Display erscheint „AUX“.

## Benutzereinstellungen

### Benutzermenü aufrufen und Menü wählen

- ☛ Drücken Sie kurz die **MENU**,-Taste um das Benutzermenü zu öffnen.

Im Benutzermenü finden Sie die Benutzereinstellungen im folgenden Untermenü:

- TUNER (Analoges Radio)
- DAB TUNER (Digitales Radio)
- AUDIO (Toneinstellungen)
- DISPLAY (Anzeige)
- VOLUME (Lautstärke)
- CLOCK (Uhr)
- VARIOUS (Diverse Einstellungen)
- BLUETOOTH (siehe Abschnitt „Bluetooth®“)

- ☛ Drehen Sie den Drehknopf, bis das gewünschte Menü ausgewählt ist.

- ☛ Drücken Sie den Drehknopf, um das ausgewählte Menü zu öffnen.

- ☛ Drehen Sie den Drehknopf, bis die gewünschte Position ausgewählt ist.

- ☛ Geben Sie die Einstellung ein (siehe folgende Abschnitte).

- ☛ Drücken Sie kurz die **MENU**-Taste, um das Menü zu verlassen.

#### Bemerkungen:

- Nach ca. 15 Sekunden nach dem letzten Tastendruck wird das Menü automatisch verlassen und die aktuelle Audioquelle wieder angezeigt.
- Um zur übergeordneten Ebene im Menü zurückzukehren, drehen Sie den Drehknopf, bis „<<<“ gewählt ist, und drücken Sie dann den Drehknopf.

### Einstellungen im Menü AUDIO

Im Menü AUDIO können Sie die folgenden Toneinstellungen ändern:

- Einstellen des Bass- und Höhenpegels
- Lautstärkeverteilung links/rechts (Balance) oder vorn/hinten (Fader)
- Anheben der Bässe bei geringer Lautstärke (Loudness)
- Auswahl des Tonprofils
- Wahl der Lautstärke und Frequenz des Vorverstärkerausgangs (Sub-Out).
- Zeitverzögerung für das Zuschalten des externen Verstärkers.

- Einstellen des 3-Band-Equalizers

#### BASS

Basspegel. Einstellungen: -7 bis +7.

- ☛ Drücken Sie den Drehknopf, um die Einstellung zu ändern.

- ☛ Drehen Sie den Drehknopf, um die Einstellung zu ändern.

- ☛ Drücken Sie den Drehknopf, um die Einstellung zu bestätigen.

#### TREBLE

Basspegel. Einstellungen: -7 bis +7.

- ☛ Drücken Sie den Drehknopf, um die Einstellung zu ändern.
- ☛ Drehen Sie den Drehknopf, um die Einstellung zu ändern.
- ☛ Drücken Sie den Drehknopf, um die Einstellung zu bestätigen.

### BALANCE

Lautstärkeverteilung zwischen den linken und rechten Lautsprechern. Einstellungen: von L9 (linke Seite) bis R9 (rechte Seite).

- ☛ Drücken Sie den Drehknopf, um die Einstellung zu ändern.
- ☛ Drehen Sie den Drehknopf, um die Einstellung zu ändern.
- ☛ Drücken Sie den Drehknopf, um die Einstellung zu bestätigen.

### FADER

Lautstärkeverteilung zwischen den vorderen und hinteren Lautsprechern. Einstellungen: von F9 (vorne) bis R9 (hinten).

- ☛ Drücken Sie den Drehknopf, um die Einstellung zu ändern.
- ☛ Drehen Sie den Drehknopf, um die Einstellung zu ändern.
- ☛ Drücken Sie den Drehknopf, um die Einstellung zu bestätigen.

### LOUDNESS

Bassanhebung bei geringer Lautstärke. Einstellungen: ON (Ein), OFF (Aus).

- ☛ Drücken Sie den Drehknopf, um die Einstellung zu ändern.
- ☛ Drücken Sie den Drehknopf, um die Einstellung zu ändern.
- ☛ Drücken Sie den Drehknopf, um die Einstellung zu bestätigen.

### PRESET EQ (Tonprofil)

Wahl der Equalizer-Voreinstellungen. Einstellungen: POP, ROCK, CLAS (Klassik), OFF (Aus.; keine

Voreinstellungen). ☛ Drücken Sie den Drehknopf, um die Einstellung zu ändern. ☛ Drehen Sie den Drehknopf, um die Einstellung zu ändern. ☛ Drücken Sie den Drehknopf, um die Einstellung zu bestätigen.

### SUB-OUT

Wahl der Lautstärke und Frequenz des Vorverstärkerausgangs.

- ☛ Drücken Sie den Drehknopf, um die Einstellung zu ändern.
- ☛ Drehen Sie den Drehknopf, um zwischen den folgenden Menüpunkten zu wechseln:  
FREQUENCY (Frequenz; Einstellungen: 80/120/160 Hz)  
- GAIN (Verstärkung; Einstellungen: 0 bis +7)
- ☛ Drücken Sie den Drehknopf, um die Einstellung für den ausgewählten Menüpunkt zu ändern.
- ☛ Drehen Sie den Drehknopf, um den Pegel oder die Frequenz einzustellen.
- ☛ Drücken Sie den Drehknopf, um die Einstellung zu bestätigen.

### AMP DELAY

Die Einstellung der Verzögerung, mit der der angeschlossene Verstärker eingeschaltet wird. Einstellungen: 0,5/ 1,0/1,5/2,0/2,5 Sekunden und OFF (Aus.; keine Verzögerung).

- ☛ Drücken Sie den Drehknopf, um die Einstellung zu ändern.
- ☛ Drehen Sie den Drehknopf, um die Einstellung zu ändern.
- ☛ Drücken Sie den Drehknopf, um die Einstellung zu bestätigen.

## Einstellen des 3-Band-Equalizers

Das Radio verfügt über einen eingebauten 3-Band-Equalizer. Für jedes der drei Bänder, d.h. Höhen, Mitteltöne und Bässe, können Sie die Frequenz auswählen und die Lautstärke anpassen. Für Mitteltöne und Bässe können Sie auch einen Qualitätsfaktor bestimmen. Mit dem Equalizer können Sie auch die Bassanhebung bei niedriger Lautstärke (X-Bass) einstellen.

### Öffnen des Menüs „EQUALIZER“ (Equalizer)

- ☛ Wählen Sie „EQUALIZER“ im Menü „AUDIO“.
- ☛ Drücken Sie den Drehknopf, um das Menü zu öffnen.
- ☛ Drehen Sie den Drehknopf, um zwischen den folgenden Menüpunkten zu wechseln:
  - EQUALIZER (Tonequalizer)
  - EQ TREBLE (Höhen-Equalizer)
  - EQ MIDDLE (Mittelton-Equalizer)
  - EQ BASS (Bass-Equalizer)
  - EQ X-BASS (Bass-Equalizer für geringe Lautstärke)

### Achtung:

Das Untermenü im Menü „EQUALIZER“ (Equalizer) erfolgt nicht automatisch nach dem letzten Tastendruck. Drücken Sie nach der Einstellung die **MENU-Taste**, um das Menü zu verlassen.

### EQUALIZER (Tonequalizer)

Schaltet den Equalizer ein oder aus. Einstellungen: ON (Ein), OFF (Aus).

- ☛ Drücken Sie den Drehknopf, um die Einstellung zu ändern.
- ☛ Drehen Sie den Drehknopf, um die Einstellung zu ändern.
- ☛ Drücken Sie den Drehknopf, um die Einstellung zu bestätigen.

### EQ TREBLE (Höhen-Equalizer)

Einstellung der Frequenz und des Höhenpegels des Equalizers.

- ☛ Drücken Sie den Drehknopf, um das Menü zu öffnen.
- ☛ Drehen Sie den Drehknopf, um zwischen den folgenden Menüpunkten zu wechseln:  
FREQUENCY (Frequenz; Einstellungen: 10/12,5/15/17,5 kHz)  
- GAIN (Verstärkung; Einstellungen: -7 bis +7)
- ☛ Drücken Sie den Drehknopf, um die Einstellung für den ausgewählten Menüpunkt zu ändern.
- ☛ Drehen Sie den Drehknopf, um den Pegel oder die Frequenz einzustellen.
- ☛ Drücken Sie den Drehknopf, um die Einstellung zu bestätigen.

### EQ MIDDLE (Bass-Equalizer)

Einstellung der Frequenz und Lautstärke der Mitteltöne des Equalizers.

- ☛ Drücken Sie den Drehknopf, um das Menü zu öffnen.
- ☛ Drehen Sie den Drehknopf, um zwischen den folgenden Menüpunkten zu wechseln:  
FREQUENCY (Frequenz; Einstellungen: 0,5/1,0/1,5/2,5 kHz)  
- GAIN (Verstärkung; Einstellungen: -7 bis +7)  
- Q-FAKTOR (Q-Faktor; Einstellungen: 0,5/0,75/1,0/1,25)
- ☛ Drücken Sie den Drehknopf, um die Einstellung für den ausgewählten Menüpunkt zu ändern.
- ☛ Drehen Sie den Drehknopf, um den Pegel, die Frequenz oder den Q-Faktor einzustellen.
- ☛ Drücken Sie den Drehknopf, um die Einstellung zu bestätigen.

### EQ BASS (Bass-Equalizer)

Einstellung der Frequenz und des Basspegels des Equalizers.

- ☛ Drücken Sie den Drehknopf, um das Menü zu öffnen.
- ☛ Drehen Sie den Drehknopf, um zwischen den folgenden Menüpunkten zu wechseln:  
FREQUENCY (Frequenz; Einstellungen: 80/100/200 Hz)  
- GAIN (Verstärkung; Einstellungen: -7 bis +7)  
- Q-FAKTOR (Q-Faktor; Einstellungen: 1,0/1,25/1,5/2,0)
- ☛ Drücken Sie den Drehknopf, um die Einstellung für den ausgewählten Menüpunkt zu ändern.
- ☛ Drehen Sie den Drehknopf, um den Pegel, die Frequenz oder den Q-Faktor einzustellen.
- ☛ Drücken Sie den Drehknopf, um die Einstellung zu bestätigen.

### EQ X-BASS (Bass-Equalizer für geringe Lautstärke)

Einstellung der Frequenz und Lautstärke, um die Bässe bei niedriger Lautstärke anzuheben.

- ☛ Drücken Sie den Drehknopf, um das Menü zu öffnen.
- ☛ Drehen Sie den Drehknopf, um zwischen den folgenden Menüpunkten zu wechseln:  
FREQUENCY (Frequenz; Einstellungen: 60/80/100 Hz)  
- GAIN (Verstärkung; Einstellungen: 0 bis +3)
- ☛ Drücken Sie den Drehknopf, um die Einstellung für den ausgewählten Menüpunkt zu ändern.
- ☛ Drehen Sie den Drehknopf, um den Pegel oder die Frequenz einzustellen.
- ☛ Drücken Sie den Drehknopf, um die Einstellung zu bestätigen.

## Einstellungen im Menü FM TUNER

### TRAFFIC (Verkehrsinformationen)

(nur Region EUROPE)

Nur in Funktion Radio FM möglich: Aktivieren oder deaktivieren Sie die Priorität für Verkehrsmeldungen.

Einstellungen: ON (Ein), OFF (Aus)

- ☛ Drücken Sie den Drehknopf, um die Einstellung zu ändern.
- ☛ Drehen Sie den Drehknopf, um die Einstellung zu ändern.

- ☛ Drücken Sie den Drehknopf, um die Einstellung zu bestätigen.

Bei eingeschalteter Priorität für Verkehrsinformationen

erscheint im Display das Symbol .

### REGIONAL (nur für Empfangsgebiet EUROPE)

Nur in Funktion Radio FM möglich: Schaltet die REGIONAL-Funktion (Regionalprogramme) ein oder aus.

Einstellungen: ON (Ein), OFF (Aus)

- ☛ Drücken Sie den Drehknopf, um die Einstellung zu ändern.
- ☛ Drehen Sie den Drehknopf, um die Einstellung zu ändern.
- ☛ Drücken Sie den Drehknopf, um die Einstellung zu bestätigen.

## Benutzereinstellungen | Einstellungen im Menü „VARIOUS“ (Diverse Einstellungen)

### SENSITIVITY (Sensitivität)

Einstellen der Sensitivität des Sendersuchlaufs. Einstellungen: LO (Niedrig), HI (Hoch).

- ☛ Drücken Sie den Drehknopf, um die Einstellung zu ändern.
- ☛ Drehen Sie den Drehknopf, um die Einstellung zu ändern.
- ☛ Drücken Sie den Drehknopf, um die Einstellung zu bestätigen.

### HIGH CUT (Höhenabsenkungsfilter)

Einstellen des Bandfilters für Hochtöne. Einstellungen: OFF (Aus), 1, 2, 3

- ☛ Drücken Sie den Drehknopf, um die Einstellung zu ändern.
- ☛ Drehen Sie den Drehknopf, um die Einstellung zu ändern.
- ☛ Drücken Sie den Drehknopf, um die Einstellung zu bestätigen.

### RDS

Ein-/Ausschalten der RDS-Funktion.

Einstellungen: ON (Ein), OFF (Aus).

- ☛ Drücken Sie den Drehknopf, um die Einstellung zu ändern.
- ☛ Drehen Sie den Drehknopf, um die Einstellung zu ändern.
- ☛ Drücken Sie den Drehknopf, um die Einstellung zu bestätigen.

#### Achtung:

Wenn die Region „ASIA“ (Asien), „USA“ (Vereinigte Staaten), „SOUTH AMERIKA“ (Südamerika) oder „THAILAND“ (Thailand) ausgewählt ist, wird die RDS-Funktion automatisch deaktiviert. Der Sendername wird weiterhin angezeigt.

### PTY

Ein-/Ausschalten der PTY-Funktion.

Einstellungen: ON (Ein), OFF (Aus).

- ☛ Drücken Sie den Drehknopf, um die Einstellung zu ändern.
- ☛ Drehen Sie den Drehknopf, um die Einstellung zu ändern.
- ☛ Drücken Sie den Drehknopf, um die Einstellung zu bestätigen.

### PTY TYPES

Nur bei eingeschalteter PTY-Funktion:

Programmtyp wählen.

#### Achtung:

Wurde ein Programmtyp ausgewählt, wird dieser anstelle von "PTY TYPE" als Menüpunkt angezeigt.

- ☛ Drücken Sie den Drehknopf, um die Einstellung zu ändern.
- ☛ Drehen Sie den Drehknopf, um zwischen den verfügbaren Programmtypen zu wechseln.
- ☛ Drücken Sie den Drehknopf, um den gewünschten Programmtyp auszuwählen.

### PTY LANGUAGE (PTY-Sprache, nur für den Empfangsbereich EUROPE)

Nur verfügbar bei aktivierter PTY-Funktion: Sie können die Sprache für die Anzeige der Programmtypen auswählen. Einstellungen: ENGLISH, DEUTSCH, FRANCAIS.

- ☛ Drücken Sie den Drehknopf, um das Menü zu

öffnen.

- ☛ Drehen Sie den Drehknopf, um zwischen den verfügbaren Sprachen zu wechseln.
- ☛ Drücken Sie den Drehknopf, um die gewählte Sprache zu bestätigen.

### TUNER AREA (Empfangsregion)

Auswahl der Region für den Radioempfang. Einstellungen: EUROPE (Europa), ASIA (Asien), USA (Vereinigte Staaten), SOUTH AMERICA (Südamerika), THAILAND (Thailand).

- ☛ Drücken Sie den Drehknopf, um das Menü zu öffnen.
- ☛ Drehen Sie den Drehknopf, um zwischen den Empfangsregionen zu wechseln.
- ☛ Drücken Sie den Drehknopf, um die gewählte Empfangsregion zu bestätigen.

Im Display erscheint „PLEASE CONFIRM“ (Bitte bestätigen).

- ☛ Drücken Sie den Drehknopf, um die gewählte Empfangsregion zu bestätigen.

## Einstellungen im Menü DAB TUNER

### ANT (ANTENNE)

Ein-/Ausschalten der 12 V DAB-Antennenversorgung.

Einstellungen: ON (Ein), OFF (Aus).

- ☛ Drücken Sie den Drehknopf, um die Einstellung zu ändern.
- ☛ Drehen Sie den Drehknopf, um die Einstellung zu ändern.
- ☛ Drücken Sie den Drehknopf, um die Einstellung zu bestätigen.

### SERVICE SCAN

Spielen Sie die DAB-Sender an.

- ☛ Drücken Sie den Drehknopf und im Display erscheint „PLEASE CONFIRM“ (Bitte bestätigen).
- ☛ Drücken Sie erneut, um mit dem Anspielen der Sender zu beginnen.

### SERVICE-LINK

Wählen Sie die Art der Verbindung zur Station aus.

Einstellungen: OFF, ALL, DAB, FM

- ☛ Drücken Sie den Drehknopf, um die Einstellung zu ändern.
- ☛ Drehen Sie den Drehknopf, um die Einstellung zu ändern.
- ☛ Drücken Sie den Drehknopf, um die Einstellung zu bestätigen.

### PRESET

Wählen Sie die Option PRESET für DAB2 oder DAB3.

Einstellungen:

DAB2: ON (EIN), OFF (AUS), DAB3 ON (EIN), OFF (AUS)

- ☛ Drücken Sie den Drehknopf, um die Einstellung zu ändern.
- ☛ Drehen Sie den Drehknopf, um die Einstellung zu ändern.
- ☛ Drücken Sie den Drehknopf, um die Einstellung zu bestätigen.

### PTY (DAB)

Ein- oder Ausschalten der DAB PTY-Funktion.

Einstellungen: ON (Ein), OFF (Aus)

- ☛ Drücken Sie den Drehknopf, um die Einstellung zu ändern.
- ☛ Drehen Sie den Drehknopf, um die Einstellung zu ändern.
- ☛ Drücken Sie den Drehknopf, um die Einstellung zu bestätigen.

### SERVICE NAME

Wählen Sie die Ziffernummer für SERVICE NAME aus.  
Einstellungen: DIGIT 8 (Ziffer 8), DIGIT 16 (Ziffer 16).

- ☛ Drücken Sie den Drehknopf, um die Einstellung zu ändern.
- ☛ Drehen Sie den Drehknopf, um die Einstellung zu ändern.
- ☛ Drücken Sie den Drehknopf, um die Einstellung zu bestätigen.

### Einstellungen im Menü "DISPLAY"

#### DIMMER

Automatische oder manuelle Umschaltung der Displayhelligkeit auf Tag/Nacht-Modus.

Einstellungen: AUTO (die Displayhelligkeit wird automatisch beim Ein-/Ausschalten der Fahrzeugbeleuchtung umgeschaltet), MANUELL (die Displayhelligkeit kann manuell umgeschaltet werden).

- ☛ Drücken Sie den Drehknopf, um die Einstellung zu ändern.
- ☛ Drehen Sie den Drehknopf, um die Einstellung zu ändern.
- ☛ Drücken Sie den Drehknopf, um die Einstellung zu bestätigen.

Eine automatische Umschaltung der Displayhelligkeit ist nur möglich, wenn das Autoradio entsprechend der Montageanleitung angeschlossen wurde und das Fahrzeug über die entsprechenden Anschlüsse verfügt.

#### SCROLLING

Wahl des Anzeigemodus für Lauftext (z.B. wenn MP3-Dateinamen mit über 15 Zeichen angezeigt werden): Einmalige Anzeige oder fortgesetzte Wiederholung. Einstellungen: 1X (einmalige Anzeige), ON (ein; fortgesetzte Wiederholung).

- ☛ Drücken Sie den Drehknopf, um die Einstellung zu ändern.
- ☛ Drehen Sie den Drehknopf, um die Einstellung zu ändern.
- ☛ Drücken Sie den Drehknopf, um die Einstellung zu bestätigen.

#### LANGUAGE (Modellabhängig)

Sprachauswahl. Einstellungen: ENGLISH, DEUTSCH

- ☛ Drücken Sie den Drehknopf, um die Einstellung zu ändern.
- ☛ Drehen Sie den Drehknopf, um die Einstellung zu ändern.
- ☛ Drücken Sie den Drehknopf, um die Einstellung zu bestätigen.

#### DAY

Ändern Sie die Helligkeit der Hintergrundbeleuchtung des Panels für den Tageslichtmodus. Einstellungen: 01-16.

- ☛ Drücken Sie den Drehknopf, um die Einstellung zu ändern.
- ☛ Drehen Sie den Drehknopf, um die Einstellung zu ändern.
- ☛ Drücken Sie den Drehknopf, um die Einstellung zu bestätigen.

#### NACHT

Wählen Sie die Hintergrundbeleuchtung des Bedienfelds für den Nachtmodus. Einstellungen: 01-16.

- ☛ Drücken Sie den Drehknopf, um die Einstellung zu ändern.
- ☛ Drehen Sie den Drehknopf, um die Einstellung zu ändern.
- ☛ Drücken Sie den Drehknopf, um die Einstellung zu bestätigen.

### Einstellungen im Menü VOLUME

#### (Lautstärke)

##### ON VOLUME

Einstellung der Lautstärke beim Einschalten. Einstellungen: ON VOLUME (Lautstärke beim Einschalten; 1-50) oder LAST VOLUME (letzte Lautstärke; Lautstärke, die als letzte vor dem Ausschalten des Autoradios eingestellt war).



#### Gefahr!

#### Hohe Lautstärke

Die Lautstärke beim Einschalten kann unerwartet hoch sein, wenn die Einstellung LAST VOLUME gewählt ist und beim letzten Ausschalten des Radios eine hohe Lautstärke eingestellt war.

Stellen Sie stets eine gemäßigte Lautstärke ein.

- ☛ Drücken Sie den Drehknopf, um das Menü zu öffnen.
- ☛ Drehen Sie den Drehknopf, um zwischen den Menüpunkten „LAST VOLUME“ (letzte Lautstärke) und „ON VOLUME“ (Lautstärke beim Einschalten) umzuschalten.  
Nach der Wahl der Option „LASTVOLUME“:
- ☛ Drücken Sie den Drehknopf zweimal, um die gewählte Einstellung zu bestätigen.  
Nach der Wahl der Option „ON VOLUME“:
- ☛ Drücken Sie den Drehknopf, um die Einstellung zu ändern.
- ☛ Drehen Sie den Drehknopf, um die Einstellung zu ändern.
- ☛ Drücken Sie den Drehknopf, um die Einstellung zu bestätigen.

#### TRAFFIC VOL (Lautstärke von Verkehrsdurchsagen) (nur Region EUROPE)

Einstellen der Minimallautstärke für Verkehrsdurchsagen. Einstellungen: 1 – 50.

- ☛ Drücken Sie den Drehknopf, um die Einstellung zu ändern.
- ☛ Drehen Sie den Drehknopf, um die Einstellung zu ändern.
- ☛ Drücken Sie den Drehknopf, um die Einstellung zu bestätigen.

#### HANDSFREEVOL

Einstellen der Minimallautstärke für Telefongespräche. Einstellungen: 1 – 50.

- ☛ Drücken Sie den Drehknopf, um die Einstellung zu ändern.
- ☛ Drehen Sie den Drehknopf, um die Einstellung zu ändern.

☛ Drücken Sie den Drehknopf, um die Einstellung zu bestätigen.

### **Achtung:**

Die Lautstärke während eines Gespräches kann mit dem Lautstärkereger geändert werden.

### **BEEP (Tastenton)**

Ein- oder Ausschalten des Bestätigungssignals. Einstellungen: ON (Ein), OFF (Aus).

### **Achtung:**

Beim Speichern von Radiosendern ertönt das Bestätigungssignal auch dann, wenn die Einstellung OFF (Aus) gewählt ist.

☛ Drücken Sie den Drehknopf, um die Einstellung zu ändern.

☛ Drehen Sie den Drehknopf, um die Einstellung zu ändern.

☛ Drücken Sie den Drehknopf, um die Einstellung zu bestätigen.

## Einstellungen im Menü CLOCK (Uhr)

### **PERM CLOCK**

Ein- oder Ausschalten der Funktion der permanenten Stundenanzeige mithilfe der Einstellungen: ON (Ein), OFF (Aus).

☛ Drücken Sie den Drehknopf, um die Einstellung zu ändern.

☛ Drehen Sie den Drehknopf, um die Einstellung zu ändern.

☛ Drücken Sie den Drehknopf, um die Einstellung zu bestätigen.

Wenn die dauerhafte Stundenanzeige aktiv ist, wird im Display immer die Uhrzeit angezeigt. Erst nach dem Tastendruck wird das Display der jeweiligen Audioquelle angezeigt. Etwa 15 Sekunden nach dem letzten Tastendruck wird wieder die aktuelle Uhrzeit angezeigt.

### **HOURLY MODE**

Wahl des 12-Stunden- oder 24-Stunden-Uhrzeitmodus.

Einstellungen: 12, 24.

☛ Drücken Sie den Drehknopf, um die Einstellung zu ändern.

☛ Drehen Sie den Drehknopf, um die Einstellung zu ändern.

☛ Drücken Sie den Drehknopf, um die Einstellung zu bestätigen.

### **SET**

Einstellen der Uhrzeit.

☛ Drücken Sie den Drehknopf, um die Einstellung zu ändern.

☛ Drehen Sie den Drehknopf im Uhrzeigersinn, um die Stunde einzustellen.

Drehen Sie den Drehknopf gegen den Uhrzeigersinn, um die Minuten einzustellen.

☛ Drücken Sie den Drehknopf, um die Zeiteinstellung zu bestätigen.

### **Achtung:**

Im 12-Stunden-Uhrzeitmodus (HOURLY MODE 12) wird vor der Uhrzeitanzeige „AM“ (vormittags) oder „PM“ (nachmittags) angezeigt.

### **RDS CLOCK (automatische Zeiteinstellung) (nur für die Empfangsregion EUROPE)**

Ein-/Ausschalten der automatischen Uhreinstellung mit den über RDS gesendeten Uhrzeitdaten. Einstellungen: ON (Ein), OFF (Aus).

☛ Drücken Sie den Drehknopf, um die Einstellung zu ändern.

☛ Drehen Sie den Drehknopf, um die Einstellung zu ändern.

☛ Drücken Sie den Drehknopf, um die Einstellung zu bestätigen.

### **Achtung:**

Wahrscheinlich wird die mit den Uhrzeitdaten eingestellte Uhrzeit nicht korrekt sein, auch wenn Sie einen RDS-Sender empfangen.

## Einstellungen im Menü VARIOUS

### **(Verschiedenes)**

#### **DEMO MODE**

Ein- oder Ausschalten des DEMO-Modus. Einstellungen: ON (Ein), OFF (Aus).

☛ Drücken Sie den Drehknopf, um die Einstellung zu ändern.

☛ Drehen Sie den Drehknopf, um die Einstellung zu ändern.

☛ Drücken Sie den Drehknopf, um die Einstellung zu bestätigen.

Im Demo-Modus werden die Radiofunktionen als Lauftext im Display angezeigt.

#### **SCAN TIME**

Stellen Sie die Anspielzeit in Sekunden ein. Einstellungen: 4/8/12/16/60 Sekunden.

☛ Drücken Sie den Drehknopf, um die Einstellung zu ändern.

☛ Drehen Sie den Drehknopf, um die Einstellung zu ändern.

☛ Drücken Sie den Drehknopf, um die Einstellung zu bestätigen.

#### **SWC (Konfiguration der Lenkradbedienungstasten)**

Konfiguration der Lenkradbedienungstasten.

☛ Drücken Sie den Drehknopf, um das Menü zu öffnen.

☛ Drehen Sie den Regler, um zwischen den Funktionen umzuschalten.

☛ Drücken Sie den Drehknopf, um die Funktion auszuwählen.

☛ Halten Sie die entsprechende Taste am Lenkrad ca. 1 Sekunde lang gedrückt, um die Taste mit der gewählten Funktion zu programmieren.

#### **VERSION**

Zeigt die aktuelle Version der Radio-Software an.

☛ Drücken Sie den Drehknopf, um das Menü zu öffnen.

Drehen Sie den Drehknopf, um die

Versionsnummer der aktuellen Software anzuzeigen.

#### **NORMSET**

Stellen Sie im Autoradio die werkseitigen Standardeinstellungen wieder her.

☛ Drücken Sie den Drehknopf und im Display erscheint „PLEASE CONFIRM“ (Bitte bestätigen).

☛ Drücken Sie den Drehknopf erneut, um das Zurücksetzen der Einstellungen zu bestätigen.

Das Gerät schaltet sich aus und wird auf die Werkseinstellungen zurückgesetzt.



# Werkseinstellungen

Wichtige Werkseinstellungen im Benutzermenü:

Menüpunkt	Werkseinstellungen
TUNER AREA	EUROPE (Europa)
HICUT	1
RDS	ON
REGIONAL	OFF
TRAFFIC INFO	OFF
SENSITIVITY	HI
PTY	OFF
TRAFFIC VOL	20
BEEP	ON
SCAN TIME	8 SEC
DIMMER	MANUAL
HOUR MODE	24
CLOCK SET	00:00

Im Benutzermenü können Sie die ursprünglichen Werkseinstellungen wiederherstellen (siehe Kapitel „Benutzereinstellungen“, Abschnitt „Einstellungen im Menü VARIOUS (Diverses)“, Menüpunkt „NORMSET“ (Zurücksetzen auf die Werkseinstellungen)).

## Nützliche Informationen

### Garantie

Die Garantiebedingungen finden Sie unter [www.blaupunkt.com](http://www.blaupunkt.com).

### Service

Wenn Sie einen Reparaturservice benötigen, finden Sie Informationen über Servicepartner, die solche Dienstleistungen in Ihrem Land anbieten, auf der Webseite [www.blaupunkt.com](http://www.blaupunkt.com).

Weitere Informationen zu den Funktionen des Geräts finden Sie in der Bedienungsanleitung unter [www.blaupunkt.com](http://www.blaupunkt.com)

## Technische Daten

### Anschlussspannung

Betriebsspannung  
(Modellabhängig):

10,5- 14,4V/ 16-24 V

### Stromaufnahme

Im Betrieb: < 10 A  
10 Sekunden nach dem Ausschalten des Gerätes: < 3,5 mA

### Verstärker

Ausgangsleistung: 4 x 24 Watt Sinus bei 14,4 V /4 Ohm  
maximale Leistung 4x50 Watt

### Tuner

Frequenzbänder in Europa, Asien und Thailand:

FM: 87,5 – 108 MHz

AM (Mittelwelle): 531 – 1 602 kHz

Frequenzbänder in den USA

FM: 87,7 – 107,9 MHz

AM (Mittelwelle): 530 – 1.710 kHz

Funkfrequenzbereiche in Südamerika:

FM: 87,5 – 107,9 MHz

AM (Mittelwelle): 530 – 1.710 kHz

FM-Übertragungsbereich: 30 – 15.000 Hz

### Vorverstärkerausgang

4 Kanäle: 4 V

### Abmessungen und Gewicht (MIT CD- PLAYER)

B x H x T: 178 x 50 x 160 mm

Gewicht: 1,55 kg

### Abmessungen und Gewicht (OHNE CD- PLAYER)

B x H x T: 178 x 50 x 110 mm

Gewicht: ca. 0,6 kg

## Einbauhinweise



### Sicherheitshinweise

Beachten Sie bei der Installation und beim Anschluss die folgenden Sicherheitshinweise.

- Den Minuspol der Batterie abklemmen! Die Sicherheitshinweise des Fahrzeugherstellers beachten.
- Beim Bohren von Löchern darauf achten, dass keine Fahrzeugteile beschädigt werden.
- Der Querschnitt des Plus- und Minuskabels darf 1,5 mm<sup>2</sup> nicht unterschreiten.
- **Keine fahrzeugseitigen Stecker an das Radio anschließen!**  
Das für Ihren Fahrzeugtyp passende Adapterkabel erhalten Sie bei einem autorisierten BLAUPUNKT-Händler.
- Je nach Marke und Modell können die Angaben zu Ihrem Fahrzeug von der hier gegebenen Beschreibung abweichen. Blaupunkt schließt jegliche Haftung für Schäden aus, die durch Anschluss- und Einbaufehler des Gerätes entstehen.

Sollten die hier aufgeführten Hinweise nicht zu Ihren spezifischen Einbauanforderungen passen, wenden Sie sich bitte an Ihren Blaupunkt-Fachhändler, Ihren Fahrzeughersteller oder unsere Telefon-Hotline.

Beim Einbau des Verstärkers müssen zuerst die Gerätemassen verbunden werden, bevor der Stecker an die Line-Out-Buchse angeschlossen wird.

**Schließen Sie keine Fremdgerätemassen an die Masse des Autoradios (Gehäuse) an.**

Sollten die hier aufgeführten Hinweise nicht zu Ihren spezifischen Einbauanforderungen passen, wenden Sie sich bitte an Ihren Blaupunkt-Fachhändler, Ihren Fahrzeughersteller oder unsere Telefon-Hotline.

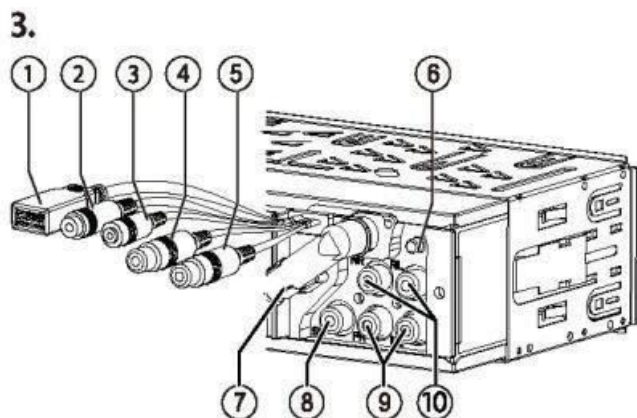
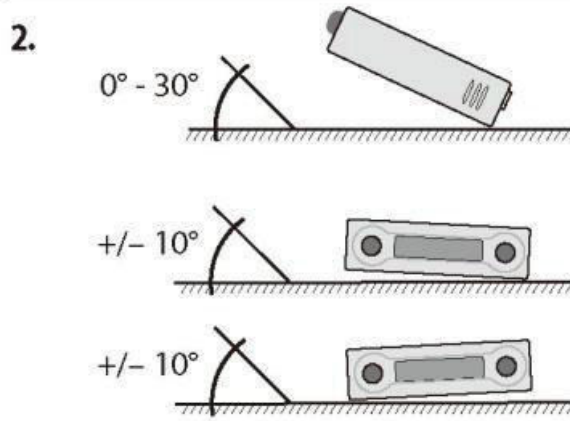
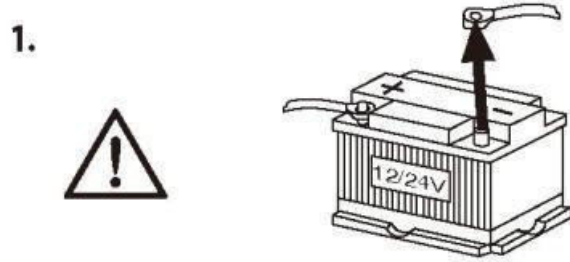
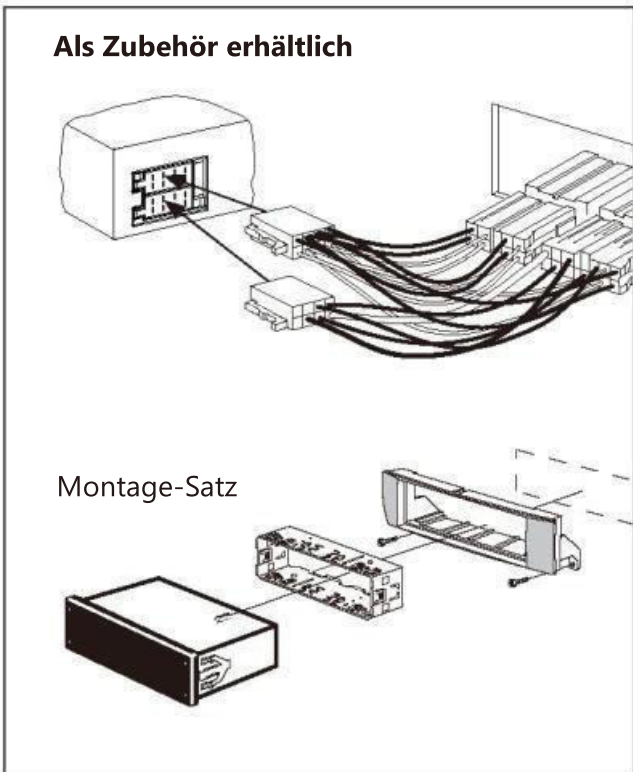
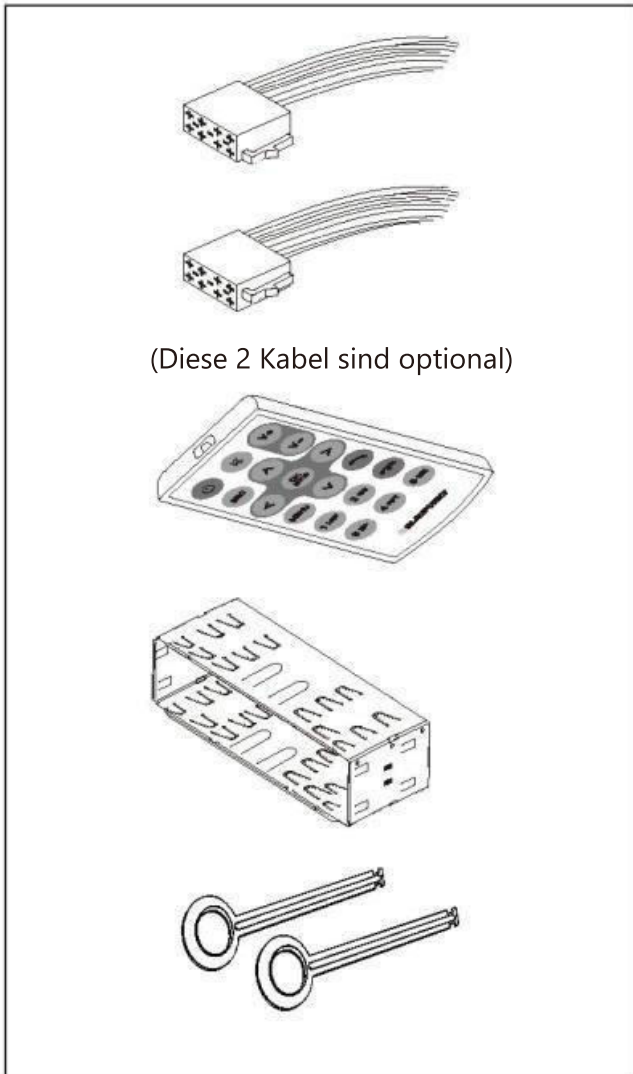

- |                               |                                  |
|-------------------------------|----------------------------------|
| 1 Rückseitiger USB-Anschluss  | 7 UKW- Antenne                   |
| 2 Mikrofoneingang (Bluetooth) | 8 Sub- Out (Subwoofer)           |
| 3 SWC- Eingang                | 9 Vorverstärkerausgang (Vorn)    |
| 4 AUX IN- Anschluss (links)   | 10 Vorverstärkerausgang (Hinten) |
| 5 AUX IN- Anschluss (rechts)  |                                  |
| 6 DAB-Antenne                 |                                  |

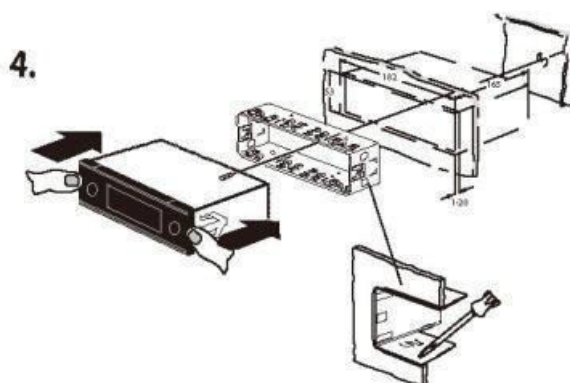

## Einbauhinweise

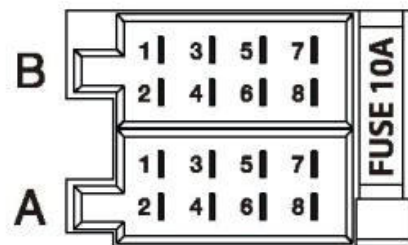
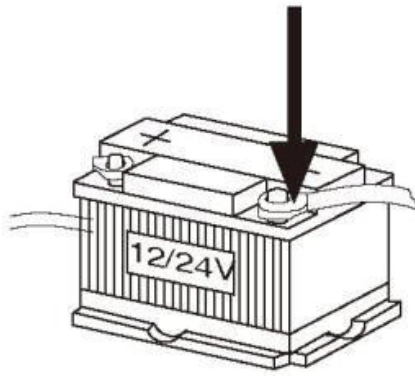

5.



A		B	
1	NC	1	RR+ Lautsprecherausgang
2	Stummschalten des Radios	2	RR- Lautsprecherausgang
3	NC	3	RF+ Lautsprecherausgang
4	Batterie/ Kl.30/ perm. +12 V	4	RF- Lautsprecherausgang
5	Autoantenne*	5	LF+ Lautsprecherausgang
6	Hintergrundbeleuchtung	6	LF- Lautsprecherausgang
7	ACC/ Kl.15/ Zündung	7	LR+ Lautsprecherausgang
8	Masse (Kl.31)	8	LR- Lautsprecherausgang

\*  +12 V/ max. 150 mA (12V und 24V Modelle)  
 USB 5V/ max. 1A  
 DAB- Antenne: 12V/ max. 200mA



- |   |  |
|---|--|
| <p>1 <b>MENU</b> button<br/> <u>Short press:</u> Call up/close menu<br/> <u>Long press:</u> Start scan function</p> <p>2 On/Off button<br/> <u>Short press:</u> Switch on car sound system<br/> <u>In operation:</u> Mute car sound system (Mute)<br/> <u>Long press:</u> Switch off car sound system</p> <p>3 Volume control (Rotary control)</p> <p>4 CD- Slot and internal microphone or internal microphone only (model specific)</p> <p>5 Display</p> <p>6 Tuning rotary control<br/> <u>In the menu:</u> Change menu level, select menu item, change setting<br/> <u>Radio mode:</u> Set frequency, start station/PTY seek tuning<br/> <u>Short press:</u> Auto/Manual search<br/> <u>Long press:</u> P-scan<br/> <u>MP3/WMA/iPod mode:</u><br/> Track selection, fast forward/reverse<br/> <u>Browse mode in MP3/WMA/iPod mode:</u> ID3 category (iPod only), select folder and track</p> <p>7 MIC/ CD- Eject button:<br/> <u>Short press:</u> Access to microphone or eject CD<br/> <u>Long press:</u> Change the mic gain (model specific)</p> <p>8 Front USB port</p> | <p>9 Front AUX socket/ Microphone socket (model specific)</p> <p>10  button<br/> <u>Short press:</u> Answering a call, speed dial<br/> <u>Long press:</u> Open the phone book of the cell phone or activate voice dialing</p> <p>11  button<br/> Ending/rejecting a phone call</p> <p>12 Keys <b>1 - 5</b></p> <p>13 Infrared receiver</p> <p>14 <b>SRC</b> button<br/> Select memory bank or audio source</p> <p>15 <b>DIS</b> button<br/> <u>Short press:</u> Switch display<br/> <u>Long press:</u> Switch display brightness</p> |
|---|--|

## Safety notes

The car sound system was manufactured according to the state of the art and established safety guidelines. Even so, dangers may occur if you do not observe the safety notes in these instructions.

These instructions contain important information to easily and safely install and operate the car sound system.

- Read these instructions carefully and completely before using the car sound system.
- Keep the instructions at a location so that they are always accessible to all users.
- Always pass on the car sound system to third parties together with these instructions.

In addition, observe the instructions of the devices used in conjunction with this car sound system.

## Symbols used

These instructions employ the following symbols:



**DANGER!**

Warns about injuries



**DANGER!**

Warns about high volume



The CE mark confirms the compliance with EU directives.

## Road safety

Observe the following notes about road safety:

- **Use your device in such a way that you can always safely control your vehicle.** In case of doubt, stop at a suitable location and operate your device while the vehicle is standing.
- **Always listen at a moderate volume** to protect your hearing and to be able to hear acoustic warning signals (e.g. police sirens). During mute phases (e.g. when changing the audio source), changing the volume is not audible. Do not increase the volume during this mute phase.

## General safety notes

Observe the following notes to protect yourself against injuries:

- **Do not increase the volume during mute phases**, e.g. when changing the audio source. Changing the volume is not audible during a mute phase.

## Use as directed

This car sound system is intended for installation and operation in a vehicle with 12 V vehicle system voltage and must be installed in a DIN slot. Observe the performance limits in the technical data. Repairs and installation, if necessary, should be performed by a specialist.

## Installation instructions

You may only install the car sound system yourself if you are experienced in installing car sound systems and are very familiar with the electrical system of the vehicle. For this purpose, observe the installation instructions at the end of these instructions.

## Declaration of conformity

The Blaupunkt CompetenceCenter Car Multimedia-Evo Sales GmbH declares that the devices complies with the basic requirements and the other relevant regulations of the directive 2014/53/EU .

The declaration of conformity can be found on the Internet under [www.blaupunkt.com](http://www.blaupunkt.com).

## Cleaning notes

Solvents, cleaning and scouring agents as well as dashboard spray and plastics care product may contain ingredients that will damage the surface of the car sound system.

- Use only a dry or slightly moistened cloth for cleaning the car sound system.
- If necessary, clean the contacts of the control panel regularly using a soft cloth moistened with cleaning alcohol.

## Disposal notes



Do not dispose of your old unit in the household trash!

Use the return and collection systems available to dispose of the old device.

## Scope of delivery

The scope of delivery includes:

- 1 Car sound system
- 1 Operating/installation instructions
- 1 Support frame
- 1 Antenna connection adapter
- 2 Disassembly tools
- 1 Spacer screw (optional)
- 1 Handheld remote control (incl. battery)(optional)
- 1 Connecting cable chamber A (Optional)
- 1 Connecting cable chamber B (Optional)

## Optional equipment (not part of the scope of delivery)

Use only accessories approved by Blaupunkt. Information is available from your Blaupunkt specialised dealer or on the Internet under [www.blaupunkt.com](http://www.blaupunkt.com).

## Display language (model specific)

- ☛ You can define whether the language for messages on the display is English or German. The setting is performed in the user menu (see the chapter "User settings", section "Making settings in the "DISPLAY" menu", menu item "LANGUAGE").

## Important note for radio reception

This car sound system is designed for operation in different regions with different frequency ranges and station technologies. Available reception areas are "EUROPE", "ASIA", "USA", "SOUTH AMERICA" and "THAILAND".

You may have to set a suitable reception area first for the radio reception in the user menu (see the chapter "User settings", section "Making settings in the "TUNER" menu", menu item "TUNER AREA").

## Switching on/off

### Switching on/off with on/off button

- ☛ For switch-on, press the on/off button. The car sound system switches on.
- ☛ To switch off the device, press and hold down the on/off button for longer than 2 seconds. The car sound system switches off.

### Note:

If you switch on the car sound system while the vehicle ignition is switched off, it automatically switches off after 1 hour to preserve the vehicle battery.

The car sound system will switch off.

### Switching on/off via vehicle ignition

The car sound system will switch off/on simultaneously with the ignition if the device is correctly connected to the vehicle's ignition as shown in the installation instructions and you did not switch the device off by pressing the on/off button.

## Volume

### Adjusting the volume

You can adjust the volume in steps from 0(off) to 50 (maximum).

- Turn the volume control to change the volume.

#### Note:

If a telephone is connected with the car sound system as described in the installation instructions, the car sound system is muted in case of a phone call. During muting, the display shows "TELEPHONE".

### Muting the car sound system (Mute)

- Briefly press On/Off button to mute the car sound system or to reactivate the previous volume.

While it is muted, the display shows "MUTE".

### Adjusting the Microphone Gain

- Briefly press the MIC button to access to Microphone mode.
- Long press the MIC button and display show MIC GAIN.
- Rotary the tuning button to change the MIC gain level.
- Briefly press the tuning button to confirm setting.

## Traffic information

In the reception area "EUROPE", an FM station can identify traffic reports by means of an RDS signal. If priority for traffic reports is switched on, a traffic report is automatically switched through, even if the car sound system is currently not in radio mode.

If priority is switched on, the display shows the traffic jam symbol ().

"TRAFFIC" is displayed during a switched-through traffic announcement. The priority is activated and deactivated in the user menu (see the chapter "User settings", section "Making settings in the "TUNER" menu", menu item "TRAFFICINFO").

#### Note:

The volume is increased for the duration of the switched-through traffic announcement. You can adjust the minimum volume for traffic announcements (see the chapter "User settings", section "Making settings in the "VOLUME" menu", menu item "TRAFFIC VOL").

To cancel a switched-through traffic announcement, press the **SRC** button.

## DAB mode (model specific)

With DAB, you can enjoy radio in digital sound quality.

In contrast with standard radio broadcasting, several programmes (services) are always broadcast over the same frequency for DAB. These services are combined into a so-called ensemble. In some cases, the same service can be received in different ensembles.

#### Note:

- You will need a special DAB antenna to be able to receive DAB signals. This can be a separate DAB roof/window antenna or a DAB/AM/FM combination antenna.

## Changing to DAB mode or selecting a DAB memory bank

- Press the **SRC** button repeatedly until the desired DAB memory bank is displayed:

DAB1 → DAB2 → DAB3

If DAB mode is switched on, the display shows the symbol .

#### Notes:

- Up to 5 services can be stored in each DAB memory bank.

## Tuning into ensembles/services

With DAB, several services broadcast over the same frequency are always combined into an "ensemble".

### Selecting an ensemble

You can directly select ensembles that you have received once already (for this to work, the ensemble must be receivable).

- Briefly press the rotary tuning button to choose **ENSEMBLE** selecting item. Then turn to choose an **ENSEMBLE**.

#### Note:

With activated PTY function, the next service with the currently selected programme type is set (see the section "DAB-PTY" in this chapter).



## Ensemble seek tuning

You can find new ensembles using seek tuning.

- Briefly press the rotary tuning button to choose **SEEK ENSEMBLE** item. Then turn to start the search for an **ENSEMBLE**.

The seek tuning stops if an **ENSEMBLE** is being received. The first available service in the **ENSEMBLE** is played.

## Selecting a service

After you have tuned into an ensemble, you can select a service from the ensemble.

- Briefly press the tuning button to confirm service selection and then turn to select service.

## Saving a service or calling up a saved service

- Select the desired **DAB** memory bank.
- If necessary, set the desired service.
- Press the station button 1-5 for approx. 2 seconds to store the current service under the button  
-or-  
➤ Briefly press the station 1-5 to call up the stored service.

## Scanning services

You can use the scan function to play all the receiveable services briefly.

- Press the **SRC** button for approx. 2 seconds to start scanning. During the scanning, "SCAN" and the current service name are intermittently shown on the display.
- Briefly press the **SRC** button to continue listening to the service that is currently being scanned.

## Refreshing services received

To update the received service, read the section "Making settings in the "DAB TUNER" menu", menu item "SERVICE SCAN" in the chapter "User settings".

## Switching between DAB and FM

You can select various settings for switching between DAB and FM radio mode. Switching may become necessary if the reception quality in the DAB or FM mode drops significantly.

## DAB-PTY

You can select a programme type with the PTY function to purposefully search for services, for example, that broadcast rock music or sport events.

## Note:

- The PTY function is only available if it has been activated (see the chapter "User settings", section "Making settings in the "DAB TUNER" menu", menu item "PTY").

## Selecting a programme type

To select a programme type, read the section "Making settings in the "DAB TUNER" menu", menu item "PTY TYPE" (programme type) in the chapter "User settings".

## Searching for service

- Turn the Tuning button.  
During the seek tuning, the currently selected programme type is shown on the display. As soon as a service with the desired programme type is found, it remains being tuned into.

## Note:

- If no service with the selected programme type is found, "PTY NONE" is briefly displayed and 2 beeps can be heard. The radio will then retune to service that it played last.

## Switching the display

- Press the button **DIS** to toggle between these displays.

Display	Meaning
<b>ABCDEF</b>	Service name
<b>DLS mode</b>	Dynamic Label Service
<b>ABCDEF</b>	Ensemble name
<b>DAB1 5C</b> or <b>P1 5C</b>	DAB memory bank/ frequency or Memory location/frequency
<b>DAB1 18:30</b> or <b>P1 18:30</b>	DAB memory bank/time or Memory location/time

## Radio mode

### RDS

Many FM stations broadcast an RDS (Radio Data System) signal in addition to their programme in the reception area "EUROPE" that allows the following additional functions:

- The station name is shown on the display.
- The car sound system recognises traffic announcements and news broadcasts and can automatically switch them through in other operating modes.
- Alternate frequency: If RDS is activated, the car sound system automatically selects the best receivable frequency for the station that is currently set.
- Regional: At certain times, some radio stations divide their programme into regional programmes providing different content. If the REGIONAL function is activated, the car sound system changes only to those alternate frequencies on which the same regional programme is being broadcast.

The functions RDS and REGIONAL are activated and deactivated in the user menu (see the chapter "User settings", section "Making settings in the "TUNER" menu", menu items "RDS AF" and "REGIONAL").

### Changing to radio mode or selecting a memory bank

The following memory banks are available in the different reception areas:

Region	Memory banks
<b>EUROPE</b>	FM1, FM2, FMT, AM
<b>ASIA</b>	FM1, FM2, FMT, AM
<b>USA</b>	
<b>SOUTH AMERICA</b>	
<b>THAILAND</b>	

- Press the button **SRC** to select desired memory bank is displayed: FM1>FM2>FMT>DAB1>DAB2.

#### Note:

- Up to 5 stations can be stored in each memory bank.

## Tuning into a station

There are various ways of tuning into a station:

### Starting station seek tuning

- Turn rotary control one notch counter-clockwise or clockwise to start station seek tuning.

The display briefly shows "SEARCH AUTO". The radio tunes into the next receivable station.

#### Notes:

- For the reception area "EUROPE": In the FM waveband, only traffic information stations are turned into if the priority for traffic information (  ) is switched on.
- The sensitivity of seek tuning can be adjusted (see the chapter "User settings", section "Making settings in the "TUNER" menu", menu item "SENSITIVITY").

### Tuning into stations manually

- Press the rotary button once to activate manual station tuning. The display shows "SEARCH MANUAL".
- Turn the rotary control to change the frequency in increments.

#### Note:

The manual station tuning is automatically exited approx. 15 seconds after the last frequency change, and the station seek tuning is started by turning the rotary control.

### Storing stations or calling stored stations

- Select the desired memory bank.
- If necessary, set the desired station.
- Press the station button **1 - 5 >** for approx. 2 seconds to store the current station under the button.  
- or -
- Briefly press the station button **1 - 5 >** to call up the stored station.

### Scanning stations

With the scan function, you can scan either every receivable station or every stored station of the current waveband.

**Note:**

- You can adjust the scan time for each station (see the chapter "User settings", section "Making settings in the "VARIOUS" menu", menu item "SCANTIME").

**Scanning all receivable stations of the waveband**

- Press the button **SRC** for approx. 2 seconds to start scanning. During the scan, the display alternately displays "SCAN" and the current frequency as well as memory bank or station name.
- Briefly press the button **SRC** to continue listening to the station that is currently.

**Storing stations automatically (Travelstore)**

With Travelstore, you can automatically search for and stored the 5 FM stations offering the strongest reception in the region in the FMT memory bank. Any previously stored stations in this memory bank are deleted in the process.

In the reception areas "ASIA", "USA", "SOUTH AMERICA", and "THAILAND", you can also store 5 AM stations in the AMT memory bank.

- Select a memory bank of the desired waveband, e.g. FMT or AM.
- Press the **SRC** button for approx. 2 seconds. The tuner starts the automatic station seek tuning; the display shows "FM TSTORE". After the storing is completed, the radio plays the station at memory location 1 of the FMT or AMT level.

**Note:**

- For the reception area "EUROPE": If the priority for traffic information is switched on () , only traffic information stations are stored.
- If the FMT or AMT memory bank is deactivated (see the chapter "User settings", section "Making settings in the "TUNER" menu", menu item "BAND SELECTION"), it is automatically reactivated if you initiate the Travelstore function.

**PTY**

In the reception areas "EUROPE" and "USA", an FM station can transmit its current programme type, e.g. CULTURE, POP, JAZZ, ROCK, SPORT or SCIENCE. Hence, the PTY function allows a targeted search for broadcasts of a certain programme type, e.g. for rock or sports broadcasts. Note that **PTY** is not supported by all stations.

**Note:**

The PTY function is only available if it has been activated (see the chapter "User settings", section "Making settings in the "TUNER" menu", menu item "PTY").

**Selecting a programme type**

To select a programme type, read the section "Making settings in the "TUNER" menu", menu item "PTY TYPES" in the chapter "User settings".

**Note:**

In the reception area "EUROPE", you can adjust the language in which the programme types are displayed (see the chapter "User settings", section "Making settings in the "TUNER" menu", menu item "PTY LANGUAGE").

**Searching for stations**

Prerequisite: PTY function is switched on.

- Turn the tuning button to search the PTY programme type.

**Note:**

- If no station with the selected programme type is found, "NO PTY" is briefly displayed and 2 beeps can be heard. The radio will then return to the station that it played last.
- If the tuned radio station or another station on the broadcasting network broadcasts your selected programme type at a later point in time, the car sound system will automatically switch from the currently tuned station or from the current audio source (e.g. USB) to the station whose programme type matches the one you selected. Note that this function is not supported by all stations.

**Configuring the display**

- Press the DIS button to toggle between the displays:

Display	Meaning
<b>ABCDEF</b>	Station name
<b>RADIO TEXT</b>	Radio text, only if available
<b>P1 FM1 89.90</b>	Memory location/ memory bank/frequency
<b>P1 FM1 08:40</b>	Memory location/ memory bank/time

## CD/ USB/ iPod mode (model specific)

- Press the **SRC** button repeatedly until the desired audio source is displayed:
  - "USB FRONT" or "USB REAR": USB data carrier connected to the front or rear.
  - "IPOD FRONT / IPHONE FRONT" or "IPOD REAR / IPHONE REAR": Connected iPod / iPhone at the front or rear side
  - "MIC": Connected external Microphone.

### Notes:

- If the car sound system has to read the data of a connected device or data carrier before the playback, the display shows "READING". The duration of the reading depends on the data volume and design of the device or data carrier. If the device or data carrier is defective or the transferred data cannot be played back, a corresponding message appears on the display.

### iPod mode

You can connect numerous iPod and iPhone models to the car sound system via the USB port in the front of the device and the USB port at the rear and control the audio playback from the car sound system.

### Note:

- Blaupunkt can not guarantee the flawless function of all iPod and iPhone models.
- If an iPhone and iPod are connected at the same time, the devices are charged via the USB ports. If two iPhones are connected at the same time, charging is not possible.

Use a suitable adapter cable to connect your iPod or iPhone with the USB port of the car sound system.

## Inserting/ejecting a CD

### Inserting a CD



### Risk of severe damage to the CD drive!

Noncircular contoured CDs (shape CDs) and CDs with a diameter of 8 cm (mini CDs) must not be used.

We accept no responsibility for any damage to the CD drive that may occur as a result of the use of unsuitable CDs.

---

### Note:

- You must not hinder or assist the drive as it automatically draws in the CD.
- If the inserted CD cannot be played back, "CD ERROR" is briefly displayed and the CD is automatically ejected after approx. 2 seconds.

### Ejecting a CD

- Press the  button to eject an inserted CD.
- ### Notes:
- If a CD is ejected and not removed, the drive will automatically draw it back in again after approx. 10 seconds.
  - You can also eject CDs while the car sound system is switched off or while another audio source is activated.

## Connecting/removing a USB data carrier

### Note:

- You can connect USB data carriers to the USB port at the front of the device as well as the rear USB port.

## Connecting a USB data carrier

- Switch off the car sound system so that the data carrier will be correctly registered.
- First, pull the protective cap of the USB port: to the front until it moves out of the port and fold it to the right to connect a data carrier to the USB port at the front of the device.
- Connect the USB data carrier.
- Turn on the car sound system. If the USB data carrier is initially selected as audio source, the data are read first.

### Note:

- If the connected USB data carrier cannot be seen, "USB ERROR" is briefly displayed.
- The time required for reading in the data depends on the design and size of the USB data carrier.

## Removing a USB data carrier

- Switched off the car sound system so that the data carrier will be correctly unregistered.
- Disconnect the USB data carrier.
- After you pulled off the data carrier from the USB port at the front of the device, close the protective cap of the USB port .

## Selecting tracks/Folder

- Turn the tuning button to change to the previous /next track.
- Press the tuning button until display the CUE/REV, then turn the tuning button to choose the time point.

Turn the tuning button to change to the previous /next track.

Press the tuning button until display the CUE/REV, then turn the tuning button to choose the time point.

- Press the tuning button until display Track then turn the tuning button to choose folder.
- Press the tuning button until display Folder, then turn the tuning button to choose track.

### Interrupting playback

- Press the button  to interrupt the playback ("PAUSE") or to continue it.

### Scanning all tracks (not in iPod mode)

The scan function scans all available tracks.



- Press the tuning button for approx. 2 seconds to start the scan, or briefly to continue playing the currently scanned track. During the scanning, "SCAN" and the file name are intermittently shown on the display.

### Repeatedly playing individual tracks or directories

- Press the **RPT** button to change among the playback modes:

Operation	Display	Meaning
iPod	<b>REPEAT TRACK</b>	Repeating tracks
MP3/ WMA	<b>REPEAT TRACK</b>	Repeating tracks
	<b>REPEAT FOLDER</b>	Repeating folders
Gen.	<b>REPEAT OFF</b>	Regular playback

If the REPEAT function is switched on, the icon

 (repeat tracks) or  (repeat folders) is shown on the display.

### Configuring the display

- Press the **DIS** button once or several times to toggle between these displays:

Operation	Display / icon	Meaning
MP3/ WMA/ iPod	<b>PLAY TIME 00:15</b>	Playing time
	<b>TOTAL TIME 03:37</b>	Track duration
	<b>CLOCK 18:40</b>	Time
	<b>ALL INFO</b>	All information as scrolling text



**Note:** With every track change, the file name is briefly shown in MP3/WMA mode and the track name in iPod mode before the display switches to the defined display.

### Browse mode

In browse mode, you can directly search for and select a certain track on the MP3/WMA data carrier or iPod without interrupting the current playback.

#### Browse mode in MP3/WMA mode

In MP3/WMA mode, you can select and play a track from a directory of the data carrier.

- Briefly press the **1**  button to call up the browse mode in MP3/WMA mode.
- The  icon flashes on the display. The currently playing track is shown.

#### Notes:

- The browse mode remains switched on for 5 minutes without confirming a selection.
- You can exit the browse mode at any time by pressing the **1**  button.

- Repeat the operating procedure until the desired track is selected.

#### Browse mode in iPod mode

In iPod mode, the tracks can be selected and played via categories.

- Briefly press the **1**  button to call up the browse mode in MP3/WMA mode.

#### Notes:

- The browse mode remains switched on for 5 minutes without confirming a selection.
- You can exit the browse mode at any time by pressing the **1**  button.

- Turn the tuning button to select the desired category and press the rotary control to confirm. The first folder of the selected category is shown on the display.

- Repeat the operating procedure until the desired track is selected. The playback starts. You are exiting the browse mode.

### Searching by track names (not in iPod mode)

On MP3/WMA data carriers, you can find a track based on its file name and start the playback.

- Press the **1**  button for approx. 2 seconds to start the search function. You can now enter a file name with up to 16 characters:

#### Notes:

- You do not have to enter the complete file name. You can enter only the first characters of the file name and select the desired track from the list of tracks found.
- You can exit the search function at any time by briefly pressing the **1**  button.

- Turn the tuning button to select a character for the respective position.

## Bluetooth

---

- Briefly press the tuning button to go to the next position.
- Press the tuning for approx. 2 seconds to start the search. All tracks corresponding to the file name entered are listed.

### Bluetooth®

You can connect the car sound system via Bluetooth with other Bluetooth-ready devices, such as cell phones or MP3 players. This allows you to use the car sound system with its integrated microphone as a hands-free system for connected cell phones and control the audio output of other Bluetooth devices and play them back via loudspeakers of the car sound system (Bluetooth streaming).

If a navigation app is installed on a cell phone connected with the car sound system, you can play back the announcements of the navigation app simultaneously with one of the internal audio sources of the car sound system (e.g. radio). In addition, you can adjust the volume levels of both audio sources to each other. For further details, please read the sections "Activating/deactivating combined playback" and "Adjusting volume" in the chapter "Additional functions in the Bluetooth menu".

#### Note

You can also connect an external microphone for hands-free calling (see the chapter "Installation instruction").

Bluetooth technology is wireless connection of short range. For this reason, Bluetooth devices must be located near the car sound system (in the vehicle) to establish and maintain a connection. To establish a Bluetooth connection, you must first pair the car sound system and the Bluetooth device. When you pair the devices, a Bluetooth connection is subsequently established automatically. This connection remains in effect as long as the Bluetooth device is within range. If the connection is interrupted, e.g. because you moved the cell phone outside the range, the connection is automatically re-established as soon as you are back within range.

You can connect 2 Bluetooth devices with the car sound system at the same time (Twin Connect). Two cell phones can be connected at the same time, but only one streaming device. If you connect a new device with the car sound system, the connection to a currently connected device may automatically be interrupted. However, the car sound system leaves up to 5 different Bluetooth devices paired, and you can quickly and easily connect any of these devices with the car sound system again.

### Bluetooth® menu

In the Bluetooth menu, you find all the functions for pairing, connecting and managing Bluetooth® devices.

#### Calling the Bluetooth® menu

- Briefly press the **MENU** button to open the user menu.
- Turn the rotary control until the "BLUETOOTH" menu item is selected.
- Press the rotary control to open the Bluetooth® menu.
- Turn the rotary control until the desired menu item is selected.
- Perform the setting (see the following sections).
- Briefly press the **MENU** button to exit the menu.

#### Notes:

- The Bluetooth® menu is automatically exited approx. 30 seconds after the last button activation and you are returned to the display of the current audio source.
- To go back to the next higher-level menu, turn the rotary control until the "<<<" option is selected and press the rotary control.
- If a Bluetooth® process is running (e.g. re-establishing the connection to the last connected device), the functions of the Bluetooth® menu are blocked. If you attempt to open the Bluetooth® menu during this time, "LINK BUSY" briefly appears on the display. If you want to cancel the Bluetooth® process and open the Bluetooth® menu, press the  button.

### Pairing and connecting a device

#### Note:

You can pair up to 5 Bluetooth® devices with this car sound system. Before you can pair a sixth device, you must first unpair one of the 5 already paired devices (see ch. "Additional functions in the Bluetooth® menu", section "Managing paired devices").

If you should attempt to pair a sixth Bluetooth® device, "PHONE LIST FULL – PLEASE DELETE ENTRIES FROM LIST" is displayed.

## Pairing and connecting a cell phone

### Note:

If a connection with a cell phone currently exists, this connection is automatically disconnected if you pair and connect another cell phone.

- In the Bluetooth® menu, select the "PAIRING" menu item.
- Press the rotary control to open the menu. The "MOBILE PHONE" menu item is selected.
- Press the rotary control to register a cell phone.

The display intermittently shows "ENTER PIN" and the currently stored PIN (default "1234"). In addition, the Bluetooth® icon  flashes. The car sound system can now be recognised by a Bluetooth® cell phone for approx. 2 minutes and connected.

- Search the car sound system from your cell phone (Bluetooth® name) and establish the connection. Enter the PIN displayed by the car sound system, if necessary.

The display may show "PAIRED", followed by "CONNECTED", as soon as the car sound system and the cell phone are paired and connected.

### Note:

If no connection can be established, the display briefly shows "CONNECT FAILED".

## Pairing and connecting a Bluetooth® streaming device

### Note:

If a connection with a streaming device currently exists, this connection is automatically disconnected if you pair and connect another streaming device.

- In the Bluetooth® menu, select the "PAIRING" menu item.
- Press the rotary control to open the menu. The "MOBILE PHONE" menu item is selected.
- Turn the rotary control to select the "STREAMING" menu item.

- Press the rotary control to register a streaming device.

The display shows the currently stored PIN (default "1234"). If required, enter the PIN of the streaming device:

- Turn the rotary control to select a digit for the respective position.
- Press the rotary control to go to the next position.

### Note:

Not all streaming devices require the entry of a PIN on the car sound system. For some streaming devices, you have to enter the PIN of the car sound system instead. For these devices, press only the rotary control repeatedly until you reach beyond the last position, thereby confirming the current PIN, and then enter this PIN on the streaming device.

The display intermittently shows "ENTER PIN" and the currently stored PIN (default "1234"). In addition, the Bluetooth® icon  flashes. The car sound system can now be recognised by the streaming device for approx. 2 minutes and connected.

- Search the car sound system from your streaming device (Bluetooth® name) and establish the connection. Enter the PIN displayed by the car sound system, if necessary.

The display may show "PAIRED", followed by "CONNECTED", as soon as the car sound system and the streaming device are paired and connected.

### Notes:

- If no connection can be established, the display briefly shows "CONNECT FAILED".
- If a Bluetooth® device is connected with the car sound system, the display shows the Bluetooth® icon .
- After switch-on, the car sound system automatically attempts to reconnect the device connected last. If the connection attempt fails, the display briefly shows "NO DEVICE". If necessary, attempt to re-establish the connection from the Bluetooth® device.

### Twin connect

If you want to connect two Bluetooth® devices with the car sound system at the same time, Twin Connect needs to be activated in the Bluetooth® menu (see the chapter "Additional functions in the Bluetooth® menu", section "Activating/deactivating Twin Connect"). If two cell phones are connected with the car sound system, one of the connected phones must be selected as master telephone (see the chapter "Additional functions in the Bluetooth® menu", section "Managing paired devices"). Upon activating Twin Connect, the currently connected telephone is automatically specified as master telephone. If no telephone is connected with the car sound system, the previously connected telephone is specified as master telephone. In the list of telephones, an asterisk symbol ( \* ) is shown next to the Bluetooth® name of the master telephone.

#### Notes:

- Only the master telephone is used for outgoing calls.
- You can access only the phone book of the master telephone.
- You can select the other connected telephone as master telephone at any time.



### Telephone functions

#### Answering/rejecting an incoming phone call

With an incoming call, the display alternately shows "INCOMING CALL" and the number of the caller. The current audio source is muted and a ring tone is played via the loudspeakers of the car sound system.

#### Note:

If the number of the caller is not being transmitted, the display shows "PRIVATE NUMBER" instead of the number. If the number of the caller is stored together with a name, the name of the entry and the number are displayed (see the section "Storing a phone number in the car sound system" in this chapter).

- ➔ Press the  button to answer the call. "CALL" and the duration of the ongoing call are displayed.
- ➔ Press the  button to reject the call or to end the current call. The display shows "CALL END".

#### Notes:

- During the call, you can adjust the volume with the volume control or mute the microphone and the loudspeakers with a short press to the On/Off button.
- You can preset the minimum volume for the call playback in the user menu (see the chapter "User settings", section "Making settings in the "VOLUME" menu", menu item "HANDSFREE VOL").
- You can switch the call playback back and forth between the loudspeakers of the car sound system and the cell phone with the  button.
- If another call is received during an ongoing phone call, the second call cannot be answered via the car sound system.
- If the car sound system is switched off with active ignition, it automatically switches on with an incoming call. This allows you to make the call over the hands-free system. After the call has ended, the car sound system automatically switches off again.

#### Making a call

- ➔ In the Bluetooth® menu, select the "DIAL NEW NUMBER" menu item.
- ➔ Press the rotary control to open the entry menu.

You can now enter a phone number with up to 20 digits.
- ➔ Turn the rotary control to select a digit for the respective position.
- ➔ Press the rotary control to go to the next position.

#### Note:

To return to the previous position in the entry menu, turn the rotary control until the "<<<" option is selected, and press the rotary control.

- ➔ Press the  button to call the number entered. "CALLING" and the dialed number are alternately shown on the display.



As soon as your calling party answers the call, the display shows "CALL" and the time of the current phone call.

Upon ending the call, the display briefly shows "CALL END".

### Calling an entry in the phone book

#### Note:

This function is available only if the phone book of the connected cell phone was transferred to the car sound system (see the chapter "Phone book functions").

- In the Bluetooth® menu, select the "PHONE-BOOK" menu item.
- Press the rotary control to open the phone book.

The display shows first phone book entry.

#### Note:

If the phone book has not yet been transferred, the display briefly shows "PHONE-BOOK NOT AVAILABLE".

- In the Bluetooth® menu, select the "PBSEARCH" (phone book search) menu item.
- Press the rotary control to open the entry menu.
- Turn the rotary control to select the first letter of the desired entry.
- Press the rotary control to confirm the selection.

The display shows first phone book entry that starts with the selected letter.

#### Note:

If the phone book does not contain any entry with the selected first letter, the display briefly shows "NOT FOUND".

- Turn the rotary control to select a different entry.
- Press the rotary control or the  button to call the number.

"CALLING" and the dialed number are alternately shown on the display.

#### Note:

You can also call an entry in the phone book via speed dial (see the section "Speed dial for phone book entries" in this chapter).

### Making a call with voice dial

#### Note:

This function is only available if the connected cell phone supports voice dial.

- In the Bluetooth® menu, select the "VOICE DIAL" menu item.
- Press the rotary control or the  button to activate voice recognition.

The car sound system is muted and the display shows "SPEAK NOW".

- Say the name of the desired calling partner.

#### Notes:

- If no Bluetooth® connection is established when voice recognition is activated, the display briefly shows "VOICE DIAL FAILED – NO BT CONNECTION".
- If the spoken name is not being recognised or the time for the voice recognition has already expired, the display briefly shows "DIAL FAILED".
- You can cancel the voice recognition by pressing the  button.
- Please note that the duration of the voice recognition is limited and depending on the respective cell phone.
- You can also activate the voice recognition via speed dial (see the section "Speed dial for voice dial" in this chapter).

### Storing a phone number in the car sound system

The car sound system can store up to five phone numbers in the car sound system and make calls using the speed dial (see the following section).

A phone number is stored for the currently connected telephone and is available only for this telephone. The car sound system can store up to five numbers for up to five paired devices.

- Enter the phone number as described in the section "Making a call".

## Bluetooth

---

- Press the desired memory button **1-5** > for approx. 2 seconds to store only the number.
- Press the rotary control for approx. 2 seconds to enter a name for the entry. You can now enter a name with up to 15 characters:
- Turn the rotary control to select a character for the respective position.
- Press the rotary control to go to the next position.

### Note:

To return to the previous position in the entry menu, turn the rotary control until the "<<<" option is selected, and press the rotary control.

- Press the desired memory button **1-5** > for approx. 2 seconds to store the number and name. The display briefly shows "NUMBER SAVED". Afterwards, you are returned to the Bluetooth® menu and the "DIAL NEW NUMBER" menu item.

### Notes:

- A number previously stored on the memory button is replaced.
- If a telephone is unpaired, the numbers stored for this telephone are automatically deleted.

### Speed dial for any phone number or for the number dialed last or a stored number

With speed dial, you can make a call without having to select the corresponding function in the Bluetooth® menu.

To call the number dialed last,

- press the  button .

The display shows the number dialed last.

### Note:

If no cell phone is currently connected, the Bluetooth® menu is opened. The "PAIRING" menu item is selected.

- Press the  button to call the number. "CALLING" and the dialed number are alternately shown on the display.

To call a stored number,

- press the  button .



- Press a memory button **1 - 5** > to call the number stored.

### Note:

If no number is stored under the selected memory button, the display briefly shows "NO NUMBER".

- Press the  button to call the number. "CALLING" and the dialed number are alternately shown on the display.

To call any number,

- press the  button .
- Press the rotary control to open the entry menu and enter a number (enter the phone number as described in the section "Making a call").
- Press the  button to call the number. "CALLING" and the dialed number are alternately shown on the display.

### Speed dial for phone book entries

### Note:

This function is only available

- if the phone book of the connected cell phone was transferred to the car sound system (see the chapter "Phone book functions").
- if the speed dial is set for phone book entries (see the chapter "Additional functions in the Bluetooth® menu", section "Setting the button function for speed dial").

To select an entry of the phone book with the speed dial and call it,

- press the  button for approx. 2 seconds.

The display shows the first phone book entry or the search function for phone book entries.

- If necessary, select another entry as described in the section "Calling an entry in the phone book".
- Press the  button to call the number. "CALLING" and the dialed number are alternately shown on the display.

## Speed dial for voice dial

### Note:

This function is only available

- if the connected cell phone supports voice dial.
- if the speed dial is set for voice dial (see the chapter "Additional functions in the Bluetooth® menu", section "Setting the button function for speed dial").

To activate the voice recognition with the speed dial,

- ➔ press the  button for approx. 2 seconds. The car sound system is muted and the display shows "SPEAK NOW".
- ➔ Say the name of the desired calling partner.

## Bluetooth® streaming mode

You can play back music from a Bluetooth® audio device via the loudspeakers of the car sound system if the audio device supports the Bluetooth® profile A2DP (Advanced Audio Distribution Profile).

### Starting the Bluetooth® streaming mode

- ➔ Press the **SRC** button repeatedly until "BT-STREAM" appears on the display. The playback starts.

### Notes:

- The Bluetooth® streaming mode can be selected only if a suitable streaming device is connected.
- If the connection to the streaming device is lost during playback, the display briefly shows "CONNECTION LOST" and the car sound system changes to the previous audio source.
- If a call is received during the music playback, the playback is interrupted and continued after the call.

### Selecting tracks

- ➔ Turn the tuning button to change to the previous /next track.

### Interrupting playback

- ➔ Press the button  to interrupt the playback ("PAUSE") or to continue it.

## Phone book functions

### Transferring the phone book of the cell phone to the car sound system

You can transfer the phone book of the connected cell phone to the car sound system to call entries of the phone book using the car sound system.

### Notes:

- The car sound system accepts only entries from the memory of the telephone and not from the SIM card inserted in the telephone.
- The transfer does not delete the phone book from the cell phone.
- You can access the phone book of the master telephone only if two cell phones are simultaneously connected with the car sound system.

The car sound system can store the phone books of the paired telephones with a total of up to 1000 entries. If several numbers are stored on the telephone for one contact (e.g. landline, cell phone number, office number and similar), each number is stored as a separate entry by the car sound system.

Each entry consists of a name and a number, each up to 20 characters on digits.

### Note:

Do not switch off the car sound system while transferring the phone book. If you do or if the power supply of the car sound system should be interrupted for any reason, you have to restart the transfer.

- ➔ In the Bluetooth® menu, select the "DOWNLOAD P-BOOK" menu item.
- ➔ Press the tuning rotary control and display shows "PLEASE CONFIRM".
- ➔ Press the tuning button again.

"PHONEBOOK DOWNLOADING-PLEASE WAIT" appears on the display.

After the download is complete, the display briefly shows "DOWNLD COMPLETE".

### Notes:

- To cancel the transfer, press the  button.
- If the transfer of the phone book fails, the display briefly shows "DOWNLOAD FAILED".

## Bluetooth

---

- If the transfer of the phone book exceeds the storage capacity of the car sound system, the display briefly shows "PHONE- BOOK FULL". The phone book entries transferred so far remain stored.
- If you supplemented or changed entries on your cell phone since the last transfer, you can update the phone book on the car sound system by transferring it again. If the storage capacity of the car sound system is exceeded in the process, first delete the already transferred phone book (see the next section) or unpair another cell phone, if necessary, so that its phone book is also deleted from the car sound system (see the chapter "Additional functions in the Bluetooth® menu", section "Managing paired devices").

### Deleting the phone book of the cell phone from the car sound system

You can delete the phone book of the connected cell phone.

#### Note:

The telephone remains connected.

- In the Bluetooth® menu, select the "DELETE P-BOOK" menu item.
- Press the rotary control and display shows "PLEASE CONFIRM".
- Press the rotary control again and display briefly shows "EMPTY LIST".

### Additional functions in the Bluetooth® menu

#### Activating/deactivating twin connect

Activate/deactivate twin connect (two Bluetooth® devices can simultaneously be connected with the car sound system).

- In the Bluetooth® menu, select the "TWIN CONNECT" menu item.
- Press the tuning button to change the setting.
- Turn the tuning button to toggle between the settings ON and OFF.
- Press the rotary control to confirm the setting.

#### Changing the Bluetooth® PIN

The factory-set Bluetooth® PIN of the car sound system is "1234"; e.g. it must be entered on the cell phone when pairing a cell phone. This PIN can be changed.

- In the Bluetooth® menu, select the "PIN EDIT" menu item.
- Press the rotary control to open the entry menu.  
The current PIN is shown on the display.
- Press the tuning button again. You can now enter the PIN:
- Turn the tuning button to select a digit for the respective position.
- Press the tuning button to go to the next position.

#### Managing paired devices

In the Bluetooth® menu, you can manage the paired Bluetooth® devices (cell phones and streaming devices such as MP3 player).

In the device lists for cell phones and streaming devices, the Bluetooth® names of the paired devices are displayed. You can do the following:

- Disconnecting the connection to the currently connected Bluetooth® device
  - Establishing a connection to one of the paired Bluetooth® devices
  - Unpairing Bluetooth® devices
  - Select master telephone (for Twin Connect)
- In the Bluetooth® menu, select the menu item "PHONE LIST" or "STREAMING LIST".
  - Press the rotary control to open the menu. The first device on the list is displayed.

#### Note:

If no device is paired, "EMPTY LIST" is briefly displayed.

- Turn the tuning button to select a different device or the "DELETE ALL" option. You have the following options to connect the displayed device:
- press the  button
- or -
- Press the tuning button to open the menu.
- Select the "CONNECT" menu item.

#### Note:

The "CONNECT" menu item is shown only if the device is not connected.

As soon as the device is connected, "CONNECTED" is briefly displayed and you are returned to the device list.

If no connection can be established, the display briefly shows "CONNECT FAILED". If the device is already connected, the display briefly shows "CONNECT EXIST".

To disconnect the connection to the displayed device,

- press the  button
- or -
- Press the rotary control to open the menu.
- Select the "DISCONNECT" menu item.

**Note:**

The "DISCONNECT" menu item is shown only if the device is connected.

The display briefly shows "DISCONNECTED" and you are returned to the device list.

**Note:**

If the device was not connected, the display briefly shows "NO CONNECTION".

To unpair the displayed device,

- press the  button for approx. 2 seconds.
- or -
- Press the tuning button to open the menu.
- Select the "DELETE" menu item.

- Press the rotary control and the display briefly shows "DELETED" and you are returned to the device list.

**Note:**

If a telephone is unpaired, the numbers stored for this telephone and a phone book transferred from this cell phone are automatically deleted.

To select the device shown as master telephone,

- press the tuning button to open the menu.
- Select the "SET AS MASTER" menu item.

**Note:**

The "SET AS MASTER" menu item is shown only if two cell phones are simultaneously connected with the car sound system.

- Press the tuning button and you are returned to the device list, and an asterisk symbol ( \* ) is shown next to the Bluetooth® name of the device.

To unpair all the cell phones or streaming devices,

- select the "DELETE ALL" menu item.
- Press the tuning button and the display shows "PLEASE CONFIRM".
- Press the tuning button again.

The display briefly shows "EMPTY LIST".

### Setting the button function for speed dial

You can select whether the long press of the  button directly opens the phone of the search function for phone book entries or activates voice dialing.

- In the Bluetooth® menu, select the "SOFTKEY" menu item.
- Press the tuning button to change the setting.
- Turn the tuning button to toggle between the settings "SEARCH" (for search function), "P-BOOK" (for phone book) and "VOICE" (for voice dial).
- Press the rotary control to confirm the setting.

### Adjusting the mode for Bluetooth

For the music playback, select between Bluetooth® streaming device or Android cell phone with app control.

- In the Bluetooth® menu, select the "BT MUSIC mode" menu item.
- Press the rotary control to open the menu.
- Turn the tuning button to change between the settings. "STREAMING MODE" (for streaming devices) and "APP MODE" (for Android cell phones with app control).
- Press the tuning button to confirm the setting.

## Front Microphone (model specific)

Connect the microphone to MIC jack and press MIC button to MIC mode.

- Connect a microphone to the MIC jack to verify that sound is output from the car audio system.  
Check that all the cords are fully inserted into the jacks on both the receiver and the equipment.  
Check the connection of the speaker which is not outputting any sound.

### There is no sound from a specific equipment.

- Check that the equipment is connected correctly to the audio input jacks for that equipment.
- Check that the cord(s) used for the connection is (are) fully inserted into the jacks on both the receiver and the equipment.

### There is severe hum or noise.

- Check that the speakers and equipment are connected securely.
- Check that the connecting cords are away from a transformer or motor.
- The plugs and jacks are dirty. Wipe them with a cloth slightly moistened with alcohol.

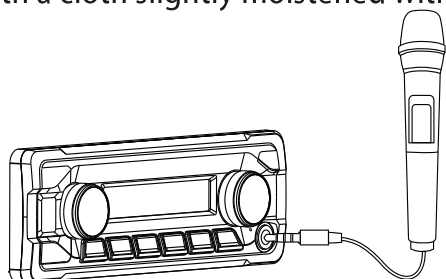

## Front AUX-IN socket (model specific)



**Danger!**  
Increased risk of injury from connector.

In case of an accident, the protruding connector in the front AUX-IN socket may cause injuries. The use of straight plugs or adapters leads to an increased risk of injury.

For this reason, it is recommended to use angled jack plugs.

As soon as an external audio source, such as a portable MP3 player is connected to the front AUX-IN socket, it can be selected with the **SRC** button. "AUX" then appears on the display.

## Sound settings

The following sound settings can be changed in the "AUDIO" menu:

- Adjusting bass and treble
- Setting the left/right volume distribution (Balance) or front/rear (Fader)
- Adjusting the increase of bass at low volume (Loudness)
- Selecting a sound profile
- Selecting level and frequency of the preamplifier output (Sub-Out).
- Adjusting the time delay for switching in an external amplifier.
- Setting the 3-band equaliser

## Calling and exiting the "AUDIO" menu

- ➡ Briefly press the **MENU** button to open the user menu.
- ➡ Turn the tuning button until the "AUDIO" menu item is selected.
- ➡ Press tuning button to open the "AUDIO" menu.
- ➡ Turn tuning button until the desired menu item is selected.
- ➡ Perform the setting (see the next section).
- ➡ Briefly press the **MENU** button to exit the menu.

- To go back to the next higher-level menu, turn tuning button until the "<<<" option is selected and press the rotary control.

## Making settings in the "AUDIO" menu

### BASS

Bass level. Settings: -7 to +7.

- ➡ Press tuning button to change the setting.
- ➡ Turn tuning button to change the settings.
- ➡ Press tuning button to confirm the setting.

### TREBLE

Treble level. Settings: -7 to +7.

- ➡ Press tuning button to change the setting.
- ➡ Turn tuning button to change the settings.
- ➡ Press tuning button to confirm the setting.

## BALANCE

Left/right BALANCE distribution. Settings: L9 (left) to R9(right).

- Press tuning button to change the setting.
- Turn tuning button to change the settings.
- Press tuning button to confirm the setting.

## FADER

Front/Rear FADER distribution. Settings: F9 (front) to R9(rear).

- Press tuning button to change the setting.
- Turn tuning button to change the settings.
- Press tuning button to confirm the setting.

## LOUDNESS

Increase of bass at low volume. Settings: ON, OFF.

- Press tuning button to change the setting.
- Turn tuning button to change the settings.
- Press tuning button to confirm the setting.

## PRESET EQ (sound profile)

Selecting equalizer presets. Settings: POP, ROCK, CLAS (classic), OFF (no presetting).

- Press tuning button to change the setting.
- Turn tuning button to change the settings.
- Press tuning button to confirm the setting.

## SUB-OUT

Setting the level and frequency of the preamplifier output.

- Press tuning button to change the setting.
- Turn tuning button to change between the following menu items:
  - FREQUENCY (settings: 80/120/160 Hz)
  - GAIN (settings: 0 to +7)
- Press the rotary control to change the setting for the selected menu item.
- Turn the rotary control to set the level or frequency.
- Press the rotary control to confirm the setting.

## AMP DELAY

Setting the delay with which a connect amplifier is switched in. Settings: 0.5/1.0/1.5/2.0/2.5 seconds and OFF (no delay).

- Press tuning button to change the setting.
- Turn tuning button to change the settings.
- Press tuning button to confirm the setting.

## Setting the 3-band equaliser

The radio features a 3-band equaliser. For each of the three treble, middle and bass bands, you can select a frequency as well as adjust the level. In addition, you can adjust the quality factor for bass and middle. The equaliser also provides an adjustable increase of the bass at low volume (X-bass).

### Opening the "EQUALIZER" menu

- In the "AUDIO" menu, select the "EQUALIZER" menu item.
- Press tuning button to open the menu.
- Turn tuning button to change between the following menu items:
  - EQUALIZER
  - EQ TREBLE
  - EQ MIDDLE
  - EQ BASS
  - EQ X-BASS

### Note:

The submenus in the "EQUALIZER" menu are not automatically exited after the last key has been activated. After the setting, press the **MENU** button to exit the menu.

## EQUALIZER

Switching the equalizer on or off. Settings: ON, OFF.

- Press tuning button to change the setting.
- Turn tuning button to change the settings.
- Press tuning button to confirm the setting.

## EQ TREBLE

Adjusting treble frequency and level of the equalizer.

- Press tuning button to open the menu.
- Turn the rotary control to change between the following menu items:
  - FREQUENCY (settings: 10/12.5/15/17.5 kHz)
  - GAIN (settings: -7 to +7)
- Press tuning button to change the setting for the selected menu item.
- Turn tuning button to set the level or frequency.
- Press tuning button to confirm the setting.

## EQ MIDDLE

Adjusting centre frequency and level of the equalizer.

## User settings | Making setting in the "FM" menu

---

- Press tuning button to open the menu.
- Turn tuning button to change between the following menu items:
  - FREQUENCY (settings: 0.5/1.0/1.5/2.5 kHz)
  - GAIN (settings: -7 to +7)
  - Q-FACTOR (settings: 0.5/0.75/1.0/1.25)
- Press tuning button to change the setting for the selected menu item.
- Turn tuning button to set the level, frequency or Q-factor.
- Press tuning button to confirm the setting.

### EQ BASS

Adjusting bass frequency and level of the equalizer.

- Press tuning button to open the menu.
- Turn tuning button to change between the following menu items:
  - FREQUENCY (settings: 80/100/200 Hz)
  - GAIN (settings: -7 to +7)
  - Q-FACTOR (settings: 1.0/1.25/1.5/2.0)
- Press tuning button to change the setting for the selected menu item.
- Turn the rotary control to set the level, frequency or Q-factor.
- Press tuning button to confirm the setting.

### EQ X-BASS

Adjusting the frequency and level for the increase of bass at low volume.

- Press tuning button to open the menu.
- Turn tuning button to change between the following menu items:
  - FREQUENCY (settings: 60/80/100 Hz)
  - GAIN (settings: 0 to +3)
- Press tuning button to change the setting for the selected menu item.
- Turn tuning button to set the level or frequency.
- Press tuning button to confirm the setting.

## User settings

### Calling the user menu and selecting a menu

- Briefly press the **MENU** button to open the user menu.

In the user menu, the user settings can be found in the following menus:

- TUNER
- DAB TUNER
- AUDIO (see chapter "Sound settings")
- DISPLAY
- VOLUME
- CLOCK
- VARIOUS
- BLUETOOTH (see the chapter "Bluetooth®")
- Turn tuning button to until the desired menu is selected.
- Press tuning button to open the selected menu.
- Turn tuning button until the desired menu item is selected.
- Perform the setting (see the following sections).
- Briefly press the **MENU** button to exit the menu.

#### Notes:

- The menu is automatically exited approx. 15 seconds after the last button activation and you are returned to the display of the current audio source.
- To go back to the next higher-level menu, turn the rotary control until the "<<<" option is selected and press the rotary control.

## Making settings in the "FM TUNER" menu

### TRAFFIC (traffic information) (only for reception area EUROPE)

Only possible in FM radio mode: Switching priority for traffic announcements on or off.  
Settings: ON,OFF

- Press tuning button to change the setting.
- Turn tuning button to change the settings.
- Press tuning button to confirm the setting.

If priority is switched on for traffic information, the display shows the icon .

### REGIONAL (only for reception area EUROPE)

Only possible in FM radio mode: Switching REGIONAL function on,off.  
Settings: ON,OFF

- Press tuning button to change the setting.
- Turn tuning button to change the settings.
- Press tuning button to confirm the setting.



## SENSITIVITY

Setting the sensitivity of station seek tuning.  
Settings: LO (low), HI (high).

- Press tuning button to change the setting.
- Turn tuning button to change the settings.
- Press tuning button to confirm the setting.

## HIGH CUT

Setting the value of highcut. Settings: OFF,1,2,3

- Press tuning button to change the setting.
- Turn tuning button to change the settings.
- Press tuning button to confirm the setting.

## RDS

Switching the RDS function on or off.  
Settings: ON, OFF

- Press tuning button to change the setting.
- Turn tuning button to change the settings.
- Press tuning button to confirm the setting.

### Note:

If the reception area "ASIA", "USA", "SOUTH AMERICA" or "THAILAND" is selected, RDS is automatically switched off. The station name continues to be shown on the display.

## PTY

Switching the PTY function on or off.  
Settings: ON, OFF

- Press tuning button to change the setting.
- Turn tuning button to change the settings.
- Press tuning button to confirm the setting.

## PTY TYPES

Only possible with activated PTY function:  
Select a programme type.

### Note:

As soon as a programme type has been selected, this programme type is shown as menu item in the menu instead of "PTY TYPES".

- Press tuning button to change the setting.
- Turn tuning button to change between the available programme types.
- Press tuning button selected programme type.

## PTY LANGUAGE (only for reception area EUROPE)

Only possible with activated PTY function: Select a language for the display of the programme types.  
Settings: ENGLISH, DEUTSCH (German), FRANCAIS (French).

- Press tuning button to open the menu.
- Turn tuning button to change between the languages.
- Press tuning button to confirm the selected language.

## TUNER AREA (reception area)

Select the reception area for the radio reception.  
Settings: EUROPE, ASIA, USA, SOUTH AMERICA, THAILAND.

- Press tuning button to open the menu.
- Turn tuning button to change between the reception areas.
- Press tuning button to select a reception area. The display shows "PLEASE CONFIRM".
- Press tuning button to confirm selected reception area.

## Making settings in the "DAB TUNER" menu

### ANT (ANTENNA)

Switching the DAB antenna 12 volts power supply on or off. Settings: ON, OFF

- Press tuning button to change the setting.
- Turn tuning button to change between the settings.
- Press tuning button to confirm the setting.

### SERVICE SCAN

Start to DAB service scan.

- Press tuning button and the display show CONFIRM.
- Press again to start service scan.

### SERVICE LINK

Select the service link type. Settings: OFF,ALL,DAB,FM

- Press tuning button to change the setting.
- Turn tuning button to change the settings.
- Press tuning button to confirm the setting.

### PRESET

Select the PRESET of DAB2 or DAB 3. Settings: DAB2 : ON,OFF, DAB3: ON,OFF

- Press tuning button to change the setting.
- Turn tuning button to change the settings.
- Press tuning button to confirm the setting.

### PTY (DAB)

Switching the DAB PTY function on or off.  
Settings: ON,OFF.

- Press tuning button to change the setting.
- Turn tuning button to change the settings.
- Press tuning button to confirm the setting.

**SERVICE NAME**

Select the SERVICE NAME digit number. Settings: DIGIT 8, DIGIT 16.

- Press tuning button to change the setting.
- Turn tuning button to change the settings.
- Press tuning button to confirm the setting.

**Making settings in the "DISPLAY" menu****DIMMER**

Select automatic or manual switching of the display brightness for day or night.

Settings: AUTO (display brightness is automatically switched by switching the driving lights on or off), MANUAL (display brightness can be switched manually).

- Press tuning button to change the setting.
- Turn tuning button to change the settings.
- Press tuning button to confirm the setting.

Automatic switching of the display brightness is possible only if your car sound system is installed as described in the installation instructions and your vehicle features the corresponding connection.

**SCROLLING**

Select the display of scrolling text (e.g. when displaying MP3 file names with more than 15 characters) either as single display or continued display. Settings: 1X (single display), ON (continued display).

- Press tuning button to change the setting.
- Turn tuning button to change the settings.
- Press tuning button to confirm the setting.

**LANGUAGE (model specific)**

Select the language for the display. Settings: ENGLISH, DEUTSCH (German).

- Press tuning button to change the setting.
- Turn tuning button to change the settings.
- Press tuning button to confirm the setting.

**DAY**

Change the panel illumination of day mode brightness value. Settings: 01-16.

- Press tuning button to change the setting.
- Turn tuning button to change the settings.
- Press tuning button to confirm the setting.

**NIGHT**

Select the panel illumination for night mode brightness value. Settings: 01-16.

- Press tuning button to change the setting.
- Turn tuning button to change the settings.
- Press tuning button to confirm the setting.

**Making settings in the "VOLUME" menu****ON VOLUME**

Setting the power-on volume. Settings: ON VOLUME (power-on volume; 1-50) or LAST VOLUME (volume set last before switching off the car sound system).

**Danger!****High volume**

The power-on volume can be unexpectedly high if the LAST VOLUME setting is selected and a high volume was set the last time the radio was switched off.

Always set the device to a moderate volume.

- Press the rotary control to open the menu.
- Turn the rotary control to switch between the menu items "LAST VOLUME" and "ON VOLUME" (power-on volume).

Upon selecting "LAST VOLUME":

- Press the rotary control twice to confirm the setting.

Upon selecting "ON VOLUME":

- Press tuning button to change the setting.
- Turn tuning button to change the settings.
- Press tuning button to confirm the setting.

**TRAFFIC VOL (traffic information volume) (reception area EUROPE only)**

Setting the minimum volume for traffic announcements. Settings: 1 – 50.

- Press tuning button to change the setting.
- Turn tuning button to change the settings.
- Press tuning button to confirm the setting.

**HANDSFREE VOL**

Adjusting the minimum volume for telephone calls. Settings: 1 – 50.

- Press tuning button to change the setting.
- Turn tuning button to change the settings.
- Press tuning button to confirm the setting.

**Note:**

During the phone call, you can change the volume directly by means of the volume control.

**BEEP (button beep)**

Switching the confirmation beep on or off  
Settings: ON, OFF.

**Note:**

When storing radio stations, a confirmation beep sounds even if the OFF setting is selected.

- Press tuning button to change the setting.
- Turn tuning button to change the settings.
- Press tuning button to confirm the setting.

**Making settings in the "CLOCK" menu**

**PERM CLOCK**

Switching the permanent display on or off  
Settings: ON, OFF.

- Press tuning button to change the setting.
- Turn tuning button to change the settings.
- Press tuning button to confirm the setting.

If the permanent display of the time is switched on, the time is shown on the display. The display of the respective audio source is shown only after pressing a button. Approximately 15 seconds after the button is pressed last, the time is displayed again.

**HOUR MODE**

Selecting the 12 or 24-hour time. Settings: 12, 24.

- Press tuning button to change the setting.
- Turn tuning button to change the settings.
- Press tuning button to confirm the setting.

**SET**

Setting the time.

- Press tuning button to change the setting.
- Turn tuning button clockwise to set the hours.
- Turn tuning button counter-clockwise to set the minutes.
- Press tuning button to confirm the time setting.

**Note:**

When you set the time in 12-hour mode (HOUR MODE 12), an "AM" is displayed before the time for the time before noon or a "PM" for the time after noon.

**RDS CLOCK (automatic time setting) (only for reception area EUROPE)**

Switching automatic clock setting with clock data transmitted via RDS on or off . Settings: ON, OFF.

- Press tuning button to change the setting.
- Turn tuning button to change the settings.
- Press tuning button to confirm the setting.

**Note:**

The time set with the clock data may not be correct, even if an RDS station is being received.

**Making settings in the "VARIOUS" menu**

**DEMO MODE**

Switching the DEMO mode on or off . Settings: ON, OFF.

- Press tuning button to change the setting.
- Turn tuning button to change the settings.
- Press tuning button to confirm the setting.

In demo mode, the features of the radio are shown as scrolling text on the display.

**SCAN TIME**

Setting the scan time in seconds. Settings: 4/8/12/16/60 seconds.

- Press tuning button to change the setting.
- Turn tuning button to change the settings.
- Press tuning button to confirm the setting.

**SWC(Steering Wheel Conguration)**

Configuring the buttons of a connected steering wheel control.

- Press tuning button open the menu.
- Turn tuning button to change between the functions .
- Press the rotary control to select a function.
- Press the corresponding button on the steering wheel control for approx. 1 second to program the button with the selected function.

**VERSION**

Displaying the current software version of the radio.

- Press the rotary control to open the menu.  
Turn the rotary control to display the version number of the current software.

## NORMSET

Restoring the original factory settings of the car sound system.

- Press the rotary control and the display shows "PLEASE CONFIRM".
- Press the rotary control again to confirm the resetting.  
The car sound system switches off and is reset to the factory settings.

## Factory settings

Important factory settings in the user menu:

Menu item	Factory setting
TUNER AREA	EUROPE
HICUT	1
RDS	ON
REGIONAL	OFF
TRAFFICINFO	OFF
SENSITIVITY	HI
PTY	OFF
TRAFFIC VOL	20
BEEP	ON
SCAN TIME	8 SEC
DIMMER	MANUAL
HOUR MODE	24
CLOCK SET	00:00

In the user menu, you can restore the original factory settings of the car sound system (see the chapter "User settings", section "Making settings in the "VARIOUS" menu", menu item "NORMSET").

## Useful information

### Warranty

The warranty terms can be called up from [www.blaupunkt.com](http://www.blaupunkt.com).

### Service

If you ever need to use a repair service you will find information about service partners in your country under [www.blaupunkt.com](http://www.blaupunkt.com).

Additional information on the functions of the device can be found in the instructions at [www.blaupunkt.com](http://www.blaupunkt.com)

## Technical data

### Voltage supply

Operating voltage: 10.5 – 14.4 V,  
16-24V (Model special)

### Current consumption

In operation: < 10 A  
10 swc. after swith-off : < 3.5 mA

### Amplifier

Output power: 4 x 24 watts sine at 14.4 V /4 ohms  
4x50 watts max. power

### Tuner

Wavebands in Europe/Asia/Thailand:

FM: 87.5 – 108 MHz  
AM (MW): 531 – 1,602 kHz  
LW (Europe only): 153 – 279 kHz

Wavebands in the US:

FM: 87.7 – 107.9 MHz  
AM (MW): 530 – 1,710 kHz

Wavebands in South America:

FM: 87.5 – 107.9 MHz  
AM (MW): 530 – 1,710 kHz

FM frequency response: 30 – 15,000 Hz

### Pre-amp out

4 channels: 4 V

### Dimensions and weight(CD MODEL)

W x H x D: 178 x 50 x 160 mm  
Weight: approx. 1.55 kg

### Dimensions and weight(Model without CD)

W x H x D: 178 x 50 x 110 mm  
Weight: approx. 0.6 kg

## EN Installation instructions

---



### Safety instructions

When carrying out installation work and making connections please observe the following safety instructions:

- Disconnect the negative terminal of the battery! When doing so, please observe the vehicle manufacturer's safety instructions.
- Make sure you do not damage vehicle components when drilling any holes.
- The cross sections of the positive and negative cables must not be less than 1.5 mm<sup>2</sup>.
- **Do not connect the vehicle's plug connectors to the radio!**  
You can obtain the adapter cable required for your vehicle type from any BLAUPUNKT dealer.
- Depending on the model, your vehicle may differ from the description provided here. We accept no responsibility for any damages due to incorrect installation or connection or for any consequential damages.

If the information provided here is not suitable for your specific installation requirements, please contact your Blaupunkt dealer, your vehicle manufacturer or our telephone hotline.

When installing an amplifier, you must first connect the device earth connections before connecting the plugs for the line-out jacks.

**Earth connection of external devices may not be connected to earth of car sound system (housing).**

---

If the information provided here is not suitable for your specific installation requirements, please contact your Blaupunkt dealer, your vehicle manufacturer or our telephone hotline.

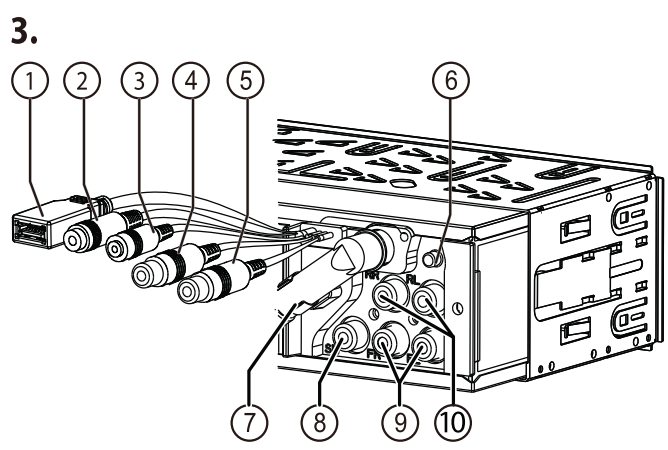
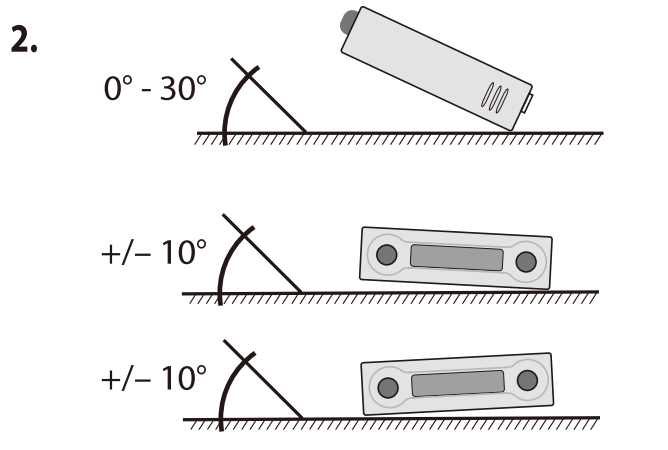
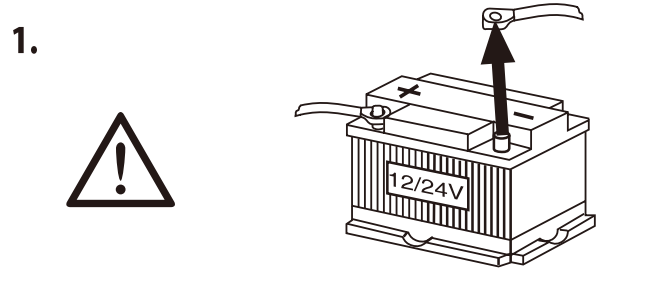
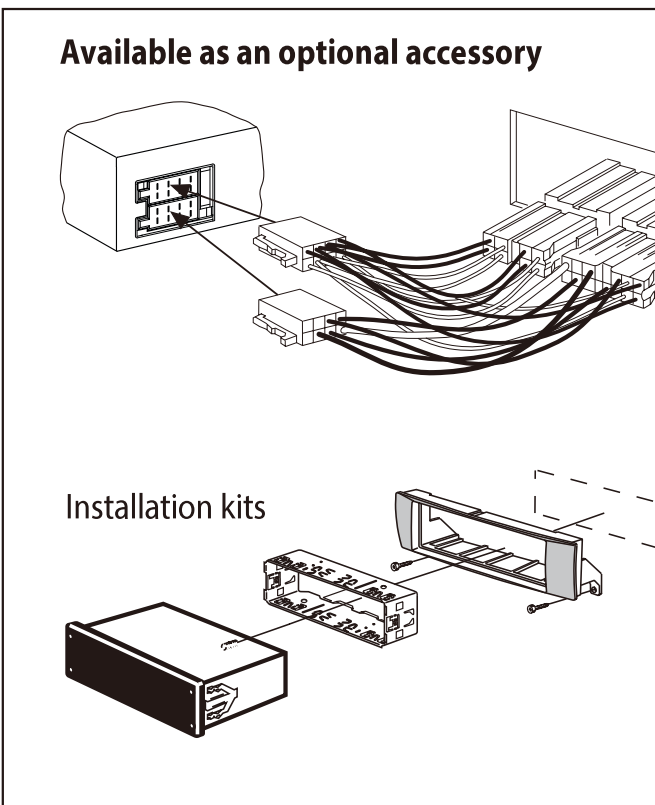
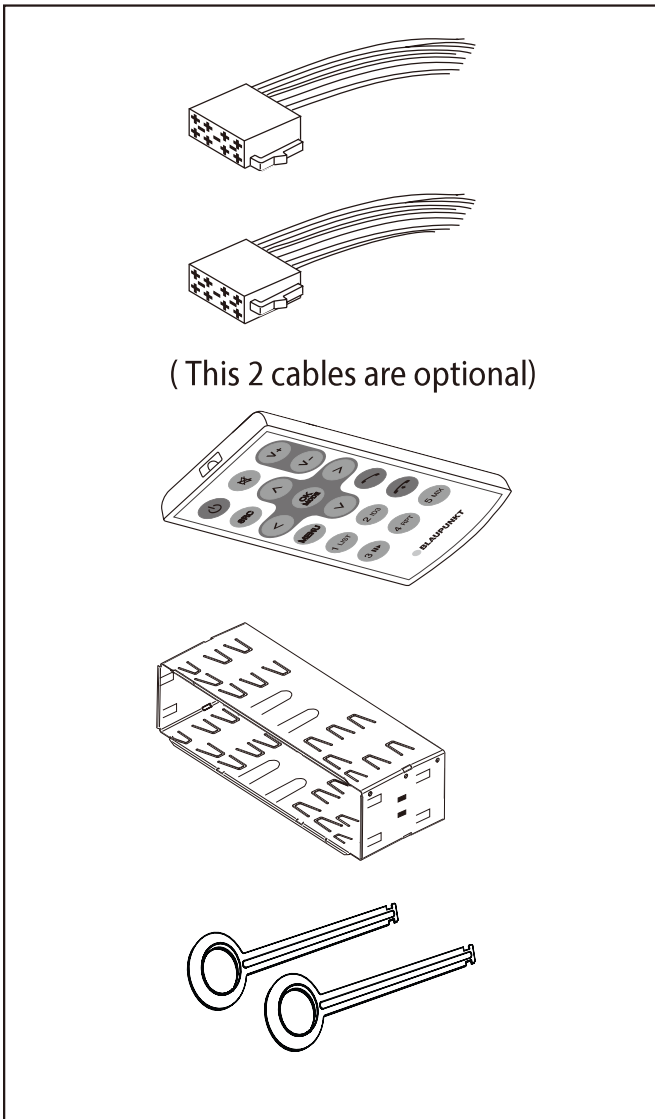

- |   |                               |    |                     |
|---|-------------------------------|----|---------------------|
| 1 | Rear USB                      | 7  | Radio antenna       |
| 2 | Microphone In                 | 8  | Sub Out (Subwoofer) |
| 3 | Steering wheel remote control | 9  | Preamp Out (Front)  |
| 4 | Aux in (Left)                 | 10 | Preamp Out (Rear)   |
| 5 | Aux in (Right)                |    |                     |
| 6 | DAB antenna                   |    |                     |

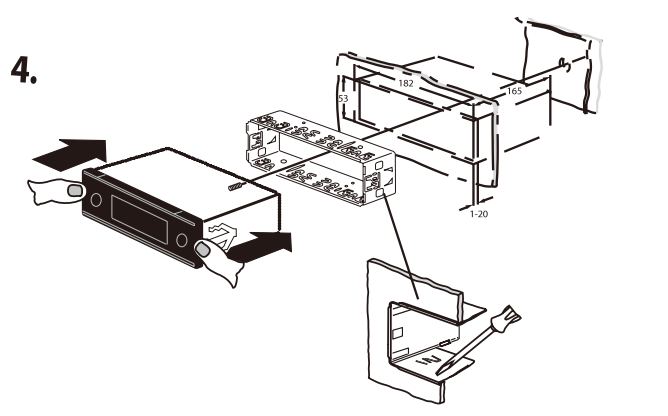

5.

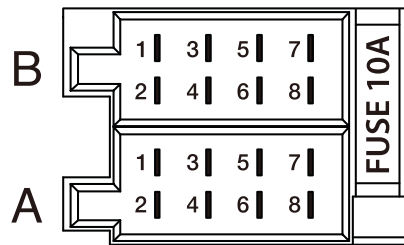
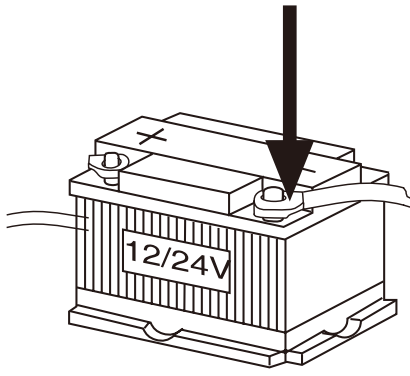





<b>A</b>		<b>B</b>	
1	NC	1	Speaker out RR+
2	Mute	2	Speaker out RR-
3	NC	3	Speaker out RF+
4	Permanent / Kl. 30/ Battery	4	Speaker out RF-
5	Auto antenna*	5	Speaker out LF+
6	Illumination	6	Speaker out LF-
7	Kl.15 / Ignition / ACC	7	Speaker out LR+
8	Ground / Kl. 31	8	Speaker out LR-

\*  Switched power supply +12 V / max. 150 mA  
 (12V and 24V Models)  
 max. USB power: 5V/1A  
 max.ANT.power (DAB): 12V/200mA

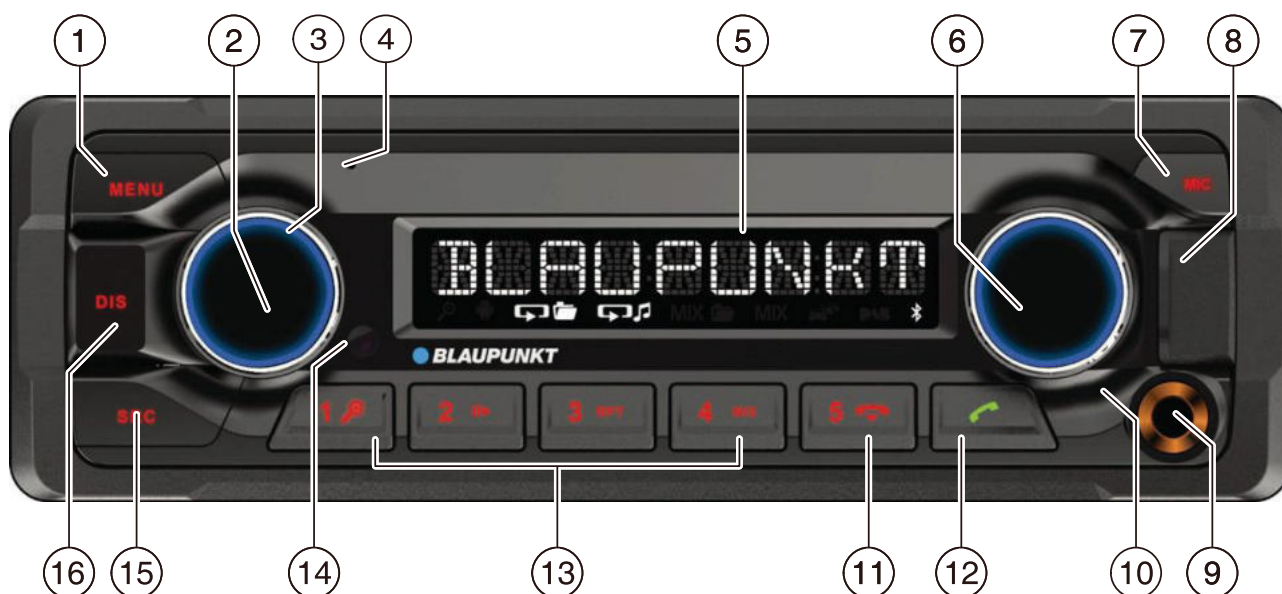





- |  |   |
|--|---|
| <p>1 tlačítko <b>MENU</b><br/> <u>Krátké stisknutí:</u> Vyvolání/ukončení nabídky<br/> <u>Dlouhé stisknutí:</u> Spuštění funkce Scan</p> <p>2 <b>F</b> tlačítko<br/> <u>Krátké stisknutí:</u> Zapnutí autorádia<br/> <u>Při provozu:</u> Ztlumení autorádia (Mute)<br/> <u>Dlouhé stisknutí:</u> Vypnutí autorádia</p> <p>3 Regulátor hlasitosti</p> <p>4 Otvor pro vložení CD</p> <p>5 Displej</p> <p>6 Otočný regulátor<br/> <u>V nabídce:</u> Změna úrovně nabídky, výběr položky nabídky, změna nastavení<br/> <u>Režim rádia:</u> Nastavení frekvence, spuštění hledání stanice/PTY <u>Režim CD/MP3/WMA/iPod:</u> Výběr skladby, rychlé přehrávání vpřed /zpět <u>Režim prohlížení v režimu MP3/WMA/iPod:</u> Výběr kategorie ID3 (pouze iPod), složky a skladby</p> <p>7  tlačítko (Eject)<br/>       Vysunutí CD</p> <p>8 Přední zdička USB</p> <p>9 Přední zdička AUX-IN</p> <p>10 Mikrofon</p> | <p>11  tlačítko<br/>       ukončení/odmítnutí hovoru</p> <p>12  tlačítko<br/> <u>Krátké stisknutí:</u> Přijetí hovoru, rychlá volba<br/> <u>Dlouhé stisknutí:</u> Otevření telefonního seznamu mobilního telefonu popř. aktivování hlasového vytáčení</p> <p>13 <b>1 - 5</b> Skupina tlačítek</p> <p>14 Infračervený přijímač</p> <p>15 Tlačítko <b>SRC</b><br/>       Volba úrovně předvolby popř. audiozdroje</p> <p>16 Tlačítko <b>DIS</b><br/> <u>Krátké stisknutí:</u> Přepnutí zobrazení<br/> <u>Dlouhé stisknutí:</u> Přepnutí jasu displeje</p> |
|--|---|

## Bezpečnostní pokyny

Autorádio bylo vyrobeno v souladu s dnešním stavem vývoje techniky a uznávanými bezpečnostně-technickými pravidly. Přesto mohou vzniknout určitá nebezpečí, pokud nebudete dodržovat bezpečnostní pokyny uvedené v tomto návodu. Tento návod obsahuje důležité informace, na základě kterých lze autorádio jednoduše a bezpečně namontovat a obsluhovat.

- Předtím než budete autorádio používat, pečlivě si přečtěte celý tento návod.
- Uschovejte návod tak, aby byl kdykoli v dosahu každého uživatele.
- Předávejte autorádio třetí osobě vždy s tímto návodem.

Kromě toho se řiďte návody k dalším přístrojům, které v souvislosti s tímto autorádiem používáte.

## Použité symboly

V tomto návodu byly použity následující symboly:



**NEBEZPEČÍ!**

Varuje před poraněním



**POZOR!**

Varuje před poškozením CD mechaniky



**NEBEZPEČÍ!**

Varuje před vysokou hlasitostí



Značka CE potvrzuje splnění EU. směrnice

➔ Označuje krok postupu

- Označuje výčet

## Bezpečnost za jízdy

Dodržujte následující pokyny pro bezpečnost za jízdy:

- **Používejte přístroj tak, abyste mohli vždy bezpečně řídit vozidlo.** V případě pochybnosti zastavte na vhodném místě a přístroj obsluhujte, když vozidlo stojí.
- **Ovládací panel snímejte a nasazujte jen tehdy, když vozidlo stojí.**
- **Při poslechu vždy udržujte přiměřenou hlasitost,** abyste chránili svůj sluch a slyšeli výstražné akustické signály (např. policie). Během ztlumení (např. při změně audiozdroje) není změna hlasitosti slyšitelná. Během této přestávky nezvyšujte hlasitost.

## Všeobecné bezpečnostní pokyny

Dodržujte následující pokyny, abyste se chránili před poraněním:

- **Přístroj neotevírejte ani na něm neprovádějte změny.** Přístroj je vybavený laserem třídy 1, který může poškodit vaše oči.
- **Nezvyšujte hlasitost během ztlumení,** např. při změně audiozdroje. Během ztlumení není změna hlasitosti slyšitelná.

## Použijte v souladu s určením

Toto autorádio je určeno pro montáž a provoz ve vozidle s napětím palubní sítě 12 V a musí být zabudované do otvoru dle DIN. Nepřekračujte hranice výkonnosti uvedené v Technických údajích. Opravy a případně i montáž svěřte odborníkovi.

## Montážní pokyny

Autorádio můžete zabudovat jen tehdy, pokud máte zkušenost s montáží autorádií a dobře se vyznáte v elektroinstalaci vozidla. Řiďte se montážním návodem na konci tohoto návodu.

## Dostupnost příslušenství, funkcí a funkcí:

Tato příručka je určena pro různé modely. Některé funkce, jako jsou tlačítka, konektory (např. AUX-IN nebo MIC-IN), frekvenční rozsahy rádia (např. DAB + tuner) nebo možnosti přehrávání médií (např. Zavaděč CD), nejsou ve vašem modelu k dispozici.

## Prohlášení o shodě

Společnost Blaupunkt Competence Center Car Multimedia- Evo Sales GmbH tímto prohlašuje, že autorádia jsou v souladu se základními požadavky i dalšími relevantními předpisy směrnic 2014/53/EU.

Naleznete je v Prohlášení o shodě na internetu na adrese [www.blaupunkt.com](http://www.blaupunkt.com).

## Pokyny pro čištění

Rozpouštědla, čistící a abrazivní prostředky, spreje na čištění interiéru a prostředky na údržbu plastů mohou obsahovat látky, které by poškodily povrch autorádia.

- K čištění autorádia používejte pouze suchý nebo mírně vlhký hadřík.
- Kontakty ovládacího panelu v případě potřeby čistěte měkkým hadříkem navlhčeným čistícím alkoholem.

## Pokyny k likvidaci

Starý přístroj nevyhazujte do komunálního odpadu! Pro likvidaci starého přístroje využijte k tomu určené služby pro odevzdání a sběr.

## Rozsah dodávky

V rozsahu dodávky je:

- 1 autorádio
- 1 návod k obsluze a k montáži
- 1 pouzdro na ovládací panel
- 1 držák
- 1 adaptér pro připojení antény
- 2 montážní nářadí
- 1 distanční šroub
- 1 ruční dálkové ovládání (s baterií)
- 1 připojovací kabel, komora A
- 1 připojovací kabel, komora B

## Zvláštní příslušenství (není v rozsahu dodávky)

Používejte jen zvláštní příslušenství schválené firmou Blaupunkt. Informujte se u odborného prodejce Blaupunkt nebo na internetu na adrese [www.blaupunkt.com](http://www.blaupunkt.com).

## Uvedení do provozu

### Pozor!

### Přepravní bezpečnostní šrouby

Ujistěte se, že před uvedením do provozu autorádia byly odstraněny přepravní bezpečnostní šrouby (viz kapitola „Montážní návod“).

### Nasazení/sejmutí ovládacího panelu

Autorádio je pro ochranu proti krádeži vybaveno odnímatelným ovládacím panelem. Při dodání se ovládací panel nachází v pouzdru, které se součástí dodávky. Po montáži musíte pro uvedení rádia do provozu nejprve nasadit ovládací panel (viz oddíl „Nasazení ovládacího panelu“ v této kapitole). Vždy když vozidlo opouštíte, vezměte ovládací panel s sebou. Bez tohoto ovládacího panelu je autorádio pro zloděje bezcenné.

### Pozor

### Poškození ovládacího panelu

Nenechte ovládací panel upadnout. Ovládací panel přenášejte tak, aby byl chráněn před nárazy a nemohlo dojít k ušpinění kontaktů. Nevystavujte ovládací panel přímému slunci nebo jiným tepelným zdrojům. Zabraňte přímému dotyku kontaktů ovládacího panelu s pokožkou.

### Nasazení ovládacího panelu

 Ovládací panel zasuňte do držáku na pravém okraji krytu.

Zatlačte ovládací panel opatrně do levého držáku, až zaskočí.

### Sejmutí ovládacího panelu

 Pro uvolnění ovládacího panelu stiskněte tlačítko .

Levá strana ovládacího panelu se uvolní z přístroje a proti vypadnutí je zajištěna držákem.

 Ovládacím panelem lehce pohybujte doleva, až se uvolní z pravého držáku.

 Opatrně vyjměte ovládací panel z levého držáku.

### Upozornění:

Po sejmutí ovládacího panelu se autorádio po cca 10 sekundách automaticky vypne.

## Zapnutí/vypnutí

### Zapnutí/vypnutí tlačítkem zapnuto/vypnuto

- Pro zapnutí stiskněte tlačítko 3 zapnuto/vypnuto.

### Autorádio se zapne.

- Pro vypnutí, držte tlačítko 3 zapnuto/vypnuto stisknuté déle než 2 sekundy.

## Autorádio se vypne.

### Upozornění:

Pokud autorádio zapnete při vypnutém zapalování, po 1 hodině se automaticky vypne, aby se šetřil akumulátor vozidla.

### Vypnu/zapnutí zapalováním vozidla

Pokud je autorádio správně propojené se zapalováním vozidla (způsobem popsaným v montážním návodu) a nebylo vypnuté tlačítkem 3 zapnuto/vypnuto, vypíná, resp. zapíná se současně se zapalováním vozidla.

## Hlasitost

### Nastavení hlasitosti

Hlasitost je možno nastavit od 0 (vypnuto) do 50 (max.).

- Pro změnu hlasitosti otáčejte regulátorem hlasitosti 4.

### Upozornění:

Je-li s autorádiem spojen telefon podle popisu v montážním návodu, je autorádio při telefonním hovoru ztlumeno. Na displeji se během ztlumení zobrazí „TELEPHONE“ (telefon).

## Ztlumení autorádia (Mute)

- Pro ztlumení autorádia, resp. pro opětovnou aktivaci předchozí hlasitosti krátce stiskněte tlačítko 3 zapnuto/vypnuto.

Na displeji se během zapnutí ztlumení zobrazí „MUTE“.

## Režim DAB

S režimem DAB si můžete vychutnat rádio se zvukem v digitální kvalitě. Na rozdíl od standardního rádiového vysílání je několik programů (služeb) neustále vysíláno přes stejnou frekvenci pro DAB. Tyto služby jsou zkombinovány do tzv. skupiny. V některých případech lze tu samou službu přijímat i v několika různých skupinách.

### Upozornění:

PROpříjem DAB signálu je potřebná speciální DAB anténa. Může to být samostatná DAB anténa na střechu/okno nebo kombinovaná DAB/AM/FM anténa.

## Níže jsou uvedeny modely s funkcí DAB:

London 470 DAB BT	2001017123460
Bamberg 470 DAB BT	2001017123461
Stockholm 370 DAB BT	2001017123462
Frankfurt 370 DAB BT	2001017123463
Skagen 370 DAB BT	2001017123470
Nürnberg 370 DAB BT	2001017123471
Dubai 324 DAB BT	2001017123489

### Přepnutí do režimu DAB nebo výběr úrovně předvolby DAB

- Několikrát stiskněte tlačítko SRC, dokud se vám nezobrazí žádaná úroveň předvolby: DAB1 → DAB2 → DAB3  
Pokud je zapnutý režim DAB, na displeji se zobrazuje symbol **DAB**.

### Upozornění:

- Na každé úrovni předvolby DAB lze uložit až 5 služeb.
- Úroveň předvolby DAB lze aktivovat nebo deaktivovat přes uživatelskou nabídku (viz kapitola „Uživatelská nastavení“, oddíl „Nastavení v nabídce „DAB TUNER“, položka nabídky „PRESETS“ (předvolby). Deaktivované úrovně předvolby DAB jsou během výběru zdroje pomocí tlačítka SRC vynechány.

## Poslech skupin/služeb

V režimu DAB se několik služeb vysílaných na stejné frekvenci vždy zkombinuje do „skupiny“.

## Výběr skupiny

SKUPINY, které jste již jednou naladili, můžete přijímat hned (tato skupina musí být v dosahu).

☛ Krátce stiskněte tlačítko 7 **V**/**Λ** pro volbu předešlé/další skupiny.

Spustí se první dostupná služba ve skupině.

### Upozornění:

Pokud máte zapnutou funkci PTY, nastaví se následující služby v aktuálně vybraném programovém typu (viz oddíl „DAB-PTY“ v této kapitole).

## Vyhledávání skupin

Nové skupiny můžete najít pomocí vyhledávání.

☛ Stiskněte tlačítko 7 **V**/**Λ** po dobu zhruba 2 sekund, abyste spustili hledání skupiny.

Po naladění skupiny se vyhledávání přeruší. Je přehrána první dostupná služba ve skupině.

## Výběr služby

Poté, co jste se naladili na skupinu, můžete si vybrat službu ze skupiny.

☛ Krátce stiskněte tlačítko 7 **</>** pro přepnutí na předešlou/následující službu.

Hned, jak se najde služba s požadovaným typem programu, zůstane naladěna.

## Režim rádia

### RDS

V oblasti příjmu „EUROPE“ (Evropa) vysílá velké množství stanic FM kromě svého programu signál RDS (Radio Data System), který umožňuje následující dodatečné funkce:

- Na displeji se zobrazí název stanice.
- Autorádio rozpozná dopravní zpravodajství a vysílání zpráv a může na ně v ostatních režimech (např. v režimu CD) automaticky přepnout.
- Alternativní frekvence: Když je zapnutá funkce RDS, přepne autorádio automaticky na frekvenci nastavené stanice s nejlepším příjmem.
- Regionálně: Některé stanice rozdělují v určitých dobách svůj program do regionálních programů s odlišným obsahem. Pokud je zapnutá funkce REGIONAL, autorádio přepne jen na alternativní frekvence, na kterých se vysílá stejný regionální

Funkce RDS a REGIONAL se zapínají a vypínají v uživatelské nabídce (viz kapitola „Uživatelská nastavení“, oddíl „Nastavení v nabídce „TUNER“, položka nabídky „RDS AF“ a „REGIONAL“).

### Upozornění:

Nastavíte-li jinou oblast příjmu než „EUROPE“ (Evropa), RDS se automaticky vypne.

Na displeji se dále zobrazuje název stanice.

Chcete-li ve své oblasti poslouchat radiostanice poskytující RDS, zapněte RDS v uživatelské nabídce.

## Nastavení stanice

Pro naladění stanice máte různé možnosti:

### Spuštění vyhledávání stanice

☛ Pro spuštění vyhledávání stanice otočte otočný regulátor 7 o jeden krok doleva, resp. doprava.

Na displeji se krátce zobrazí „SEARCH AUTO“ (automatické hledání). Naladí se nejbližší dostupná stanice.

### Upozornění:

- Pro oblast příjmu „EUROPE“ (Evropa): Ve vlnovém rozsahu FM se při zapnutí přednosti dopravního vysílání  naladí pouze stanice s dopravním hlášením.
- Lze nastavit citlivost vyhledávání (viz kapitola „Uživatelská nastavení“, oddíl „Nastavení v nabídce „TUNER“, položka nabídky „SENSITIVITY“ (citlivost)).

## Ruční nastavení stanic

☛ Pro aktivaci ručního nastavení stanice jednou stiskněte otočný regulátor 7.

Na displeji se krátce zobrazí „SEARCH MANUAL“ (ruční hledání).

☛ Pro postupnou změnu frekvence **otáčejte otočným regulátorem 7.**

### Upozornění:

Ruční nastavení stanice je automaticky opuštěno asi 15 sekund po poslední změně frekvence a otáčením otočného regulátoru 7 je poté spuštěno vyhledávání stanice.

### Uložení stanice, resp. vyvolání uložené stanice

- ☛ Zvolte požadovanou úroveň předvolby. Resp. naladte požadovanou stanici.
- ☛ Pro uložení aktuální stanice pod příslušné tlačítko předvolby držte asi 2 sekundy stisknuté tlačítko předvolby 1 - 5.

- resp. -

- ☛ Pro vyvolání uložené stanice krátce stiskněte tlačítko předvolby 1 - 5.

### Přepnutí na režim CD/MP3/WMA/iPod

Stiskněte tlačítko SRC @ tolikrát, dokud se nezobrazí požadovaný audiozdroj:

- „CD“: Vložené CD.
- „SD(HC)“: Vložená paměťová karta
- „USB FRONT“ resp. „USB REAR“: Vpředu, resp. zezadu připojené médium USB.
- „IPOD FRONT / IPHONE FRONT“ resp.
- „IPOD REAR / IPHONE REAR“: iPod/iPhone připojený k přední nebo zadní straně.
- „AUX“: Připojený externí audiozdroj.

#### Upozornění:

- Příslušný audiozdroj lze zvolit pouze tehdy, pokud je vložené odpovídající CD, resp. je připojený odpovídající přístroj.
- Pokud autorádio musí před přehráváním nejprve načíst data připojeného přístroje nebo datového média, zobrazuje se během této doby na displeji „READING“ (načítání). Doba načítání závisí na množství dat a konstrukci přístroje, resp. datového média. Pokud je přístroj vadný, datové médium poškozené nebo přenášená data nelze přehrát, zobrazí se na displeji odpovídající hlášení (např. „CD ERROR“ (chyba CD)).

### Vložení/vyjmutí CD

Vložení CD



**Nebezpečí zničení CD mechaniky!**

Tvarovaná CD, která nemají tvar kruhu (shape CD) a CD o průměru 8 cm (mini CD) se nesmí používat.

Na poškození CD mechaniky způsobené nevhodnými CD se záruka nevztahuje.

#### Upozornění:

Nebráňte automatickému vtažení CD a ani mu nepomáhejte.

- ☛ Vsuňte CD potištěnou stranou nahoru do otvoru pro vložení CD 5, dokud neucítíte odpor. CD bude automaticky vtaženo a jeho údaje budou zkontrolovány.

Poté začne přehrávání v režimu CD, resp. MP3.

#### Upozornění:

Pokud nelze vložené CD přehrát, zobrazí se krátce „CDERROR“ (chyba CD) a CD se asi po 2 sekundách automaticky vysune.

### Vyjmutí CD

#### Upozornění:

Nebráňte vysunování CD a ani mu nepomáhejte.

- ☛ Pro vysunutí vloženého CD stiskněte tlačítko 8 .

#### Upozornění:

- Vysunuté CD, které neodeberete, se asi po 10 sekundách automaticky zasune zpět.
- CD můžete také vysunout, když je autorádio vypnuté nebo když je aktivní jiný audiozdroj.

## Nabídka Bluetooth®

V nabídce Bluetooth® naleznete všechny funkce pro spárování, spojování a správu přístrojů Bluetooth®.

### Vyvolání nabídky Bluetooth®

- ☛ Pro otevření uživatelské nabídky krátce stiskněte tlačítko 2 MENU.
- ☛ Otáčejte otočným regulátorem 7 až je zvolena požadovaná položka nabídky „BLUETOOTH“.
- ☛ Pro otevření nabídky Bluetooth® stiskněte otočný regulátor 7.
- ☛ Otáčejte otočným regulátorem 7, až je zvolena požadovaná položka nabídky.
- ☛ Proveďte nastavení (viz následující oddíly).
- ☛ Pro opuštění nabídky krátce stiskněte tlačítko 2 MENU.

#### Upozornění:

- Nabídka Bluetooth® bude asi 30 sekund po posledním stisknutí tlačítka opuštěna a vrátíte se zpět na displej aktuálního audiozdroje.
- Pro přechod v nabídce na příslušnou vyšší úroveň nabídky otočte otočným regulátorem 7, až je zvolena možnost „<<<“, a stiskněte otočný regulátor 7.
- Když probíhá proces spojení Bluetooth® (např. obnovování spojení s naposledy připojeným přístrojem), jsou funkce nabídky Bluetooth® zablokované. Pokud se během této doby pokusíte otevřít nabídku Bluetooth®, na displeji se zobrazí „LINK BUSY“ (spojení obsazeno). Chcete-li přerušit proces spojení Bluetooth® a otevřít nabídku Bluetooth®, stiskněte tlačítko .

## Spárování a připojení přístroje

#### Upozornění:

S tímto autorádiem můžete spárovat až 5 přístrojů Bluetooth®. Předtím, než budete moci připojit šestý přístroj, musíte odpojit jeden z pěti připojených přístrojů (viz kapitola „Další funkce v nabídce Bluetooth®“, oddíl „Správa spárovaných přístrojů“).

Pokud se pokusíte připojit šestý přístroj Bluetooth®, zobrazí se „PHONE LIST FULL - PLEASE DELETE ENTRIES FROM LIST“ (seznam telefonů je plný - smažte položky ze seznamu).

## Spárování a připojení mobilního telefonu

#### Upozornění:

Je-li aktuálně připojen mobilní telefon, bude toto připojení automaticky přerušeno, pokud spárujete a připojíte další mobilní telefon.

- ☛ V nabídce Bluetooth® zvolte položku nabídky „PAIRING“ (přihlášení).
- ☛ Pro otevření nabídky stiskněte otočný regulátor 7. Je zvolena položka nabídky „MOBILE PHONE“ (mobilní telefon).
- ☛ Pro spárování mobilního telefonu stiskněte otočný regulátor 7.

Na displeji se střídavě zobrazuje „ENTER PIN“ (zadejte PIN) a aktuálně uložený PIN (standardně „1234“). Navíc bliká symbol Bluetooth® . Autorádio může být nyní po dobu asi 2 minut rozpoznáno mobilním telefonem Bluetooth® a spojeno s ním.

- ☛ Vyhledejte na svém mobilním telefonu autorádio (název Bluetooth®: „BP 440 BT“) a vytvořte spojení. V případě potřeby zadejte PIN zobrazovaný na autorádiu. Na displeji se zobrazí „PAIRED“ (přihlášeno) a pak „CONNECTED“ (spojeno), jakmile budou autorádio a mobilní telefon spárovány a spojeny.

#### Upozornění:

Pokud nelze vytvořit spojení, zobrazí se krátce „CONNECT FAILED“ (spojení selhalo).

## Spárování a připojení přístroje Bluetooth® streaming

#### Upozornění:

Je-li aktuálně připojen přístroj s funkcí Streaming, bude toto spojení automaticky přerušeno, pokud spárujete a spojíte další přístroj s funkcí Streaming.

- ☛ V nabídce Bluetooth® zvolte položku nabídky „PAIRING“ (přihlášení).
- ☛ Pro otevření nabídky stiskněte otočný regulátor 7. Je zvolena položka nabídky „MOBILE PHONE“ (mobilní telefon).
- ☛ Pro výběr položky nabídky „STREAMING“ otočte otočný regulátor 7.
- ☛ Pro spárování přístroje s funkcí Streaming stiskněte otočný regulátor 7.

Na displeji se zobrazí aktuálně uložený PIN (standardně „1234“). V případě potřeby zadejte PIN přístroje s funkcí Streaming:

- Pro volbu číslice otáčejte u každého místa otočným regulátorem 7.
- Pro přechod na další místo stiskněte otočný regulátor 7.

### Upozornění:

Všechny přístroje s funkcí Streaming nevyžadují zadání PIN. U některých přístrojů s funkcí Streaming musíte místo toho zadat PIN autorádia. U těchto přístrojů pouze stiskněte otočný regulátor 7 tolikrát, až se dostanete za poslední místo, a tak potvrdíte aktuální PIN. Tento PIN pak zadejte do přístroje s funkcí Streaming. Na displeji se střídavě zobrazuje „ENTER PIN“ (zadejte PIN) a aktuálně uložený PIN (standardně „1234“). Navíc bliká symbol Bluetooth® . Autorádio může být nyní po dobu asi 2 minut rozpoznáno přístrojem s funkcí Streaming a spojeno s ním.

- Vyhledejte svým přístrojem s funkcí Streaming autorádio (název Bluetooth®: „BP 440 BT“) a vytvořte spojení. V případě potřeby zadejte PIN zobrazovaný na autorádiu.

Jakmile je autorádio s přístrojem s funkcí Streaming spárováno a spojeno, zobrazí se na displeji, resp. „PAIRED“ (přihlášeno) a poté „CONNECTED“ (SPOJENO).

### Upozornění:

- Pokud nelze vytvořit spojení, zobrazí se krátce „CONNECT FAILED“ (spojení selhalo).
- Když je přístroj Bluetooth® připojen k autorádiu, na displeji se zobrazí symbol Bluetooth® .
- Po zapnutí se autorádio pokusí znovu automaticky spojit s naposledy připojeným přístrojem. Pokud se pokus o spojení nezdaří, na displeji se krátce objeví „NO DEVICE“ (žádný přístroj). Pokuste se znovu navázat spojení z přístroje Bluetooth®.



## Funkce telefonu

Přijetí/odmítnutí příchozího hovoru

Při příchozím hovoru se na displeji zobrazuje střídavě „INCOMING CALL“ (příchozí hovor) a číslo volajícího. Aktuální audiozdroj se ztlumí a z reproduktorů autorádia zní vyzváněcí tón.

### Upozornění:

Pokud je číslo volajícího skryté, zobrazí se místo čísla „PRIVATE NUMBER“ (neznámé číslo). Pokud je číslo volajícího uložené se jménem, zobrazí se jméno kontaktu a číslo (viz oddíl „Uložení telefonního čísla do autorádia“ v této kapitole).

- Pro přijetí hovoru stiskněte tlačítko . Na displeji se zobrazí „CALL“ (hovor) a délka hovoru.
- Pro odmítnutí hovoru, resp. ukončení probíhajícího hovoru stiskněte tlačítko . Na displeji se zobrazí „CALL END“ (ukončení hovoru).

### Upozornění:

- Během hovoru můžete regulátorem hlasitosti 4 měnit hlasitost nebo krátkým stisknutím tlačítka zapnuto/vypnuto 3 mikrofon a reproduktory ztlumit.
- V uživatelské nabídce můžete nastavit minimální hlasitost pro telefonní hovor (viz kapitola „Uživatelská nastavení v nabídce „VOLUME“ (hlasitost), položka nabídky „HANDSFREE VOL“ (hands-free telefonování)).
- Tlačítkem  můžete pro přehrávání hovoru přepínat mezi reproduktory autorádia a mobilního telefonu.
- Když během probíhajícího hovoru obdržíte další volání, nelze druhé volání přijmout pomocí autorádia.
- Pokud je autorádio při zapnutém zapalování vypnuto, v případě příchozího volání se automaticky zapne. Hovor tak můžete provádět pomocí zařízení handsfree. Po ukončení hovoru se autorádio opět automaticky vypne.

## Volání

- V nabídce Bluetooth® zvolte položku nabídky „DIAL NEWNUMBER“ (volba nového čísla).
- Pro otevření nabídky vkládání stiskněte otočný regulátor 7.



**Nyní můžete zadat až 20místné telefonní číslo:**

- Pro volbu číslice otáčejte u každého místa otočným regulátorem 7.
- Pro přechod na další místo stiskněte otočný regulátor 7.

**Upozornění:**

Pro přechod k předchozímu místu v nabídce vkládání otočte otočným regulátorem 7, až je zvolena možnost „<“, a stiskněte otočný regulátor 7.

- Pro volání zadaného čísla stiskněte tlačítko .

Na displeji se střídavě zobrazuje „CALLING“ (volání) a zvolené číslo.

Jakmile volaný hovor přijme, na displeji se zobrazuje „CALL“ (hovor) a doba hovoru. Při ukončení hovoru se krátce zobrazí „CALL END“ (konec hovoru).

**Volání na kontakt v telefonním seznamu:**

Tato funkce je dostupná jen tehdy, pokud by telefonní seznam připojeného mobilního telefonu přenesen do autorádia (viz kapitola „Funkce telefonního seznamu“).

- V nabídce Bluetooth® zvolte položku nabídky „PHONEBOOK“ (telefonní seznam).
- Pro otevření telefonního seznamu stiskněte otočný regulátor 7.

Na displeji se zobrazí první kontakt v telefonním seznamu.

**Upozornění:**

Pokud telefonní seznam ještě nebyl přenesen, na displeji se krátce zobrazí „PHONEBOOK NOT AVAILABLE“ (telefonní seznam není dostupný).

- nebo -

- V nabídce Bluetooth® zvolte položku nabídky „PBSEARCH“ (vyhledávání v telefonním seznamu).
- Pro otevření nabídky zadání stiskněte otočný regulátor 7.
- Otáčením otočným regulátorem 7 zvolte počáteční písmeno hledaného kontaktu.
- Pro potvrzení volby stiskněte otočný regulátor 7.

Na displeji se zobrazí první kontakt telefonního seznamu, který začíná zvoleným písmenem.

**Upozornění:**

Pokud se v telefonním seznamu nenachází žádný kontakt se zvoleným počátečním písmenem, na displeji se krátce zobrazí „NOT FOUND“ (nenalezeno).

- Pro volbu dalšího kontaktu otočte otočným regulátorem 7.
- Pro volání čísla stiskněte otočný regulátor 7 nebo tlačítko .

Na displeji se střídavě zobrazuje „CALLING“ (volání) a zvolené číslo.

**Upozornění:**

Na kontakt v telefonním seznamu můžete volat i přes rychlou volbu (viz oddíl „Rychlá volba kontaktů v telefonním seznamu“ v této kapitole).

**Volání hlasovým vytáčením (Voice Dial)****Upozornění:**

Tato funkce je dostupná jen tehdy, pokud připojený mobilní telefon podporuje hlasové vytáčení.

- V nabídce Bluetooth® zvolte položku nabídky „VOICEDIAL“ (hlasové vytáčení).
- Pro aktivaci ovládání hlasem stiskněte otočný regulátor 7 nebo tlačítko .

Autorádio se ztiší a na displeji se zobrazí „SPEAK NOW“ (nyní hovořte).

- Vyslovte jméno požadovaného účastníka hovoru.

**Upozornění:**

- Pokud při aktivaci ovládání hlasem není navázáno spojení Bluetooth®, krátce se zobrazí „VOICE DIAL failed - no bt connection“ (hlasové vytáčení selhalo – spojení BT nedostupné).
- Pokud nebude rozpoznáno vyslovené jméno nebo už vypršel čas pro ovládání hlasem, krátce se zobrazí „DIAL FAILED“ (volání selhalo).
- Stisknutím tlačítka  můžete ovládání hlasem přerušit.
- Dbejte na to, že trvání ovládání hlasem je omezeno a závisí na konkrétním mobilním telefonu.
- Ovládání hlasem můžete aktivovat i přes rychlou volbu (viz oddíl „Rychlá volba pro hlasové vytáčení“ v této kapitole).

## Uložení telefonního čísla do autorádia

Telefonní čísla můžete do autorádia uložit a můžete na ně volat pomocí rychlé volby (viz následující oddíl).

Pro aktuálně připojený telefon se uloží jedno telefonní číslo a bude dostupné jen pro tento telefon. Autorádio může pro každý z pěti spárovaných přístrojů uložit až pět čísel.

- Zadejte telefonní číslo tak, jak je popsáno v oddílu „Volání“.
- Pouze pro uložení čísla držte cca 2 sekundy stisknuté tlačítko předvolby 1-5.

- nebo -

- Pro zadání názvu kontaktu stiskněte otočný regulátor 7 asi na 2 sekundy.

Nyní můžete zadat až 15místné jméno:

- Pro volbu znaku otáčejte u každého místa otočným regulátorem 7.
- Pro přechod na další místo stiskněte otočný regulátor 7.

### Upozornění:

Pro přechod k předchozímu místu v nabídce vkládání otočte otočným regulátorem 7 až je zvolena možnost „<“, a stiskněte otočný regulátor 7.

- Pro uložení čísla a jména držte cca 2 sekundy stisknuté tlačítko předvolby 1-5.

Na displeji se krátce zobrazí „NUMBER SAVED“ (číslo uloženo). Pak se vraťte do nabídky Bluetooth®, položka nabídky „DIAL NEW NUMBER“ (volba nového čísla).

### Upozornění:

- Číslo, které bylo pod tlačítkem předvolby uloženo dříve, bude nahrazeno.
- Bude-li telefon odpojen, čísla uložená pro tento telefon budou automaticky vymazána.



Rychlá volba pro libovolného telefonní číslo nebo pro naposledy volané či uložené číslo Pomocí rychlé volby můžete volat, aniž byste museli zvolit odpovídající funkci nejprve v nabídce Bluetooth®.

- Pro volání na posledně zvolené číslo, stiskněte tlačítko .

Na displeji se zobrazí naposledy zvolené číslo.

### Upozornění:

Pokud aktuálně není spojený žádný mobilní telefon, otevře se nabídka Bluetooth®. Je zvolena položka nabídky „PAIRING“ (přihlášení).



- Pro volání čísla stiskněte tlačítko . Na displeji se střídavě zobrazuje „CALLING“ (volání) a zvolené číslo.
- Pro volání uloženého čísla, stiskněte tlačítko .
- Pro vyvolání zde uloženého čísla stiskněte tlačítko předvolby 1 - 5.

### Upozornění:

Není-li pod zvoleným tlačítkem předvolby uloženo žádné číslo, zobrazí se krátce „NO NUMBER“ (žádné číslo).

- Pro volání čísla stiskněte tlačítko . Na displeji se střídavě zobrazuje „CALLING“ (volání) a zvolené číslo.

PRO volání libovolného čísla,

- stiskněte tlačítko .
  - Pro otevření nabídky vkládání a pro zadání čísla stiskněte otočný regulátor 7 (telefonní číslo zadávejte tak, jak je popsáno v oddílu „Volání“).
- Pro volání čísla stiskněte tlačítko .

Na displeji se střídavě zobrazuje „CALLING“ (volání) a zvolené číslo.

Rychlá volba kontaktů v telefonním seznamu

### Upozornění:

Tato funkce je dostupná jen tehdy,

- pokud byl telefonní seznam připojeného mobilního telefonu přenesen do autorádia (viz kapitola „Funkce telefonního seznamu“).
- pokud je nastavena rychlá volba kontaktů v telefonním seznamu (viz kapitola „Další funkce v nabídce Bluetooth®“) oddíl „Nastavení funkčního tlačítka pro rychlou volbu“).

PRO Volbu volání kontaktu z telefonního seznamu pomocí rychlé volby,

- stiskněte tlačítko  asi na 2 sekundy.

Na displeji se zobrazí první kontakt v telefonním seznamu nebo funkce vyhledávání kontaktů v telefonním seznamu. Resp. zvolte jiný kontakt, jak je popsáno v oddílu „Volání na kontakt v telefonním seznamu“.

➡ Pro volání čísla stiskněte tlačítko . Na displeji se střídavě zobrazuje „CALLING“ (volání) a zvolené číslo.

Rychlá volba pro hlasové vytáčení (Voice Dial)

### Upozornění:

Tato funkce je dostupná jen tehdy

- pokud připojený mobilní telefon podporuje hlasové vytáčení.
- pokud je nastavena rychlá volba pro hlasové vytáčení (viz kapitola „Další funkce v nabídce Bluetooth“, oddíl „Nastavení funkčního tlačítka pro rychlou volbu“).

PRO aktivaci rychlé volby ovládání hlasem,

➡ stiskněte tlačítko  asi na 2 sekundy.

Autorádio se ztiší a na displeji se zobrazí „SPEAK NOW“ (nyní hovořte).

➡ Vyslovte jméno požadovaného účastníka hovoru.

## Mikrofon

Mikrofon (oznamovací mikrofon, bez handsfree mikrofonu)

Připojte mikrofon ke konektoru MIC a stiskněte tlačítko MIC pro vstup do režimu MIC.

Chcete-li změnit hlasitost mikrofonu, stiskněte na 2 sekundy tlačítko MIC a upravte hlasitost pomocí pravého otočného ovladače.

Žádné zvukové a / nebo interferenční zvuky:

- Zkontrolujte, zda je mikrofon správně připojen a zapnutý
- Zkontrolujte všechna připojení
- Použijte jiný mikrofon

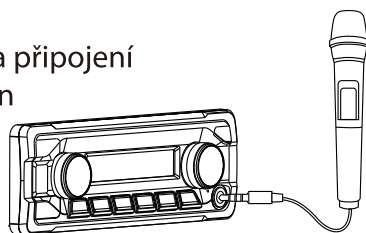

## Externí audiozdroje Přední zdírka AUX-IN



**Nebezpečí!**  
Zvýšené nebezpečí poranění konektorem.

V případě nehody může dopředu vyčnívající konektor v přední zásuvce AUX-IN spolujezdce poranit. Při používání rovných konektorů nebo adaptérů hrozí zvýšené riziko poranění. Z tohoto důvodu doporučujeme používat zalomené konektory JACK. Jakmile je do přední zdírky

AUX-IN připojený externí audiozdroj, např. MP3 přehrávač, lze ho zvolit tlačítkem SRC @. Na displeji se pak zobrazí „AUX“.

## Nastavení v nabídce „VOLUME“

### ON VOLUME (HLASITOST PŘI ZAPNUTÍ)

Nastavení hlasitosti při zapnutí. Nastavení: ON VOLUME (hlasitost při zapnutí; 1 - 50) nebo LAST VOLUME (poslední hlasitost; hlasitost nastavená naposledy před vypnutím autorádia).



**Nebezpečí!**

Velká hlasitost

Hlasitost při zapnutí může být nečekaně vysoká, je-li zvoleno nastavení LAST VOLUME (poslední hlasitost) a při posledním vypnutí rádia byla nastavena velká hlasitost.

**Vždy nastavujte přiměřenou hlasitost.**

➡ Pro otevření nabídky stiskněte otočný regulátor 7.

➡ Pro přechod mezi položkami nabídky „LAST VOLUME“ (poslední hlasitost) a „ONVOLUME“ (hlasitost při zapnutí) otáčejte otočným regulátorem 7.

### Při výběru „LAST VOLUME“:

➡ Pro potvrzení nastavení stiskněte dvakrát otočný regulátor 7.

### Při výběru „ON VOLUME“:

➡ Pro změnu nastavení stiskněte otočný regulátor 7.

➡ Pro nastavení hlasitosti otáčejte otočným regulátorem 7.

➡ Pro potvrzení nastavení stiskněte otočný regulátor 7.

TRAFFIC VOL (hlasitost dopravních informací) (jen oblast příjmu EUROPE (Evropa)) Nastavení minimální hlasitosti pro dopravní zpravodajství. Nastavení: 1 - 50.

➡ Pro změnu nastavení stiskněte otočný regulátor 7.

➡ Pro nastavení hlasitosti otáčejte otočným regulátorem 7.

➡ Pro potvrzení nastavení stiskněte otočný regulátor 7.

## HANDSFREE VOL (HANDS-FREE TELEFONOVÁNÍ)

Nastavte minimální hlasitost telefonních hovorů. Nastavení: 1 - 50.

- ☞ Pro změnu nastavení stiskněte otočný regulátor 7.
- ☞ Pro nastavení hlasitosti otáčejte otočným regulátorem 7.
- ☞ Pro potvrzení nastavení stiskněte otočný regulátor 7.

### Upozornění:

Během telefonního hovoru můžete měnit hlasitost přímo regulátorem hlasitosti 4.

### BEEP [tón tlačítka]

Zapnutí nebo vypnutí potvrzovacího tónu.  
Nastavení: ON (zap), OFF (vyp).

### Upozornění:

Při ukládání rádiových stanic zazní potvrzovací tón i v případě, že je zvoleno nastavení OFF (vyp).

- Pro změnu nastavení stiskněte otočný regulátor 7.
- Pro přechod mezi nastaveními otáčejte otočným regulátorem 7.
- Pro potvrzení nastavení stiskněte otočný regulátor 7.

## Užitečné informace

### Záruka

Záruční podmínky jsou uvedené na internetové adrese [www.blaupunkt.com](http://www.blaupunkt.com).

### Servis

Pokud budete někdy potřebovat využít servis, informace o servisních partnerech ve vašem státě naleznete na adrese [www.blaupunkt.com](http://www.blaupunkt.com).

Podrobné informace ohledně funkce zařízení obsah ujenávod k obsluze dostupný na adrese [www.blaupunkt.com](http://www.blaupunkt.com)

## Technické údaje

### Napájecí napětí

Provozní napětí: 10,5 - 14,4 V

### Odběr proudu

při provozu: < 10 A

10 sekund po vypnutí: < 3.5mA Amplifier

Zesilovač: 4 x 24 W sinus při 14.4 V 4 O.

4 X 50 W max. výkon

### Tuner

Vlnové rozsahy Evropa/Asie/Thajsko:

FM (VKV): 87,5 - 108 MHz

AM (SV): 531 - 1602 kHz

LW (jen pro Evropu): 153 - 279 kHz

### Vlnové rozsahy v US:

FM (VKV): 87,7 - 107.9 MHz

AM (SV): 530 - 1710kHz

### Vlnové rozsahy Jižní Amerika:

FM(VKV): 87,5 - 107.9 MHz

AM (SV): 530 - 1710kHz

FM přenosový rozsah: 30 – 15 000 Hz CD

Přenosový rozsah: 20 – 20 000 Hz

### Pre-amp out

4 kanály: 4 V

### Vstupní citlivost

Přední AUX-IN: 300 mV / 10 kΩ

### Rozměry a hmotnost

Š X V X H: 178 X 50 X 160 mm

Hmotnost: ca 1.55 kg

## Návod k montáži



### Bezpečnostní pokyny

Během montáže a připojení dodržujte prosím následující bezpečnostní pokyny:

- Odpojte záporný pól akumulátoru! Přitom dodržujte bezpečnostní pokyny výrobce vozidla.
- Při vrtání otvorů dbejte na to, abyste nepoškodili žádné díly vozidla.
- Průřez kabelu plus a minus pólu musí být minimálně 1.5 mm<sup>2</sup>.
- Konektory od vozidla nepřipojujte k rádiu! Adaptérový kabel potřebný pro vaše vozidlo obdržíte ve specializované prodejně BLAUPUNKT.
- V závislosti na konstrukci se může postup u vašeho vozidla od zde popsaného postupu lišit. Za škody způsobené montáží nebo připojením nepřebíráme žádné ručení. Pokud zde uvedené pokyny pro montáž neodpovídají vašemu vozidlu, obraťte se na specializovaného prodejce Blaupunkt, výrobce vozidla nebo naši horkou linku.

Pokud se informace, které jsou zde uvedené, nevztahují na vaše specifické potřeby montáže, kontaktujte prosím vašeho prodejce Blaupunkt, výrobce vašeho vozidla nebo naši telefonickou horkou linku.

Při montáži zesilovače, předtím než budou konektory zapojeny do zdírek Line-out, musí být nejprve bezpodmínečně připojeny kostry přístrojů. Kostry jiných přístrojů nesmí být připojeny na kostru autorádia (kryt přístroje).

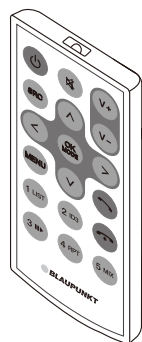
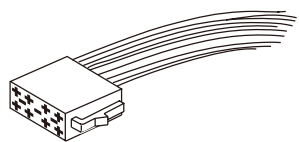
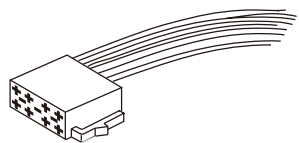
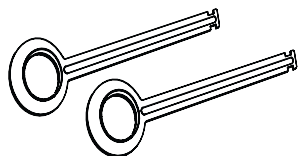
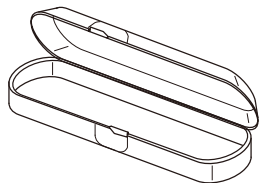
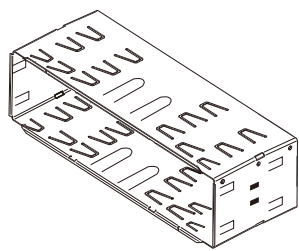

**Jako zvláštní příslušenství můžete obdržet**

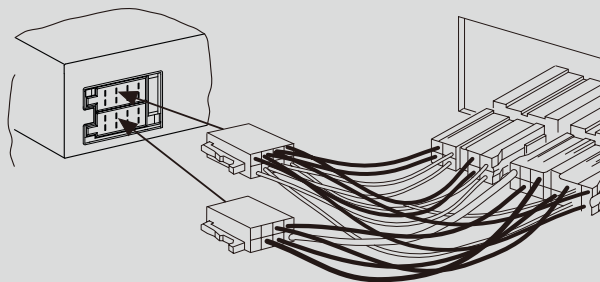

7 607 621 ...

**Montážní soupravy**

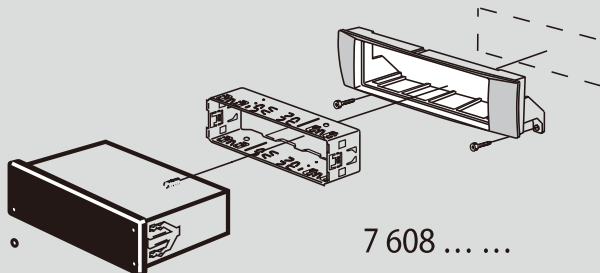

7 608 ... ..

1.

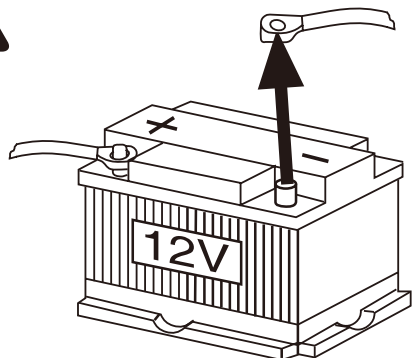

2.

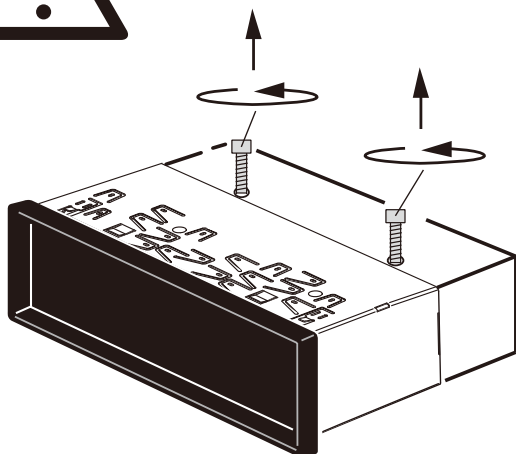

3.

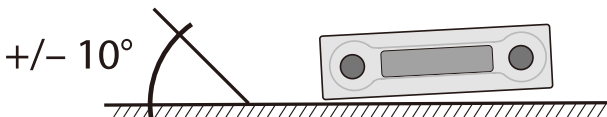
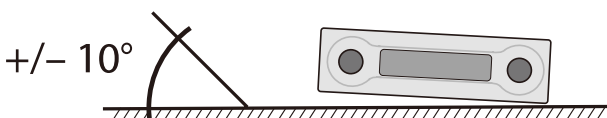
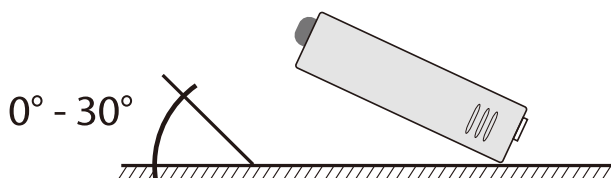

4.

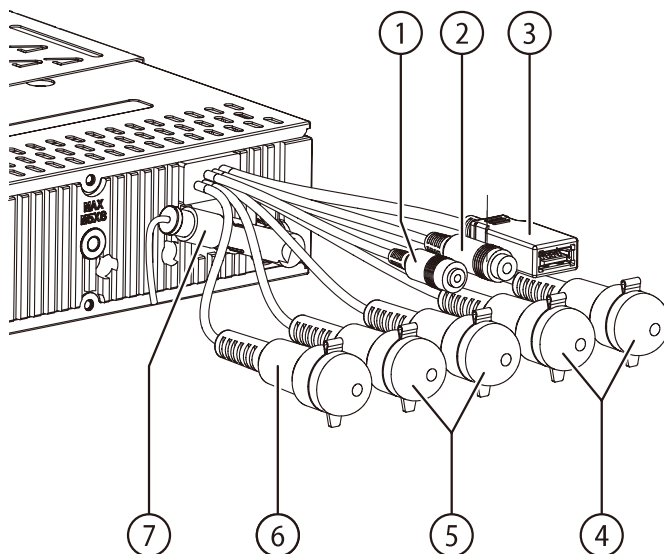

- 1 Microphone in (mikrofon vstup)
- 2 Steering wheel remote control (dálkové ovládání na volantu)
- 3 Rear USB (zadní USB)
- 4 Preamp Out (Přední předzesilovač)
- 5 Preamp Out (Zadní předzesilovač)
- 6 Sub Out (Výstup pro Subwoofer)
- 7 Radio antenna (Anténa rádia)

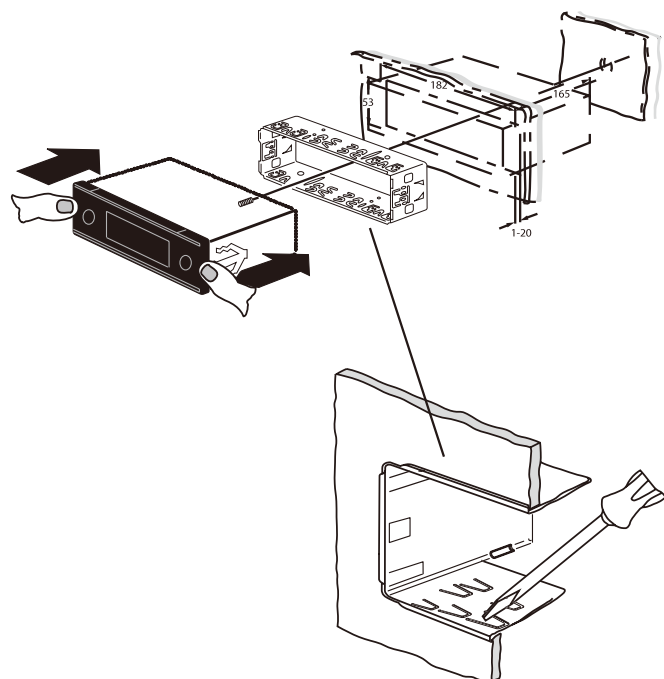

5.





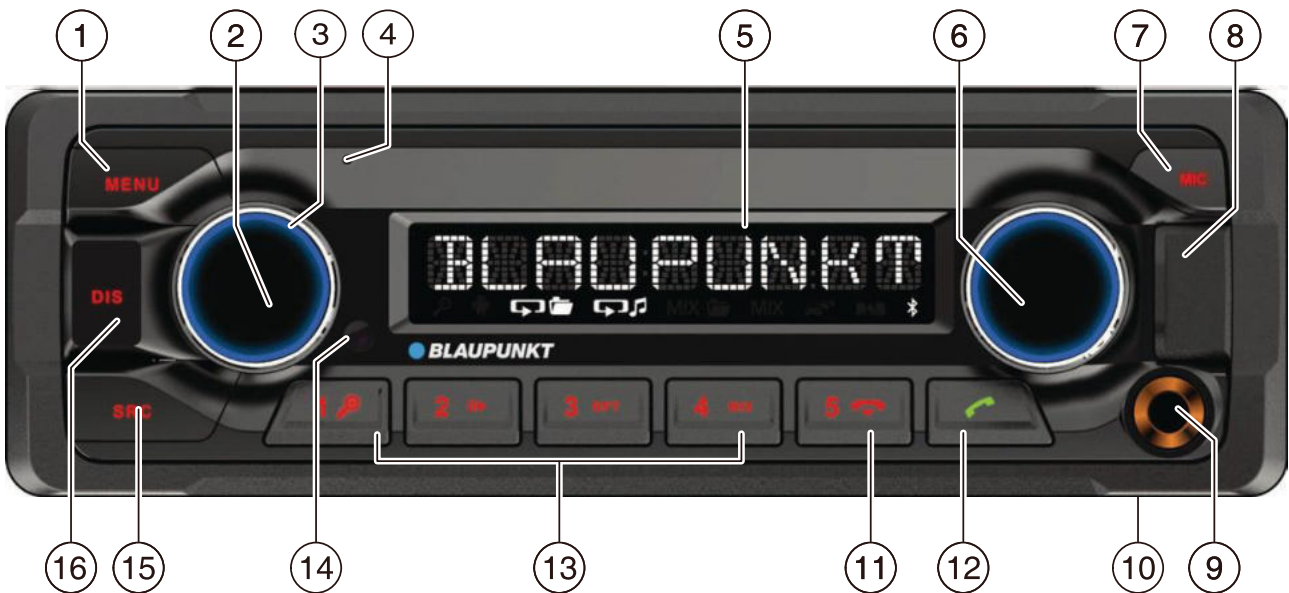



- |   |  |
|---|--|
| <p>1 Touche <b>MENU</b><br/> <u>Pression brève</u> : Appel/fermeture du menu<br/> <u>Pression longue</u> : Démarrage de la fonction de balayage (Scan)</p> <p>2 Touche <b>F</b><br/> <u>Pression brève</u> : Mise en marche de l'autoradio<br/> <u>En fonctionnement</u> : Coupure du son de l'autoradio (Mute) <u>Pression prolongée</u> : Arrêt de l'autoradio</p> <p>3 Bouton de réglage du volume</p> <p>4 Fente d'insertion du CD</p> <p>5 Affichage</p> <p>6 Sélecteur rotatif<br/> <u>Dans le menu</u> : Changement de niveau de menu, sélection de l'option de menu, modification du réglage <u>Mode radio</u> : Réglage de la fréquence, lancement d'une recherche de station/PTY <u>Mode CD/MP3/WMA/iPod</u> : Sélection du titre, avance /retour rapide <u>Mode « Parcourir » en mode MP3/WMA/iPod</u> : Sélection de la catégorie ID3 (uniquement iPod), du dossier et du titre</p> <p>7  touche (Eject)<br/> Éjection d'un CD</p> <p>8 Prise USB frontale</p> <p>9 Prise AUX-IN frontale</p> <p>10 Microphone</p> | <p>11  Finir<br/> refuser un appel</p> <p>12  touche<br/> <u>Pression brève</u> : Accepter un appel, sélection rapide <u>Pression prolongée</u> : Ouverture du répertoire téléphonique du téléphone portable ou activation de la commande vocale</p> <p>13 Bloc de touches <b>1 - 5</b></p> <p>14 Récepteur infrarouge</p> <p>15 Touche <b>SRC</b><br/> Sélection du niveau de mémoire ou de la source audio</p> <p>16 Touche <b>DIS</b><br/> <u>Pression brève</u> : commutation de la luminosité de l'écran<br/> <u>Pression prolongée</u> : Commutation de la luminosité de l'écran</p> |
|---|--|

### Consignes de sécurité

L'autoradio a été fabriqué en fonction de l'état actuel des connaissances techniques et selon les règles techniques de sécurité reconnues. Vous prenez cependant des risques si vous ne suivez pas les consignes de sécurité qui se trouvent dans cette notice. Cette notice contient des informations importantes pour un montage et une utilisation simples et sûrs de l'autoradio

- Lisez cette notice avec soin et intégralement avant d'utiliser l'autoradio.
- Conservez cette notice de façon à ce qu'elle soit accessible à tout moment à tous les utilisateurs.
- Remettez toujours l'autoradio à un tiers avec cette notice.

De plus, suivez les instructions des équipements utilisés en lien avec cet autoradio.

### Symboles utilisés

Les symboles suivants sont utilisés dans cette notice:



#### DANGER!

Avertissement d'un risque de blessure



#### ATTENTION

Avertissement de la possibilité d'endommagement du lecteur CD



#### DANGER!

Avertissement du risque de volume élevé



Le marquage CE confirme le respect des réglementations de l'UE.

☞ Identifie une suite d'étapes

- Identifie une liste

### Sécurité routière

Tenez compte des remarques suivantes relatives à

- **Utilisez l'appareil de manière à pouvoir toujours conduire votre véhicule en toute sécurité.** En cas de doute, arrêtez-vous dans un endroit approprié et manipulez l'appareil alors que le véhicule est immobilisé.
- **Retirez la face avant ou remettez-la en**

**place uniquement lorsque le véhicule est à l'arrêt.**

- **Régalez toujours un volume sonore modéré** de manière à protéger votre ouïe et à pouvoir entendre les signaux d'alerte (p. ex. de la police). Pendant les périodes de désactivation du son (p. ex. lors des changements de source audio), le changement du son ne s'entend pas. N'augmentez pas le volume sonore pendant la coupure momentanée du son.

### Consignes générales de sécurité

Tenez compte des remarques suivantes pour ne pas vous exposer à un risque de blessure :

- **Ne pas modifier ou ouvrir l'appareil. N'ouvrez pas l'appareil**, ne le modifiez pas. L'appareil comporte un laser de classe 1 qui est susceptible de blesser vos yeux.
- **N'augmentez pas le volume sonore pendant la coupure momentanée du son**, p. ex. lors d'un changement de source audio. La modification du volume sonore n'est pas audible pendant la coupure du son.

### Utilisation conforme

Cet autoradio est prévu pour le montage et le fonctionnement dans un véhicule disposant d'une tension de bord de 12 V et il doit être monté dans une baie DIN. Tenez compte des limites de puissance indiquées dans les caractéristiques techniques. Confiez les réparations, et au besoin le montage, à un spécialiste.

### Instructions d'installation

Vous n'êtes autorisé à monter l'autoradio que si vous possédez une expérience dans le montage d'autoradios et disposez de bonnes connaissances en électricité automobile. Tenez compte pour cela de la notice de montage qui se trouve à la fin de cette notice d'utilisation.

### Disponibilité des accessoires, caractéristiques et fonctions:

Ce manuel concerne différents modèles. Certaines fonctions, telles que les boutons, les connecteurs (par exemple, AUX-IN ou MIC-IN), les plages de fréquences de la radio (par exemple, le tuner DAB+) ou les possibilités de lecture multimédia (par exemple, le chargeur de CD) dépendent du modèle et peuvent ne pas être disponibles sur votre modèle.

## Déclaration de conformité

Blaupunkt Competence Center Car Multimedia - EVO-SALES GmbH déclare par la présente que l'appareil est conforme aux exigences essentielles et aux autres dispositions pertinentes de la directive 2014/53 / UE. La déclaration de conformité est disponible sur internet à l'adresse [www.blaupunkt.com](http://www.blaupunkt.com)

## Instructions de nettoyage

Les solvants, les agents de nettoyage et abrasifs ainsi que les aérosols pour l'intérieur du véhicule et les produits d'entretien des plastiques peuvent contenir des substances susceptibles d'endommager la surface de l'appareil.

- Pour nettoyer l'autoradio, utilisez uniquement un chiffon sec ou légèrement humide.
- Nettoyez au besoin les contacts de la face avant avec un chiffon doux imbibé d'alcool de nettoyage.

## Instructions pour l'élimination

Ne pas jeter votre ancien appareil dans les déchets ménagers ! Utilisez les systèmes mis à votre disposition pour le retour ou la collecte des anciens appareils en vue de leur élimination.

## Fournitures

Les fournitures comprennent :

- 1 Autoradio
- 1 Notice d'utilisation et de montage
- 1 Étui pour la face avant
- 1 Cadre de montage
- 1 Adaptateur de raccordement d'antenne
- 2 Outils de démontage
- 1 Vis de montage
- 1 télécommande portable (pile comprise)
- 1 Câble de raccordement de la chambre A
- 1 Câble de raccordement de la chambre B

## Accessoires spéciaux (non fournis)

Utilisez uniquement les accessoires spéciaux agréés par Blaupunkt. Renseignez-vous auprès de votre revendeur Blaupunkt ou sur Internet à l'adresse [www.blaupunkt.com](http://www.blaupunkt.com)

## Mise en service

### Attention

#### Vis de sécurité de transport

Avant la mise en service de l'autoradio, assurez-vous que les vis de blocage pour le transport ont été enlevées (voir chapitre « Notice de montage »).

#### Mise en place et retrait de la face avant

Votre autoradio est équipé d'une face avant détachable (Release-Panel) qui le protège contre le vol. Lors de la livraison, la face avant se trouve dans un étui. À la livraison, la face avant est dans l'étui fourni. Pour mettre en marche l'autoradio après le montage, vous devez d'abord fixer la face avant (voir la section « Fixation de la face avant » dans ce chapitre). Prenez toujours la face avant avec vous chaque fois que vous quittez le véhicule. Sans cette face avant, l'autoradio n'a aucune valeur pour le voleur.

### Attention

#### Risque d'endommagement de la face avant

Ne laissez pas tomber la face avant. Transportez la face avant de manière à ce qu'elle soit protégée des coups et que les contacts ne puissent pas être encrassés. N'exposez pas la face avant directement au rayonnement solaire ou à d'autres sources de chaleur.

**Remarques:**

- Cinq stations au maximum peuvent être mémorisées sur chaque niveau de mémoire.
- Vous pouvez activer ou désactiver la priorité dans le menu utilisateur (voir chapitre « Réglages utilisateur », section « Réglages dans le menu « TUNER » (Récepteur) », option de menu « TRAFFICINFO » (Informations routières). Les niveaux de mémoire désactivés sont sautés lors de la sélection de la source avec la touche SRC ? .

**Réglage des ensembles/des stations**

Avec le DAB, plusieurs stations qui diffusent sur la même fréquence sont combinées dans un « ensemble ».

**Sélectionner un ensemble**

VOUS pouvez directement sélectionner les ensembles que vous avez reçu au moins une fois (vous devez recevoir les ensembles pour que cela fonctionne).

- ➔ Appuyez brièvement sur le  $\nabla/\blacktriangle$  bouton 7 pour passer à la station suivante ou précédente.

La première station disponible de l'ensemble est diffusée.

**Remarque:**

Avec la fonction PTY activée, la station suivante avec le type actuel de programme est sélectionnée (voir la section « DAB-PTY » dans ce chapitre).

**Recherche d'ensembles**

Vous pouvez rechercher de nouveaux ensembles en utilisant la fonction recherche.

- ➔ Appuyez sur le  $\nabla/\blacktriangle$  bouton 7 pendant env. 2 secondes pour lancer la recherche d'un ensemble.

La fonction recherche s'arrête si un ensemble est reçu. La première station disponible de l'ensemble est diffusée.

**Sélectionner une station**

Après avoir réglé un ensemble, vous pouvez sélectionner une station de l'ensemble.

- ➔ Appuyez brièvement sur le  $\blacktriangleleft/\blacktriangleright$  bouton 7 pour passer à la station suivante ou précédente.

Dès qu'une station diffusant le type de programme

**Mode radio****RDS**

Dans la zone de réception « EUROPE », de nombreuses stations FM émettent, outre leur programme, un signal RDS (Radio Data System) qui propose les fonctions supplémentaires suivantes:

- Affichage du nom de la station sur l'écran.
- Reconnaissance des informations routières et autres messages d'information par l'autoradio et possibilité de retransmettre ceux-ci dans les autres modes de fonctionnement (par ex. dans le mode CD).
- Fréquence de remplacement : lorsque la fonction RDS est activée, l'autoradio se règle automatiquement sur la station que vous écoutez qui fournit le signal le plus puissant.
- Régional: À certains moments, certaines stations de radio divisent leur programme selon le contenu régional. Si la fonction REGIONAL est activée, l'autoradio modifie uniquement les fréquences alternatives sur lesquelles le même programme est diffusé.

Vous pouvez activer et désactiver les fonctions RDS et REGIONAL dans le menu utilisateur (voir chapitre « Réglages utilisateur », section « Réglages dans le menu « TUNER » (Récepteur) », options de menu « RDS AF » et « REGIONALE »).

**Remarque:**

Si vous réglez une autre zone de réception qu'« EUROPE », la fonction RDS est désactivée automatiquement. Le nom de la station continue d'être affiché sur l'écran. Si vous souhaitez écouter des stations radio RDS dans votre zone, activez la fonction RDS dans le menu utilisateur.

**Réglage des stations**

Vous avez plusieurs possibilités pour régler une station:

**Démarrage de la recherche des stations**

- ➔ Tournez le sélecteur rotatif 7 d'un cran vers la gauche ou vers la droite pour lancer la recherche des stations.

L'écran affiche brièvement « SEARCH AUTO » (Recherche automatique). L'autoradio se règle sur la station suivante qui peut être reçue.

## Remarques:

- Pour la réception de la zone « EUROPE »: dans la même bande de fréquence, uniquement les stations d'informations routières  sont mises en marche.
- Vous pouvez régler la sensibilité de la recherche (voir chapitre « Réglages utilisateur », section « Réglages dans le menu « TUNER » (Récepteur) », option de menu « SENSITIVITY » (Sensibilité)).

## Réglage manuel des stations

- Appuyez une fois sur le sélecteur rotatif 7, pour activer le réglage manuel d'une station.

L'écran affiche brièvement « SEARCH MANUAL » (Recherche manuelle).

- Tournez le sélecteur rotatif 7 pour modifier la fréquence pas à pas.

## Remarque:

La recherche manuelle d'une station est arrêtée automatiquement env. 15 secondes après la dernière modification de fréquence ; le fait de tourner le sélecteur rotatif 7 permet ensuite de lancer la recherche des stations.

## Mémorisation des stations ou appel des stations mémorisées

- Sélectionnez le niveau de mémoire souhaité.
- Réglez au besoin la station souhaitée.
- Appuyez sur la touche de présélection 1 - 5 > pendant env. 2 secondes pour affecter la station actuelle à la touche.  
- ou -

- Appuyez brièvement sur la touche de présélection 1 - 5 > pour appeler la station mémorisée.

## Sélection du mode CD/MP3/WMA/iPod

- Appuyez sur la touche SRC @ autant de fois que nécessaire pour obtenir l'affichage de la source audio souhaitée:
  - « CD » : CD introduit.
  - « SD(HC) » : carte mémoire introduite
  - « USB FRONT » ou « USB REAR » : Support de données USB raccordé à l'avant ou à l'arrière.
  - « IPOD FRONT / IPHONE FRONT » ou « IPOD REAR / IPHONE REAR » : iPod / iPhone raccordé en face avant ou à l'arrière de l'appareil.
  - « AUX » : Source audio externe raccordée.

## Remarques:

- La source audio en question peut être sélectionnée uniquement lorsqu'un CD approprié est introduit ou que l'appareil correspondant est raccordé.
- Dans le cas où l'autoradio doit lire les données de l'appareil ou du support de données raccordé avant de procéder à la reproduction, « READING » (Lecture en cours) est affiché pendant ce temps sur l'écran. La durée de lecture dépend de la capacité et du type de l'appareil ou du support de données. Dans le cas où l'appareil ou le support de données est défectueux ou que les données à transférer ne peuvent pas être reproduites, un message correspondant apparaît sur l'écran (par ex. « CD ERROR » (Erreur CD)).

## Introduction et retrait des CD

### Introduction des CD



**Risque de destruction du lecteur CD!**

Les CD de forme autre que circulaire (shape CD) et les CD de 8 cm de diamètre (mini CD) ne doivent pas être utilisés. Blaupunkt décline toute responsabilité en cas d'endommagement du lecteur CD suite à l'utilisation de CD inappropriés.

### Remarque:

L'introduction automatique du CD doit s'effectuer sans entrave et sans intervention de votre part.

- Introduisez le CD dans la fente d'insertion 5 du CD avec la face imprimée tournée vers le haut, jusqu'à ce que vous rencontriez une résistance.

Le CD est automatiquement inséré et les données qu'il contient sont contrôlées. La lecture dans le mode CD ou MP3 commence ensuite.

### Remarque:

Si le CD introduit ne peut pas être lu, « CD ERROR » (Erreur CD) apparaît brièvement sur l'écran et le CD est éjecté automatiquement au bout d'env. 2 secondes.

## Éjection d'un CD

### Remarque:

L'introduction automatique du CD doit s'effectuer sans entrave et sans intervention de votre part.

- Appuyez sur la  touche 8 pour éjecter un CD qui se trouve dans l'appareil.

#### Remarques:

- le CD éjecté n'est pas retiré, il est de nouveau introduit automatiquement dans le lecteur au bout de 10 secondes environ.
- Vous pouvez aussi retirer le CD lorsque l'autoradio est arrêté ou qu'une autre source audio est active.

## Menu Bluetooth®

Dans le menu Bluetooth®, vous trouvez toutes les fonctions concernant le couplage, la liaison et la gestion des appareils Bluetooth®.

### Appeler le menu Bluetooth®

- Appuyez brièvement sur la touche MENU 2 pour ouvrir le menu utilisateur.
- Tournez le sélecteur rotatif 7 jusqu'à ce que l'option de menu « BLUETOOTH » soit sélectionnée.
- Appuyez sur le sélecteur rotatif 7 pour ouvrir le menu Bluetooth®.
- Tournez le sélecteur rotatif 7 jusqu'à ce que l'option de menu souhaitée soit sélectionnée.
- Effectuez le réglage (voir sections suivantes).
- Appuyez brièvement sur la touche MENU 2 pour quitter le menu.

#### Remarques:

- Le menu Bluetooth® est quitté automatiquement env. 30 secondes après le dernier actionnement de touche et l'affichage de la source audio actuelle réapparaît sur l'écran.
- Pour retourner au niveau de menu supérieur, à l'intérieur du menu, tournez le sélecteur rotatif 7 jusqu'à sélection de l'option « <<<< » puis appuyez sur le sélecteur rotatif 7.
- Dans le cas où un processus Bluetooth® est en cours (p. ex. établissement de la liaison avec le dernier appareil connecté), les fonctions du menu Bluetooth® sont bloquées. Si vous essayez durant cette période d'ouvrir le menu Bluetooth®, « LINK BUSY » (Liaison occupée) est affiché sur l'écran. Si vous souhaitez interrompre le processus Bluetooth® et ouvrir le menu Bluetooth®, appuyez sur la touche  <.

## Couplage et connexion d'appareils

### Remarque:

VOUS pouvez coupler jusqu'à 5 appareils Bluetooth® avec cet autoradio. Avant de pouvoir coupler un sixième appareil, vous devez retirer le couplage d'un des 5 appareils déjà couplés (voir chapitre « Autres fonctions du menu Bluetooth® », section « Gestion des appareils couplés »). Si vous essayez de coupler un sixième appareil Bluetooth®, le message « PHONE LIST FULL - PLEASE DELETE ENTRIES FROM LIST » (Liste de téléphone pleine - Veuillez effacer une entrée de la liste) apparaît.

## Couplage et connexion de téléphones portables

### Remarque:

Si une liaison avec un téléphone portable est en cours, elle est automatiquement coupée lorsque vous coupez et connectez un autre téléphone portable.

- Sélectionner l'option de menu « PAIRING » (Couplage) dans le menu Bluetooth®.
- Appuyez sur le sélecteur rotatif 7 pour ouvrir le menu d'entrée. L'option de menu « MOBILE PHONE » (Téléphone portable) est sélectionnée.
- Appuyez sur le sélecteur rotatif 7 pour coupler un téléphone portable.

L'écran affiche par alternance « ENTER PIN » (Saisir code PIN) et le PIN actuellement mémorisé (par défaut « 1234 »). De plus, l'icône Bluetooth®  clignote. L'autoradio peut à présent être détecté par un téléphone Bluetooth® pendant env. 2 minutes et la liaison peut être établie.

- Depuis votre téléphone portable, cherchez l'autoradio (nom Bluetooth® : « BP 440 BT ») et établissez la liaison. Le cas échéant, saisissez le PIN affiché par l'autoradio. L'écran affiche éventuellement « PAIRED » (Couplage effectué), puis « CONNECTED » (Connectés) dès que l'autoradio et le téléphone portable sont couplés et connectés.

### Remarque:

Si aucune liaison ne peut être établie, « CONNECT FAILED » (Échec de la liaison) apparaît brièvement sur l'écran.

## Couplage et liaison d'appareils Bluetooth® Streaming

### Remarque:

Si une liaison avec un appareil Streaming existe, elle est automatiquement coupée lorsque vous coupez et connectez un autre appareil Streaming.

- Sélectionner l'option de menu « PAIRING » (Couplage) dans le menu Bluetooth®.
- Appuyez sur le sélecteur rotatif 7 pour ouvrir le menu d'entrée. L'option de menu « MOBILE PHONE » (Téléphone portable) est sélectionnée.
- Tournez le sélecteur rotatif 7 pour sélectionner l'option de menu « STREAMING ».
- Appuyez sur le sélecteur rotatif 7 pour coupler un appareil Streaming.

Le code PIN actuellement mémorisé (« 1234 » en standard) apparaît sur l'écran. Entrez si nécessaire le code PIN de l'appareil Streaming:

- Tournez le sélecteur rotatif 7 pour affecter un chiffre à l'emplacement correspondant.
- Appuyez sur le sélecteur rotatif 7 pour passer à l'emplacement suivant.

### Remarque:

Tous les appareils Streaming ne demandent pas l'entrée du code PIN sur l'autoradio. Dans le cas de certains appareils Streaming, vous devez entrer à la place le code PIN de l'autoradio. Pour ces appareils, il vous suffit d'appuyer sur le sélecteur rotatif 7 autant de fois qu'il est nécessaire pour vous placer au-delà de la dernière position et confirmer ainsi le code PIN actuel, puis entrez ce code PIN sur l'appareil Streaming. L'écran affiche par alternance « ENTER PIN » (Saisir code PIN) et le PIN actuellement mémorisé (par défaut « 1234 »). De plus, l'icône Bluetooth®  clignote. L'autoradio peut à présent être détecté par l'appareil Streaming pendant env. 2 minutes et la liaison peut être établie.

- Depuis votre téléphone portable, cherchez l'autoradio (nom Bluetooth® « BP 440 BT ») et établissez la liaison. Le cas échéant, saisissez le PIN affiché par l'autoradio.

« PAIRED » (Couplage effectué) apparaît éventuellement sur l'écran, puis « CONNECTED » (CONNECTES) dès que l'autoradio et l'appareil Streaming sont couplés et connectés.

### Remarques:

- Si aucune liaison ne peut être établie, « CONNECT FAILED » (Échec de la liaison) apparaît brièvement sur l'écran.
- Quand un appareil Bluetooth® est connecté avec l'autoradio, l'icône Bluetooth® s'affiche à l'écran .
- Une fois en marche, l'autoradio recherche automatiquement à se reconnecter à l'appareil connecté en dernier. Si la tentative de connexion échoue, « NO DEVICE » (Aucun appareil) apparaît brièvement sur l'écran. Le cas échéant, essayez de rétablir la connexion depuis l'appareil Bluetooth®.



## Fonctions de téléphonie

### Accepter/refuser un appel entrant

Lors d'un appel entrant, « INCOMING CALL » (Appel entrant) et le numéro de l'appelant apparaissent à tour de rôle sur l'écran. Le son de la source audio actuelle est coupé et la tonalité d'appel retentit par les haut-parleurs de l'autoradio.

### Remarque:

Si le numéro de l'appelant n'est pas transmis « PRIVATE NUMBER » (Inconnu) est affiché sur l'écran. Si le numéro de l'appelant est mémorisé avec un nom, le nom et le numéro sont affichés (voir section « Mémorisation de numéros de téléphone dans l'autoradio » dans ce chapitre).

- Appuyez sur la  touche = pour prendre l'appel. « CALL » (Appel) et la durée de la communication apparaissent sur l'écran. Appuyez sur la  touche < pour refuser l'appel ou mettre fin à la communication en cours.

« CALL END » (Appel terminé) apparaît sur l'écran.

### Remarques:

- Pendant la communication, vous pouvez modifier le volume sonore avec le bouton de réglage du volume 4 ou couper le son du microphone et des haut-parleurs en appuyant brièvement sur la touche marche/arrêt 3.
- Vous pouvez préréglager le volume sonore de reproduction de la conversation au menu utilisateur (voir chapitre « Réglages

utilisateur », section « Réglage dans le menu « VOLUME » (Volume sonore) », option de menu « HANDSFREE VOL » (Fonction mains libres)).

- Avec la touche =, vous pouvez basculer le son de la conversation entre les haut-parleurs de l'autoradio et celui du téléphone portable.
- Si vous recevez un autre appel pendant une conversation en cours, le deuxième appel ne peut pas être pris via l'autoradio.
- Si l'autoradio est éteint avec le démarreur en marche, il se mettra en marche automatiquement. Cela vous permet de passer un appel par le système main-libre.

À la fin de la communication, l'autoradio s'éteint de nouveau automatiquement.

### Passer un appel

- Sélectionner l'option de menu « DIAL NEW NUMBER » (Composer nouveau numéro) dans le menu Bluetooth®.
- Appuyez sur le sélecteur rotatif 7 pour ouvrir le menu d'entrée.

Vous pouvez à présent entrer un numéro de téléphone pouvant comporter jusqu'à 20 positions:

- Tournez le sélecteur rotatif 7 pour affecter un chiffre à l'emplacement correspondant.
- Appuyez sur le sélecteur rotatif 7 pour passer à l'emplacement suivant.

### Remarque:

Pour revenir à l'emplacement précédent dans le menu d'entrée, tournez le sélecteur rotatif 7 jusqu'à sélection de l'option « < », puis appuyez sur le sélecteur rotatif 7.

- Appuyez sur la touche = pour appeler le numéro entré.

« CALLING » (Appel en cours) et le numéro de téléphone sélectionné apparaissent à tour de rôle sur l'écran.

Dès que votre correspondant décroche, « CALL » (Appel) et la durée de la communication sont affichés sur l'écran.

Lorsque la communication est terminée « CALL END » (Appel terminé) apparaît brièvement sur l'écran.

Appel d'une entrée du répertoire téléphonique

### Remarque:

Cette fonction est disponible seulement lorsque le répertoire téléphonique du téléphone portable raccordé a été transféré dans l'autoradio (voir chapitre « Fonctions du répertoire téléphonique »).

- Au menu Bluetooth®, sélectionnez l'option de menu « PHONEBOOK » (Répertoire téléphonique).
- Appuyez sur le sélecteur rotatif 7 pour ouvrir le menu d'entrée.

La première entrée du répertoire téléphonique est affichée.

### Remarque:

Si le répertoire téléphonique n'a pas encore été transféré, le message « PHONEBOOK NOT AVAILABLE » (Répertoire téléphonique pas disponible) apparaît brièvement.

- ou -

- Au menu Bluetooth®, sélectionnez l'option de menu « BT PBSEARCH » (recherche du répertoire téléphonique).
- Appuyez sur le sélecteur rotatif 7 pour ouvrir le menu d'entrée.
- Tournez le sélecteur rotatif 7 pour sélectionner la première lettre de l'entrée recherchée.
- Appuyez sur le sélecteur rotatif 7 pour confirmer la sélection.

L'écran affiche alors la première entrée du répertoire téléphonique commençant par la lettre sélectionnée.

### Remarque:

Si le répertoire du téléphone ne contient aucune entrée avec la première lettre sélectionnée, l'affichage montrera brièvement « NON TROUVÉ » (« NOT FOUND »).

- Tournez le sélecteur rotatif 7 pour sélectionner une autre entrée.
- Appuyez sur le sélecteur rotatif 7 ou sur la touche = pour composer le numéro.

« CALLING » (Appel en cours) et le numéro de téléphone composé apparaissent à tour de rôle sur l'écran.



## Remarque:

Vous pouvez également composer une entrée du répertoire téléphonique par l'intermédiaire de la sélection rapide (voir la section « Sélection rapide d'entrées du répertoire téléphonique » dans ce chapitre). Passer un appel avec la commande vocale (Voice Dial)

## Remarque:

Cette fonction est uniquement disponible si le téléphone connecté prend en charge la numérotation vocale.

- Sélectionnez l'option de menu « VOICE DIAL » (Commande vocale) dans le menu Bluetooth®.
- Appuyez sur le sélecteur rotatif 7 ou sur la  touche = pour activer la reconnaissance vocale.

Le son de l'autoradio est coupé et « SPEAK NOW » (Parler à présent) est affiché.

- Indiquez le nom du correspondant souhaité.

## Remarques:

- Si la liaison Bluetooth® n'est pas établie lors de l'activation de la reconnaissance vocale, le message « VOICE DIAL FAILED - NO BT CONNECTION » (ÉCHEC DE LA COMMANDE VOCALE - AUCUNE LIAISON BLUETOOTH) APPARAÎT BRIÈVEMENT SUR L'ÉCRAN.
- Dans le cas où le nom cité n'est pas reconnu ou que le temps imparti pour la reconnaissance vocale s'est écoulé, « DIAL FAILED » (Échec de la sélection) apparaît brièvement sur l'écran.
- Vous pouvez interrompre la reconnaissance vocale en appuyant sur la  touche <.
- N'oubliez pas que la durée de reconnaissance vocale est limitée et qu'elle dépend du téléphone portable.
- Vous pouvez également activer la reconnaissance vocale par l'intermédiaire de la sélection rapide (voir section « Sélection rapide pour commande vocale » dans ce chapitre).

Mémorisation de numéros de téléphone dans l'autoradio

Vous pouvez mémoriser des numéros de téléphone dans l'autoradio et les composer avec la sélection rapide (voir section suivante). Un numéro de téléphone est enregistré pour le téléphone actuellement connecté et il est disponible uniquement pour ce téléphone. L'autoradio peut enregistrer jusqu'à cinq numéros pour cinq appareils couplés.

- Entrez le numéro de téléphone comme indiqué dans la section « Passer un appel ».
- Appuyez sur la touche mémoire souhaitée 1-5 > et maintenez-la appuyée pendant env. 2 secondes pour mémoriser le numéro uniquement.

- ou -

- Appuyez sur le sélecteur rotatif 7 pendant env. 2 secondes pour saisir un nom pour l'entrée.

Vous pouvez à présent entrer un nom pouvant comporter jusqu'à 15 caractères:

- Tournez le sélecteur rotatif 7 pour affecter un chiffre à l'emplacement correspondant.
- Appuyez sur le sélecteur rotatif 7 pour passer à l'emplacement suivant.

## Remarque:

Pour revenir à l'emplacement précédent dans le menu d'entrée, tournez le sélecteur rotatif 7 jusqu'à sélection de l'option « < », puis appuyez sur le sélecteur rotatif 7.

- Appuyez sur la touche mémoire souhaitée 1 - 5 > pendant env. secondes pour mémoriser le numéro et le nom.

« NUMBER SAVED » (Numéro mémorisé) apparaît brièvement sur l'écran. Vous revenez ensuite dans le menu Bluetooth®, option de menu « DIAL NEW NUMBER » (Composer nouveau numéro).

## Remarques:

- Un numéro affecté auparavant à la touche mémoire est remplacé.
- Si le couplage d'un téléphone est annulé, les numéros mémorisés pour ce téléphone sont effacés automatiquement.

La numérotation rapide pour n'importe quel numéro ou pour les derniers numéros composés, vous pouvez faire un appel sans avoir sélectionné la fonction correspondante dans le menu Bluetooth®

☞ appuyez sur le  bouton=.

Le numéro sélectionné en dernier apparaît sur l'écran.

#### Remarque:

Si aucun téléphone portable n'est connecté, le menu Bluetooth® s'ouvre. L'option de menu « PAIRING » (Couplage) est sélectionnée.

☞ Appuyez sur la  touche = pour composer le numéro. « CALLING » (Appel en cours) et le numéro de téléphone sélectionné apparaissent à tour de rôle sur l'écran.

☞ Pour appeler un numéro enregistré, appuyez sur le  bouton=.

☞ Appuyez sur la touche mémoire 1 - 5 > pour composer le numéro mémorisé.

#### Remarque:

Si aucun numéro n'est affecté à la touche mémoire sélectionnée, « NO NUMBER » (Aucun numéro) est affiché brièvement sur l'écran.

☞ Appuyez sur la  touche = pour composer le numéro. « CALLING » (Appel en cours) et le numéro de téléphone sélectionné apparaissent à tour de rôle sur l'écran.

#### POUR rappeler un numéro quelconque,

☞ appuyez sur la  touche =.

☞ Appuyez sur le sélecteur rotatif 7 pour ouvrir le menu d'entrée et entrer un numéro (entrez le numéro de téléphone comme décrit dans la section « Lancer un appel »).

☞ Appuyez sur la  touche = pour composer le numéro.

« CALLING » (Appel en cours) et le numéro de téléphone sélectionné apparaissent à tour de rôle sur l'écran.

#### Sélection rapide d'entrées du répertoire téléphonique

##### Remarque:

Cette fonction est disponible uniquement

- lorsque le répertoire téléphonique du téléphone portable raccordé a été transféré dans l'autoradio (voir chapitre « Fonctions du répertoire téléphonique »).
- lorsque la sélection rapide est réglée pour les entrées du répertoire téléphonique (voir

chapitre « Autres fonctions du menu Bluetooth® », section « Réglage de la fonction des touches pour la sélection rapide »).

POUR sélectionner et appeler une entrée du répertoire téléphonique par l'intermédiaire de la sélection rapide,

☞ appuyez sur la  touche = pendant env. 2 secondes.

La première entrée du répertoire téléphonique ou la fonction de recherche d'entrées dans le répertoire téléphonique s'affiche à l'écran. Sélectionnez au besoin une autre entrée comme décrit dans la section « Appel d'une entrée du répertoire téléphonique ».

☞ Appuyez sur la  touche = pour composer le numéro. « CALLING » (Appel en

#### Sélection rapide pour la commande vocale (Voice Dial)

##### Remarque:

Cette fonction est disponible uniquement

- lorsque le téléphone portable connecté reconnaît la commande vocale.
- lorsque la sélection rapide est réglée pour la commande vocale (voir chapitre « Autres fonctions du menu Bluetooth® », section « Réglage de la fonction des touches pour la sélection rapide »).

POUR activer la reconnaissance vocale avec la sélection rapide,

☞ appuyez sur la  touche = pendant env. 2 secondes.

Le son de l'autoradio est coupé et « SPEAK NOW » (Parler à présent) est affiché.

☞ Indiquez le nom du correspondant souhaité.

## Microphone

Microphone (microphone d'annonce, pas de microphone mains libres)

Connectez le microphone à la prise MIC et appuyez sur

MIC pour entrer en mode MIC.

Pour modifier le volume du microphone, appuyez sur la touche MIC pendant 2 secondes et réglez le volume à l'aide du bouton rotatif de droite.

Pas de son audible et / ou d'interférence audible:

- Vérifiez si le microphone est correctement connecté et allumé
- Vérifiez toutes les connexions
- Utilisez un autre microphone

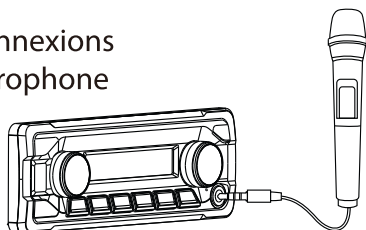

## Sources audio externes

### Prise AUX-IN frontale



**Danger!**  
Risque élevé de blessure par la fiche.

La fiche introduite dans la prise AUX-IN frontale dépasse et peut provoquer des blessures en cas d'accident. L'utilisation d'une fiche droite ou d'un adaptateur peut entraîner un risque de blessure élevé. Pour cette raison, nous recommandons l'utilisation d'un jack coudé.

Dès qu'une source audio externe, un lecteur MP3 par ex., est raccordée à la prise AUX-IN frontale, elle peut être sélectionnée par pression de la touche SRC@. « AUX » est ensuite affiché sur l'écran.

- Tournez le sélecteur rotatif 7 jusqu'à ce que la temporisation souhaitée soit réglée.
- Appuyez sur le sélecteur rotatif 7 pour valider le réglage.

### Réglage de l'égaliseur 3 bandes

L'autoradio dispose d'un égaliseur numérique à 3 bandes. Vous pouvez sélectionner une fréquence et un niveau pour chacune des bandes de fréquences, c'est-à-dire aiguës, médium et graves. Pour le médium et les graves, vous pouvez en outre régler le facteur de qualité (Facteur Q). L'égaliseur offre en outre la possibilité de relever les graves à faible volume sonore (X-Bass).

### Ouverture du menu « EQUALIZER »

- Sélectionnez l'option de menu « EQUALIZER » (Égaliseur) dans le menu « AUDIO ».
- Appuyez sur le sélecteur rotatif 7 pour ouvrir le menu d'entrée.
- Tournez le sélecteur rotatif 7 pour passer d'une option de menu à l'autre:
  - EQUALIZER (Égaliseur)
  - EQ TREBLE
  - EQ MIDDLE (EQ médium)
  - EQ BASS
  - EQ X-BASS

### Remarque:

Les sous-menus du menu « EQUALIZER » ne sont pas fermés automatiquement après la dernière pression de touche. Une fois le réglage effectué, appuyez sur la touche MENU 2 pour quitter le menu.

### EQUALIZER (Égaliseur)

Activation et désactivation de l'égaliseur. Réglages: ON (Marche), OFF (Arrêt).

- Appuyez sur le sélecteur rotatif 7 pour modifier le réglage.
- Tournez le sélecteur rotatif 7 pour passer d'une fonction à l'autre.
- Appuyez sur le sélecteur rotatif 7 pour valider le réglage.

### EQ TREBLE

Réglage de la fréquence et du niveau des aiguës de l'égaliseur.

- Appuyez sur le sélecteur rotatif 7 pour ouvrir le menu d'entrée.
- Tournez le sélecteur rotatif 7 pour passer d'une option de menu à l'autre:
  - FREQUENCY (FREQUENCE)  
(réglages : 10/12,5/15/17,5 kHz)
  - GAIN (Niveau)  
(réglages : -7 à +7)
- Appuyez sur le sélecteur rotatif 7 pour modifier le réglage de l'option de menu sélectionnée.
- Tournez le sélecteur rotatif 7 pour régler le niveau ou la fréquence.
- Appuyez sur le sélecteur rotatif 7 pour valider le réglage.

### EQ MIDDLE (EQ médium)

Réglage de la fréquence et du niveau du médium de l'égaliseur.

- ➡ Appuyez sur le sélecteur rotatif 7 pour ouvrir le menu d'entrée.
- ➡ Tournez le sélecteur rotatif 7 pour passer d'une option de menu à l'autre:
  - FREQUENCY (FREQUENCE)  
(réglages : 0,5/1,0/1,5/2,5 kHz)
  - GAIN (Niveau)  
(réglages : -7 à +7)
  - Q-FACTOR (Facteur Q)  
(réglages : 0,5/0,75/1,0/1,25)
- ➡ Appuyez sur le sélecteur rotatif 7 pour modifier le réglage de l'option de menu sélectionnée.
- ➡ Tournez le sélecteur rotatif 7 pour régler le niveau, la fréquence ou le facteur Q.
- ➡ Appuyez sur le sélecteur rotatif 7 pour valider le réglage.

## EQ BASS

Réglage de la fréquence et du niveau des graves de l'égaliseur.

- Appuyez sur le sélecteur rotatif 7 pour ouvrir le menu d'entrée.
- Tournez le sélecteur rotatif 7 pour passer d'une option de menu à l'autre:
  - FREQUENCY (FREQUENCE)  
(réglages : 80/100/200/ HZ)
  - GAIN (NIVEAU)  
(réglages : -7 à +7)
  - Q-FACTOR (FACTEUR Q)  
(réglages : 1,0/1,25/1,5/2,0)
- Appuyez sur le sélecteur rotatif 7 pour modifier le réglage de l'option de menu sélectionnée.
- Tournez le sélecteur rotatif 7 pour régler le niveau, la fréquence ou le facteur Q.
- Appuyez sur le sélecteur rotatif 7 pour valider le réglage.

## EQ X-BASS

Réglage de la fréquence et du niveau du relèvement des graves à faible volume sonore.

- Appuyez sur le sélecteur rotatif 7 pour ouvrir le menu d'entrée.
- Tournez le sélecteur rotatif 7 pour passer d'une option de menu à l'autre:
  - FREQUENCY (FREQUENCE)  
(réglages : 60/80/100 Hz)
  - GAIN (NIVEAU)  
(réglages : 0 à +3)
- Appuyez sur le sélecteur rotatif 7 pour modifier le réglage de l'option de menu sélectionnée.
- Tournez le sélecteur rotatif 7 pour régler le niveau ou la fréquence.
- Appuyez sur le sélecteur rotatif 7 pour valider le réglage.

## Réglages utilisateurs

### Appel du menu utilisateur et sélection du menu

- Appuyez brièvement sur la touche MENU 2 pour ouvrir le menu utilisateur.

Dans le menu utilisateur, les réglages de l'utilisateur se trouvent dans les menus suivants:

- TUNER
- AUDIO (voir chapitre « Réglages de tonalité »)
- AFFICHAGE
- VOLUME SONORE
- CLOCK (HEURE)
- VARIOUS (DIVERS)
- BLUETOOTH (voir chapitre « Bluetooth® »)
- Tournez le sélecteur rotatif 7 jusqu'à ce que l'option de menu souhaitée soit sélectionnée.
- Appuyez sur le sélecteur rotatif 7 pour ouvrir le menu d'entrée.
- Tournez le sélecteur rotatif 7 jusqu'à ce que l'option de menu souhaitée soit sélectionnée.
- Effectuez le réglage (voir sections suivantes).
- Appuyez brièvement sur la touche MENU 2 pour quitter le menu.
- Le menu est quitté automatiquement env.

15 secondes après le dernier actionnement de touche et l'affichage de la source audio actuelle réapparaît sur l'écran.

- Pour retourner au niveau de menu supérieur, à l'intérieur du menu, tournez le sélecteur rotatif 7 jusqu'à sélection de l'option « <<< » puis appuyez sur le sélecteur rotatif 7.

## Réglages dans le menu « TUNER » (Récepteur)

TRAFFICINFO (informations routières) (uniquement zone de réception EUROPE) Possible uniquement dans le mode radio FM:

Activation ou désactivation de la priorité aux informations routières. Réglages: ON (Marche), OFF (Arrêt).

- Appuyez sur le sélecteur rotatif 7 pour modifier le réglage.
- Tournez le sélecteur rotatif 7 pour passer d'une fonction à l'autre.
- Appuyez sur le sélecteur rotatif 7 pour valider le réglage.

Lorsque la priorité aux informations routières est activée, le symbole est affiché sur l'écran 

## BAND SELECTION (SELECTION DE LA GAMME)

Activer ou désactiver les niveaux de mémoire. Niveaux de mémoire pouvant être désactivés:

# Réglages utilisateurs

Zone	Niveaux de mémoire
EUROPE	FM2, F MT, AM, LW (OL)
ASIA (ASIE)	FM2, F MT, AM, AMT
NORTH AMERICA (AMERIQUE DU NORD)	
SOUTH AMERICA (AMERIQUE DU SUD)	
THAILAND (THAÏLANDE)	

Réglages pour chaque cas : ON (Marche), OFF (Arrêt).

- Appuyez sur le sélecteur rotatif 7 pour ouvrir le menu d'entrée.
- Tournez le sélecteur rotatif 7 jusqu'à ce que le niveau de mémoire souhaité soit réglé.
- Appuyez sur le sélecteur rotatif 7 pour modifier le réglage.
- Tournez le sélecteur rotatif 7 pour commuter entre les réglages ON (Marche ; activation du niveau de mémoire) et OFF (Arrêt ; désactivation du niveau de mémoire).
- Appuyez sur le sélecteur rotatif 7 pour valider le réglage.

Les niveaux de mémoire désactivés sont sautés lors de la sélection de la source avec la touche SRC @.

## Remarque:

Si un niveau de mémoire est désactivé, les stations mémorisées sur ce niveau sont conservées.

## REGIONALE

(uniquement zone de réception EUROPE)

Possible uniquement dans le mode radio FM: Activation et désactivation de la fonction REGIONAL. Réglages: ON (Marche), OFF (Arrêt).

- Appuyez sur le sélecteur rotatif 7 pour modifier le réglage.
- Tournez le sélecteur rotatif 7 pour passer d'une fonction à l'autre.
- Appuyez sur le sélecteur rotatif 7 pour valider le réglage.

## SENSIBILITE

Réglage de la sensibilité de la recherche de stations. Réglages: LO (Basse), HI (Haute).

- Appuyez sur le sélecteur rotatif 7 pour modifier le réglage.
- Tournez le sélecteur rotatif 7 pour passer d'une fonction à l'autre.

- Appuyez sur le sélecteur rotatif 7 pour valider le réglage.

## RDS AF

Activation ou désactivation de la fonction RDS. Réglages : ON (Marche), OFF (Arrêt).

- Appuyez sur le sélecteur rotatif 7 pour modifier le réglage.
- Tournez le sélecteur rotatif 7 pour passer d'une fonction à l'autre.
- Appuyez sur le sélecteur rotatif 7 pour valider le réglage.

## Remarque:

Si la zone de réception « ASIA » (Asie), « NORTH AMERICA » (AMERIQUE DU NORD), « SOUTH AMERICA » (Amérique du Sud) ou « THAILAND » (THAÏLANDE) est sélectionnée, la fonction RDS est désactivée automatiquement. Le nom de la station reste affiché sur l'écran.

## PTY

Activation ou désactivation de la fonction PTY. Réglages : ON (Marche), OFF (Arrêt).

- Appuyez sur le sélecteur rotatif 7 pour modifier le réglage.
- Tournez le sélecteur rotatif 7 pour passer d'une fonction à l'autre.
- Appuyez sur le sélecteur rotatif 7 pour valider le réglage.

## PTY TYPES (TYPES DE PROGRAMMES)

Possible uniquement avec la fonction PTY activée: sélection du type de programme.

## Remarque:

Dès que le type de programme a été sélectionné, ce type de programme est indiqué sous forme d'option dans le menu au lieu de « PTY TYPES ».

- Appuyez sur le sélecteur rotatif 7 pour modifier le réglage.
- Tournez le sélecteur rotatif 7 pour passer d'un type de programme disponible à l'autre.
- Appuyez sur le sélecteur rotatif 7 pour valider le type de programme sélectionné.

## PTY LANGUAGE (LANGUE PTY)

(uniquement zone de réception EUROPE)

Possible uniquement avec la fonction PTY activée: Sélectionnez une langue d'affichage pour les types de programmes. Réglages : ENGLISH (Anglais), DEUTSCH (Allemand), FRANÇAIS.

- Appuyez sur le sélecteur rotatif 7 pour ouvrir le menu d'entrée.
- Tournez le sélecteur rotatif 7 pour passer d'une langue à l'autre.
- Appuyez sur le sélecteur rotatif 7 pour confirmer la langue sélectionnée.

## TUNER AREA (Zone de réception)

Sélection de la zone de réception radio. Réglages: EUROPE, ASIA (Asie), NORTH AMERICA (Amérique du Nord), SOUTH AMERICA (Amérique du Sud), THAILAND (Thaïlande).

- Appuyez sur le sélecteur rotatif 7 pour ouvrir le menu d'entrée.
- Tournez le sélecteur rotatif 7 pour passer d'une zone de réception à l'autre.
- Tournez le sélecteur rotatif 7 pour sélectionner une zone de réception.

« PLEASE CONFIRM » (Veuillez confirmer) apparaît sur l'écran.

- Appuyez sur le sélecteur rotatif 7 pour valider la zone de réception sélectionnée.

## Réglages dans le menu « DISPLAY » (Écran) DIMMER

Sélection de la commutation automatique ou manuelle de la luminosité de l'écran pour le jour ou la nuit. Réglages : AUTO (la luminosité de l'écran change automatiquement avec l'allumage ou de l'extinction de l'éclairage du véhicule), MANUAL (la luminosité de l'écran peut être réglée manuellement).

- Appuyez sur le sélecteur rotatif 7 pour modifier le réglage.
- Tournez le sélecteur rotatif 7 pour passer d'une fonction à l'autre.
- Appuyez sur le sélecteur rotatif 7 pour valider le réglage.

La commutation automatique de la luminosité de l'écran est possible uniquement si votre autoradio est branché comme décrit dans la notice de montage et si votre véhicule dispose du raccordement correspondant.

## DEFILEMENT

Sélection de l'affichage unique ou de l'affichage continu (répété) de texte défilant (p. ex. des noms de fichiers MP3 de plus de 15 caractères). Réglages: 1X (affichage unique), ON (affichage continu).

- Appuyez sur le sélecteur rotatif 7 pour modifier le réglage.
- Tournez le sélecteur rotatif 7 pour passer d'une fonction à l'autre.
- Appuyez sur le sélecteur rotatif 7 pour valider le réglage.

## LANGUES

Réglage de la langue sur l'écran. Réglages: ENGLISH (ANGLAIS), DEUTSCH (Allemand).

- Appuyez sur le sélecteur rotatif 7 pour modifier le réglage.
- Tournez le sélecteur rotatif 7 pour passer d'une fonction à l'autre.
- Appuyez sur le sélecteur rotatif 7 pour valider le réglage.

## Réglages dans le menu « VOLUME » (Volume sonore)

### ON VOLUME (VOLUME SONORE A LA MISE EN MARCHE)

Réglage du volume sonore à la mise en marche. Réglages: ON VOLUME (mise en marche du volume ; 1 - 50) ou LAST VOLUME UME (mise en marche du volume ; 1-50) ou LAST VOLUME (volume réglé avant d'éteindre l'autoradio).



Danger!

### Volume sonore élevé

Le volume sonore à la mise en marche peut surprendre par son niveau lorsque le réglage LAST VOLUME (Volume sonore réglé en dernier) est sélectionné et que le volume réglé au moment de l'arrêt de l'autoradio était élevé.

### Réglez toujours un volume modéré.

- Appuyez sur le sélecteur rotatif 7 pour ouvrir le menu d'entrée.
- Tournez le sélecteur rotatif 7 pour commuter entre les options « LAST VOLUME » (Volume sonore réglé en dernier) et « ON VOLUME » (Volume sonore à la mise en marche).

### En cas de sélection « ON VOLUME »:

- Appuyez deux fois sur le sélecteur rotatif 7 pour valider le réglage.

### En cas de sélection « ON VOLUME »:

- Appuyez sur le sélecteur rotatif 7 pour modifier le réglage.

- Tournez le sélecteur rotatif 7 pour régler le volume sonore.
- Appuyez sur le sélecteur rotatif 7 pour valider le réglage.

TRAFFIC VOL (Volume sonore pour informations routières) (uniquement zone de réception EUROPE) Définir le volume minimum pour les informations routières. Réglages : 1 à 50.

- Appuyez sur le sélecteur rotatif 7 pour modifier le réglage.
- Tournez le sélecteur rotatif 7 pour régler le volume sonore.
- Appuyez sur le sélecteur rotatif 7 pour valider le réglage.

### HANDSFREE VOL (FONCTION MAINS LIBRES)

Régler le volume sonore minimal pour les conversations téléphoniques. Réglages: 1 à 50.

- Appuyez sur le sélecteur rotatif 7 pour modifier le réglage.
- Tournez le sélecteur rotatif 7 pour régler le volume sonore.
- Appuyez sur le sélecteur rotatif 7 pour valider le réglage.

#### Remarque:

Au cours d'une conversation téléphonique, vous pouvez modifier le volume sonore directement avec le bouton de réglage du volume 4. BEEP (Bip de confirmation de pression de touche) Activation et désactivation du bip de confirmation. Réglages : ON (Marche), OFF (Arrêt).

#### Remarque:

Le bip de confirmation retentit également lors de la mémorisation des stations radio, même si le réglage OFF (Arrêt) est sélectionné.

- Appuyez sur le sélecteur rotatif 7 pour modifier le réglage.
- Tournez le sélecteur rotatif 7 pour passer d'une fonction à l'autre.
- Appuyez sur le sélecteur rotatif 7 pour valider le réglage.

### Réglages dans le menu « CLOCK » (Heure) PERM CLOCK (HEURE PERMANENTE)

Active ou désactive l'affichage permanent de l'heure. Réglages : ON (Marche), OFF (Arrêt).

- Appuyez sur le sélecteur rotatif 7 pour modifier le réglage.
- Tournez le sélecteur rotatif 7 pour passer d'une fonction à l'autre.
- Appuyez sur le sélecteur rotatif 7 pour valider le réglage.

Si l'affichage permanent de l'heure est activé, l'heure est affichée sur l'écran. La source audio correspondante est affichée uniquement après avoir appuyé sur une touche. Environ 15 secondes après que la touche soit actionnée pour la dernière fois, l'heure s'affiche de nouveau.

### MODE D'AFFICHAGE DE L'HEURE

Sélection du mode d'affichage de l'heure sur 12 heures ou sur 24 heures. Réglages : 12, 24.

- Appuyez sur le sélecteur rotatif 7 pour modifier le réglage.
- Tournez le sélecteur rotatif 7 pour passer d'une fonction à l'autre.
- Appuyez sur le sélecteur rotatif 7 pour valider le réglage.

### SET (REGLAGE)

Réglage de l'heure.

- Appuyez sur le sélecteur rotatif 7 pour modifier le réglage.
- Tournez le bouton de réglage du volume 7 vers la droite pour régler le nombre des heures.
- Tournez le bouton de réglage du volume 7 vers la gauche pour régler le nombre des minutes.
- Appuyez sur le sélecteur rotatif 7 pour valider l'heure entrée.

#### Remarque:

Lors du réglage de l'heure dans le mode d'affichage sur 12 heures (HOUR MODE 12), l'heure est précédée de « AM » pour le matin et de « PM » pour l'après-midi.

### RDS CLOCK [réglage automatique de l'heure]

[uniquement zone de réception EUROPE]  
Activation et désactivation du réglage automatique de l'heure à partir des données d'heure envoyées via RDS. Réglages: ON (Marche), OFF (Arrêt).



**Remarque:**

Il se peut que l'heure réglée à partir des données d'heure ne soit pas correcte, même en cas de réception d'une station RDS.

- Appuyez sur le sélecteur rotatif 7 pour modifier le réglage.
- Tournez le sélecteur rotatif 7 pour passer d'une fonction à l'autre.
- Appuyez sur le sélecteur rotatif 7 pour valider le réglage.

**Réglages dans le menu « VARIOUS » (Divers)  
MODE DEMO**

Activation et désactivation du mode démo.  
Réglages:

- Appuyez sur le sélecteur rotatif 7 pour modifier le réglage.
- Tournez le sélecteur rotatif 7 pour passer d'une fonction à l'autre.
- Appuyez sur le sélecteur rotatif 7 pour valider le réglage.

Le mode démo vous montre les fonctions de l'autoradio sous la forme d'un texte qui défile à l'écran.

**SCAN TIME (DUREE D'ECOUTE LORS DU BALAYAGE)**

Réglage de la durée d'écoute lors du balayage en secondes. Réglages: 4/8/12/16/60 secondes.

- Appuyez sur le sélecteur rotatif 7 pour modifier le réglage.
- Tournez le sélecteur rotatif 7 pour passer d'une fonction à l'autre.
- Appuyez sur le sélecteur rotatif 7 pour valider le réglage.

**SWC (Configuration de la commande au volant)**

Configuration des boutons d'une commande au volant connectée.

- Appuyez sur le sélecteur rotatif 7 pour ouvrir le menu d'entrée.
- Tournez le sélecteur rotatif 7 pour passer d'une fonction à l'autre.
- Appuyez sur le sélecteur rotatif 7 pour sélectionner une fonction.
- Appuyez pendant env. 1 seconde sur la touche requise de la télécommande au volant, pour affecter la touche à la fonction sélectionnée.

**VERSION**

Afficher la version actuelle du logiciel de la radio.

- Appuyez sur le sélecteur rotatif 7 pour ouvrir le menu d'entrée.
- Tournez le sélecteur rotatif 7 pour afficher les numéros de version du logiciel actuel.

**NORMSET (REINITIALISATION)**

Restaurer les réglages d'usine de l'autoradio.

- Appuyez sur le sélecteur rotatif 7. « PLEASE CONFIRM » (Veuillez confirmer) apparaît sur l'écran.
- Appuyez à nouveau sur le sélecteur rotatif 7 pour valider la réinitialisation.

L'autoradio s'arrête et il est réinitialisé avec les réglages d'usine. Si un CD se trouve dans le lecteur de CD, l'autoradio se remet automatiquement en marche.

**Réglages d'usine**

Réglages d'usine importants dans le menu utilisateur:

Option de menu	Réglage d'usine
TUNER AREA	EUROPE
FM1/FM2/FMT	ON
AM	OFF
LW	OFF
AMT	OFF
RDS	ON
REGIONALE	OFF
TRAFFIC INFO	OFF
SENSIBILITE	HI
PTY	OFF
TRAFFIC VOL	20
BEEP	ON
SCAN TIME (Durée d'écoute lors du balayage)	8 SEC
DIMMER	MANUAL
HOUR MODE	24
CLOCK SET	00:00

Vous pouvez restaurer les réglages d'usine dans le menu utilisateur (voir chapitre « Réglages utilisateur », section « Réglages dans le menu « VARIOUS » (Divers) », option de menu « NORM- SET » (Réinitialisation)).

**Informations utiles****Garantie**

Les dispositions de la garantie se trouvent sur [www.blaupunkt.com](http://www.blaupunkt.com).

**Réparation**

si vous avez besoin d'utiliser un service de réparation, vous trouverez des informations sur nos partenaires dans votre pays sur [www.blaupunkt.com](http://www.blaupunkt.com).

Des informations détaillées concernant les fonctions de l'appareil sont fournies dans la notice d'utilisation disponible sur le site [www.blaupunkt.com](http://www.blaupunkt.com).

**Caractéristiques techniques****Alimentation électrique**

Tension de fonctionnement: 10,5 - 14,4 V

**Consommation de courant**

En fonctionnement: < 10 A

10 s après l'arrêt: < 3.5mA Amplificateur

Puissance de sortie: 4 x 24 watts sinus pour 14,4 V sur 4 ohms.

4 X 50 watts max.

**Tuner**

Gammes d'ondes Europe/ Asie/Thaïlande:

FM (OUC): 87,5 - 108 MHz

AM (OM): 531 - 1602 kHz

OL (uniquement Europe): 153 - 279 kHz

**Gamme d'ondes Amérique du Nord:**

FM (OUC): 87,7 - 107.9 MHz

AM (OM): 530 - 1710kHz

**Gammes d'ondes Amérique du Sud:**

FM (OUC): 87,5 - 107.9 MHz

AM (OM): 530 - 1710kHz

FM - Bande passante: 30 à 15 000 Hz CD

Bande passante: 20 à 20 000 Hz

**Sortie préamplificateur**

4 canaux: 4 V

**Sensibilité d'entrée**

Prise AUX-IN frontale: 300 mV / 10 kΩ

**Dimensions et poids**

L X H X P: 178 X 50 X 160 mm

Poids: env. 1,55 kg

**FR Instructions d'installation****Consignes de sécurité**

Lorsque vous effectuez les opérations d'installation et les branchements veuillez respecter les consignes de sécurité suivantes:

- Déconnectez la borne négative de l'accumulateur ! Lorsque cela est fait, veuillez suivre les consignes de sécurité du constructeur.
- Veillez à ne pas endommager les composants du véhicule lors du perçage de trous.
- Les sections transversales des câbles positif et négatif ne doivent pas être inférieures à 1,5 mm<sup>2</sup>.
- Ne pas brancher les prises de connexions du véhicule à la radio ! Vous pouvez obtenir le câble adaptateur requis pour votre type de véhicule auprès de tout revendeur BLAUPUNKT.
- Selon le modèle, votre véhicule peut différer de la description fournie ici. Nous n'assumons aucune responsabilité pour tout dommage dû à une installation ou une connexion incorrecte ou pour tout dommage consécutif.

Si les informations fournies ici ne conviennent pas à vos besoins spécifiques d'installation, contactez votre revendeur Blaupunkt, le fabricant de votre véhicule ou notre assistance téléphonique.

Lors de l'installation d'un amplificateur, vous devez d'abord connecter les connexions à la terre de l'appareil avant de connecter les fiches pour les prises de sortie de ligne.

La connexion à la terre de périphériques externes peut ne pas être connectée à la terre de l'autoradio de la voiture (boîtier).

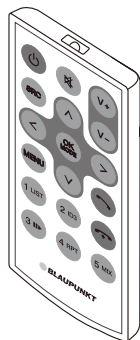
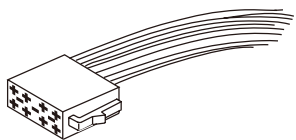
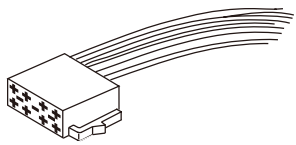
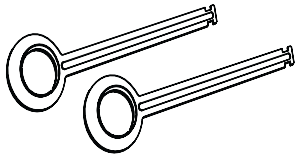
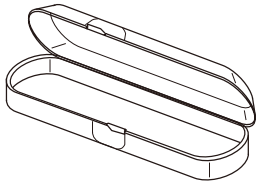
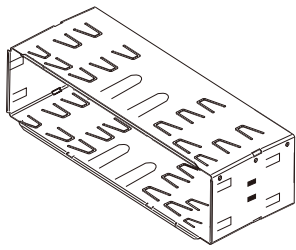

Disponible en option

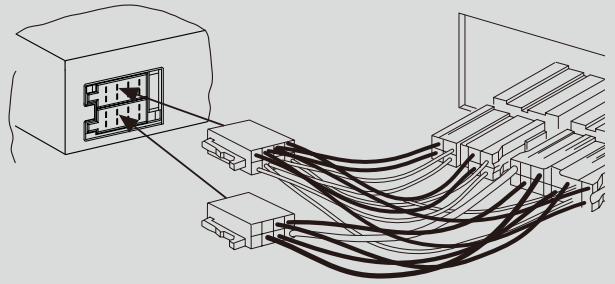

7 607 621 ...

Kits d'installation

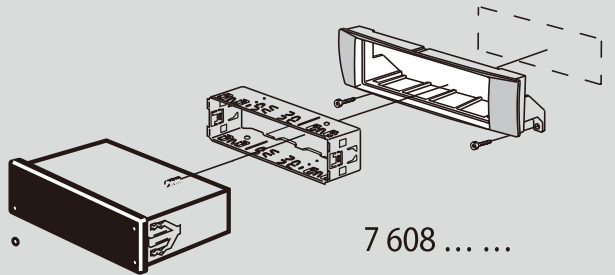

7 608 ... ..

1.

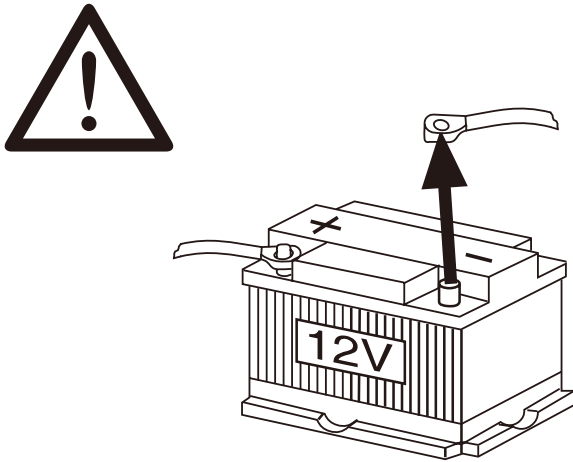

2.

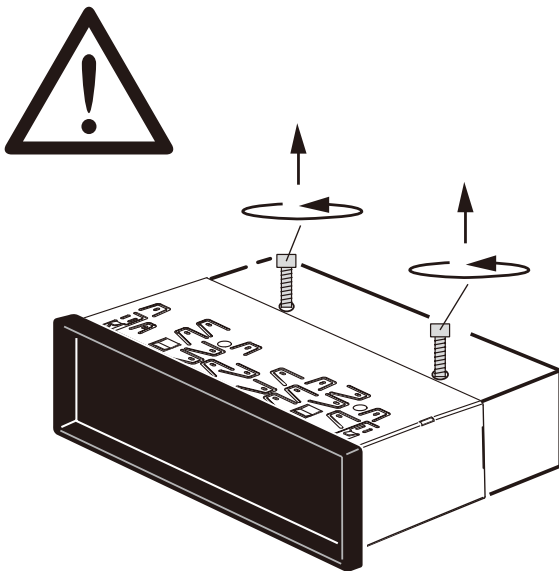

3.

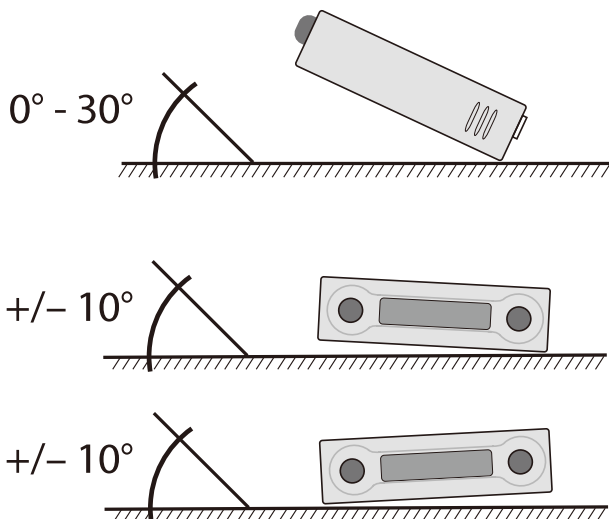

4.

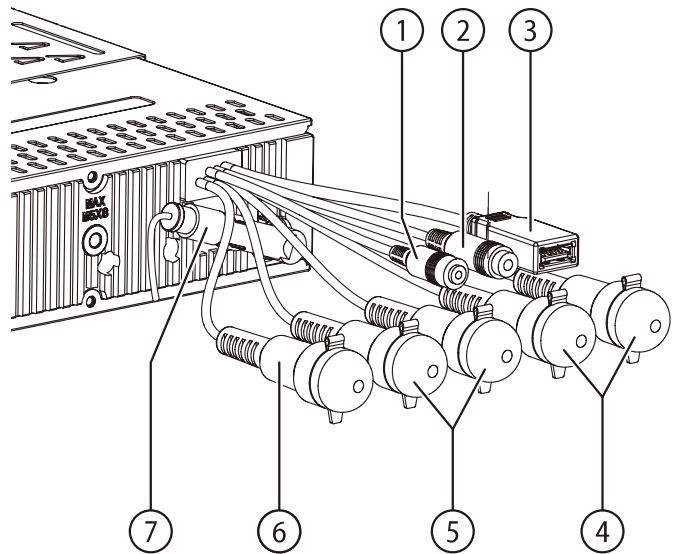

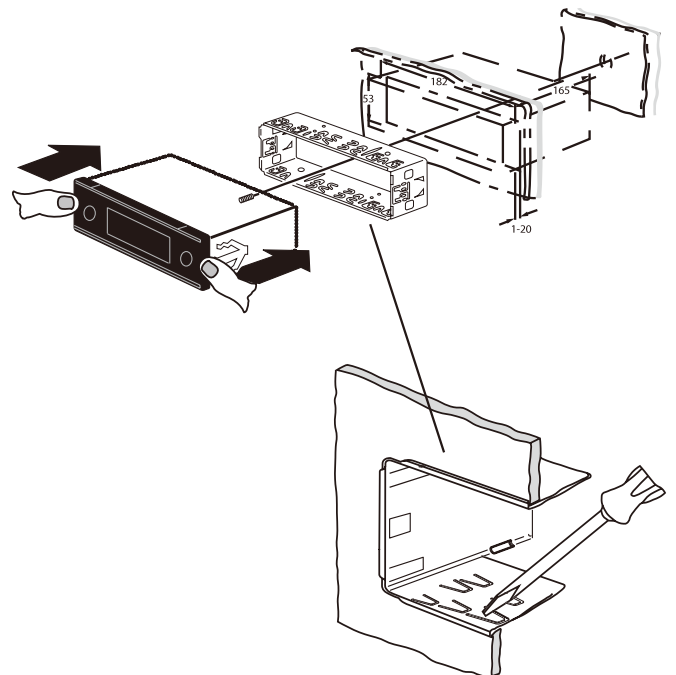

- 1 Entrée microphone
- 2 Commande à distance au volant
- 3 USB face arrière
- 4 Sortie préamp (Face avant)
- 5 Sortie préamp (Face arrière)
- 6 Sub Out (Subwoofer)
- 7 Antenne radio

5.

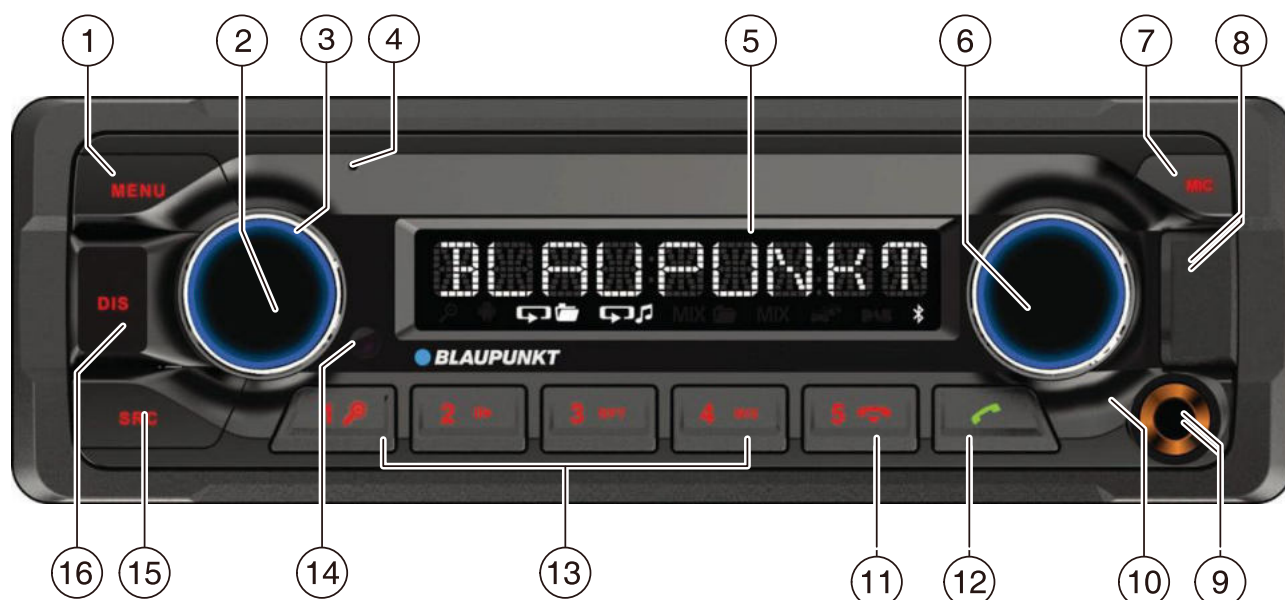



- |  |   |
|--|---|
| <p>1 Tasto <b>MENU</b><br/><u>Premuto brevemente:</u> richiamo/chiusura del menu<br/><u>Premuto a lungo:</u> avvio della funzione Scan</p> <p>2 Tasto On/Off<br/><u>Premuto brevemente:</u> attivazione autoradio<br/><u>Durante l'uso:</u> attivazione modalità silenziosa (mute) dell'autoradio<br/><u>Premuto a lungo:</u> spegnimento dell'autoradio</p> <p>3 Regolatore del volume</p> <p>4 Vano CD</p> <p>5 Display</p> <p>6 Manopola di regolazione<br/><u>Nel menu:</u> cambiare livello di menu, selezionare voce del menu, modificare impostazione<br/><u>Modalità radio:</u> regolare frequenza, avviare ricerca automatica stazione/PTY<br/><u>Modalità CD/MP3/WMA/iPod:</u> selezione brani, avanzamento/riavvolgimento rapido<br/><u>Modalità Browse in modalità MP3/WMA/iPod:</u> categoria ID3 (solo iPod), selezionare cartella e brano</p> <p>7 Tasto  (Eject)<br/>Espulsione del CD *) solo per i modelli con CD</p> | <p>8 Presa USB anteriore</p> <p>9 Presa AUX-IN anteriore</p> <p>10 Microfono</p> <p>11 Tasto <br/>Terminare/rifiutare una chiamata</p> <p>12 Tasto <br/><u>Premuto brevemente:</u> accettazione della chiamata, selezione rapida<br/><u>Premuto a lungo:</u> apertura della rubrica del telefono cellulare o attivazione della selezione vocale</p> <p>13 Tasti <b>1 - 5</b></p> <p>14 Ricevitore a infrarossi</p> <p>15 Tasto <b>SRC</b><br/>Selezione livello di memoria o fonte audio</p> <p>16 Tasto <b>DIS</b><br/><u>Premuto brevemente:</u> commutazione della visualizzazione<br/><u>Premuto a lungo:</u> commutazione della luminosità del display</p> |
|--|---|

### Norme di sicurezza

L'autoradio è stata prodotta conformemente allo stato attuale della tecnica e alle regole di sicurezza generali riconosciute. Ciononostante possono sussistere pericoli a causa della mancata osservanza delle norme di sicurezza contenute in queste istruzioni. Queste istruzioni contengono informazioni importanti per montare e utilizzare in modo sicuro e semplice l'autoradio.

- Leggere accuratamente tutte le istruzioni, prima di utilizzare l'autoradio.
- Conservare le istruzioni in modo che siano sempre disponibili per tutti gli utilizzatori.
- Consegnare l'autoradio a terzi sempre completa di manuale.

Osservare inoltre le istruzioni degli apparecchi che si utilizzano in questo contesto.

### Simboli utilizzati

In queste istruzioni vengono utilizzati i seguenti simboli:



**PERICOLO!**  
Pericolo di lesioni



**ATTENZIONE!**  
Danneggiamento del lettore CD



**PERICOLO!**  
Volume elevato



Il marchio CE certifica l'osservanza delle direttive UE.

 Indica un passo operativo

- Indica una lista

### Sicurezza stradale

Prestare attenzione alle seguenti note sulla sicurezza stradale:

- **Utilizzare l'apparecchio in modo da poter condurre il veicolo sempre in sicurezza.** In caso di dubbio, fermarsi in un luogo adeguato e utilizzare l'apparecchio a veicolo fermo.
- **Rimuovere o applicare il frontalino soltanto a veicolo fermo.**

- **L'ascolto deve avvenire sempre a volume moderato**, per proteggere l'udito e percepire i segnali di avvertimento acustici (ad es. la polizia). Nelle pause durante le quali l'apparecchio si trova in modalità silenziosa (ad es. quando si commuta su una diversa fonte audio) la variazione del volume non può essere percepita. Non aumentare il volume durante la pausa in modalità silenziosa.

### Norme di sicurezza generali

Prestare attenzione alle seguenti note per proteggere se stessi da eventuali lesioni:

- **Non aprire né apportare modifiche all'apparecchio.** Nell'apparecchio è presente un laser Classe 1, che può danneggiare gli occhi.
- **Non alzare il volume durante le pause in cui l'apparecchio si trova in modalità silenziosa**, ad es. quando si commuta su una diversa fonte audio. In modalità silenziosa, la variazione del volume non può essere percepita.

### Uso conforme alle norme

Questa autoradio è concepita per il montaggio e l'impiego in un veicolo con tensione della rete di bordo a 12 Volt e deve essere installato in un vano conforme alle norme DIN. Osservare i limiti di potenza contenuti nei dati tecnici. Far eseguire le riparazioni ed eventualmente il montaggio da un tecnico specializzato.

### Avvertenze per il montaggio

L'autoradio può essere montata solo da chi abbia esperienza nel montaggio di autoradio e sistemi di navigazione e conosca bene l'impianto elettrico del veicolo. Osservare a tal fine le istruzioni di installazione contenute in fondo a queste istruzioni.

### Disponibilità di accessori, caratteristiche e funzioni:

Questo manuale è per diversi modelli. Alcune funzioni, come pulsanti, connettori (ad es. AUX-IN o MIC-IN), intervalli di frequenza della radio (ad es. Sintonizzatore DAB +) o possibilità di riproduzione multimediale (ad es. Caricatore di CD) non sono disponibili sul modello.

## Dichiarazione di conformità

Con la presente Blaupunkt Competence Center Car Multimedia - Evo Sales GmbH dichiara che le autoradio soddisfano i requisiti fondamentali e altre prescrizioni importanti della Direttiva 2014/53/EU. La dichiarazione di conformità è riportata nel sito Internet [www.blaupunkt.com](http://www.blaupunkt.com).

## Avvertenze per la pulizia

Solventi, detersivi e abrasivi così come spray per il cruscotto e prodotti per la cura dei materiali sintetici possono contenere sostanze corrosive per la superficie dell'autoradio.

- Per la pulizia dell'autoradio utilizzare soltanto un panno asciutto o leggermente umido.
- Se necessario, pulire i contatti del frontalino estraibile con un panno non sfilacciato imbevuto di alcol detergente.

## Avvertenze per lo smaltimento

Non smaltire il vecchio apparecchio nei rifiuti domestici! Per lo smaltimento del vecchio apparecchio, utilizzare i sistemi di restituzione e raccolta disponibili.

## Fornitura

Sono compresi nella fornitura:

- 1 autoradio,
- 1 brochure delle istruzioni d'uso e di installazione,
- 1 custodia per il frontalino,
- 1 telaio di supporto,
- 1 adattatore connessione antenna,
- 2 utensili di smontaggio,
- 1 vite distanziale,
- 1 telecomando a mano (batteria inclusa),
- 1 Cavo di connessione Settore A,
- 1 Cavo di connessione Settore B

## Accessori speciali (non compresi nella fornitura)

Utilizzare esclusivamente gli accessori speciali approvati da Blaupunkt. Informazioni possono essere ottenute presso il rivenditore specializzato Blaupunkt o in Internet all'indirizzo [www.blaupunkt.com](http://www.blaupunkt.com).

## Messa in funzione

---

### Attenzione!

#### Viti di sicurezza per il trasporto

Verificare che prima della messa in funzione dell'autoradio siano state rimosse le viti di bloccaggio per il trasporto (vedi capitolo „Istruzioni di installazione“).

---

#### Inserimento/estrazione frontalino

Quale protezione antifurto la vostra autoradio è dotata di un frontalino amovibile (Release Panel). Al momento della consegna, il frontalino si trova nell'astuccio in dotazione. Per attivare la radio dopo il montaggio, è necessario innanzitutto inserire il frontalino (vedi il paragrafo „Inserimento frontalino“ in questo capitolo). Portare sempre con sé il frontalino ogni volta che ci si allontana dal veicolo. Senza questo frontalino l'autoradio per un ladro non ha nessun valore.

---

### Attenzione

#### Danneggiamento del frontalino

Non lasciar cadere il frontalino. Trasportare il frontalino in modo che sia protetto dagli urti e i contatti non si possano sporcare. Non esporre il frontalino direttamente ai raggi del sole o ad altre fonti di calore. Evitare di entrare in diretto contatto con i contatti elettrici del frontalino.

---

### Inserimento frontalino

- Far scorrere il frontalino nel supporto presente sul lato destro dell'alloggiamento.
- Per l'inserimento nel supporto sinistro, premere con cautela il frontalino fino allo scatto in sede.

### Estrazione del frontalino

- Premere il tasto 1 [V] per sbloccare il frontalino.

Il lato sinistro del frontalino si stacca dall'autoradio e viene trattenuto da un supporto per evitarne la caduta.

- Spostare leggermente il frontalino verso sinistra fino a che esso si separi dal supporto destro.
- Separare con attenzione il frontalino dal supporto sinistro.

#### Nota:

Non appena il frontalino viene rimosso, l'autoradio si spegne automaticamente dopo ca. 10 secondi.

### Accensione e spegnimento

#### Accensione e spegnimento con tasto On/Off

- Per l'accensione premere il tasto On/Off@.
- L'autoradio si accende.
- Per spegnere l'autoradio tenere premuto il tasto On/Off 3 per più di 2 secondi.

### L'autoradio si spegne.

#### Nota:

Se si accende l'autoradio con l'accensione del veicolo disattivata, essa si spegne automaticamente dopo 1 ora per preservare la batteria del veicolo.

### Spegnimento e accensione tramite l'accensione d'auto

Se l'autoradio, come illustrato nelle istruzioni di installazione, è collegata correttamente all'accensione del veicolo e non è stata spenta con il tasto On/ Off 3, essa si spegne e si accende contemporaneamente allo spegnimento /accensione del veicolo.

### Volume

#### Regolazione del volume

Il volume si può regolare passo a passo dal valore 0 (spento) fino a 50 (massimo).

- Girare il regolatore del volume 4 per variare il volume.

#### Nota:

Se l'autoradio è collegata ad un telefono come descritto nelle istruzioni di installazione, essa commuta in modalità silenziosa in caso di conversazione telefonica. Durante la modalità „silenziosa“, viene visualizzata sul display la scritta „TELEPHONE“ (telefono).

### Attivazione dell'autoradio in modalità „silenziosa“ (Mute)

- Premere brevemente il tasto On/Off 3 per passare in modalità „silenziosa“ o per ripristinare il livello di volume precedente.

Sul display, durante la modalità „silenziosa“, appare la scritta „MUTE“.

### Modalità DAB

Con DAB è possibile usare la radio in qualità audio digitale. In contrasto con la trasmissione radio standard, diversi programmi (servizi) vengono sempre trasmessi per la stessa frequenza per DAB. Questi servizi sono combinati in un cosiddetto gruppo. In alcuni casi, lo stesso servizio può essere ricevuto in diversi gruppi.

#### Nota:

Avrete bisogno di un'antenna DAB speciale per poter ricevere segnali DAB. Può essere un'antenna DAB separata per il tetto / finestrino o un'antenna di combinazione DAB/AM/FM.

### Sotto il modello con funzione DAB:

London 470 DAB BT	2001017123460
Bamberg 470 DAB BT	2001017123461
Stockholm 370 DAB BT	2001017123462
Frankfurt 370 DAB BT	2001017123463
Skagen 370 DAB BT	2001017123470
Nürnberg 370 DAB BT	2001017123471
Dubai 324 DAB BT	2001017123489



### Passaggio alla modalità DAB o selezione del livello di memoria DAB

- Premere il tasto SRC “?” ripetutamente fino a visualizzare il livello di memoria DAB desiderato:  
DAB1 → DAB2 → DAB3  
Se la modalità DAB è accesa, sul display appare il simbolo **DAB**.

#### Note:

- È possibile memorizzare fino a 5 servizi in ciascun livello di memoria DAB.
- I livelli di memoria DAB possono essere attivati o disattivati tramite il menu utente (vedi il capitolo „Impostazioni utente“, paragrafo „Impostazioni nel menu „DAB TUNER“, voce di menu „PRESETS“ (Programmazioni)). I livelli di memoria DAB disattivati vengono ignorati durante la selezione della fonte con il tasto SRC “?”.

### Sintonizzazione ai gruppi / servizi

Con DAB, diversi servizi trasmessi sulla stessa frequenza sono sempre uniti in un „gruppo“.

#### Selezione di un gruppo

È possibile selezionare direttamente i gruppi che hai già ricevuto una volta (per farlo funzionare, il gruppo deve essere ricevuto).

- Premere brevemente il tasto **V/Λ** per passare al gruppo precedente / successivo.

Viene riprodotto il primo servizio disponibile nel gruppo.

#### Nota:

Con la funzione PTY attivata, viene impostato il servizio successivo con il tipo di programma attualmente selezionato (vedere la sezione „DAB-PTY“ di questo capitolo).

### Ricerca di sintonizzazione del gruppo

È possibile trovare nuovi gruppi utilizzando la ricerca di sintonizzazione.

- Premere il tasto **V/Λ** 7 per ca. 2 secondi per avviare la ricerca di un gruppo.

La ricerca di sintonizzazione si ferma se viene ricevuto un gruppo. Viene riprodotto il primo servizio disponibile nel gruppo.

### Selezione di un servizio

Dopo aver sintonizzato un gruppo, è possibile selezionare un servizio dal gruppo.

- Premere brevemente il tasto **7</>** per passare al servizio precedente / successivo.

### Modalità radio

#### RDS

Nella regione di ricezione „EUROPE“ (Europa), molte stazioni FM trasmettono oltre al proprio programma un segnale RDS (Radio Data System), che consente di utilizzare le seguenti funzioni supplementari:

- Il nome della stazione viene visualizzato sul display.
- L'autoradio riconosce informazioni sul traffico e giornali radio e può trasmetterli automaticamente in altre modalità (ad es. nell'esercizio CD).
- Frequenza alternata: se l'RDS è attivato, l'autoradio commuta automaticamente sulla migliore frequenza di ricezione della stazione sintonizzata.
- Regional: in determinate ore del giorno alcune stazioni suddividono il loro programma in diversi programmi regionali con differenti contenuti. Con funzione REGIONAL attivata, l'autoradio commuta solo sulle frequenze alternate su cui viene trasmesso lo stesso programma nazionale. Le funzioni RDS e REGIONAL vengono attivate e disattivate nel menu utente (vedi cap. „Impostazioni personalizzate“, paragrafo „Effettuazione dell'impostazione nel menu „TUNER“, voci nel menu „RDS AF“ e „REGIONAL“).

#### Nota:

Se si imposta una regione di ricezione diversa da „EUROPE“ (Europa), la funzione RDS viene automaticamente disattivata. Il nome della stazione continua ad essere visualizzato sul display. Qualora nella propria regione si desidera utilizzare stazioni RDS, la funzione RDS deve essere attivata. Il nome della stazione continua ad essere visualizzato sul display. Qualora nella propria regione si desidera utilizzare stazioni RDS disattivate, il nome della stazione continua ad essere visualizzato sul display.

### Sintonizzazione di una stazione

Ci sono diverse possibilità di sintonizzazione di una stazione:

#### Avvio della ricerca delle stazioni

- Ruotare la manopola di regolazione 7 facendo uno scatto verso sinistra o destra, per avviare la ricerca automatica.

Il display visualizza brevemente „SEARCH AUTO“ (ricerca automatica). La radio si sintonizza su una delle successive stazioni ricevibili.

### Note:

- Per la regione di ricezione „EUROPE“: nella gamma di lunghezze d'onda FM, se la priorità per le informazioni sul traffico è attivata  verranno sintonizzate solo stazioni che trasmettono informazioni sul traffico.
- La sensibilità della ricerca automatica può essere regolata (vedi capitolo „Impostazioni personalizzate“) paragrafo „Effettuazione dell'impostazione nel menu „TUNER“, voce nel menu „SENSITIVITY“ (sensibilità).

## Impostazione manuale delle stazioni

- ➡ Premere una volta la manopola di regolazione 7 per attivare l'impostazione stazioni manuale.

Il display visualizza brevemente „SEARCH MANUAL“ (ricerca manuale).

- ➡ Ruotare la manopola di regolazione 7, per modificare gradualmente la frequenza.

### Nota:

Dall'impostazione manuale delle stazioni si esce automaticamente ca. 15 secondi dopo l'ultima modifica di frequenza e ruotando la manopola di regolazione 7 viene poi avviata la ricerca automatica.

## Memorizzazione delle stazioni o richiamo delle stazioni memorizzate

- ➡ Selezionare il livello di memoria desiderato. Sintonizzarsi, se necessario, sulla stazione desiderata.

- ➡ Premere il tasto di stazione 1 - 5 > per circa 2 secondi per memorizzarvi la stazione corrente.

- oppure -

- ➡ Premere brevemente il tasto di stazione 1 - 5 > per richiamare quella memorizzata.

## Commutazione nella modalità CD/MP3/WMA/iPod

- ➡ Premere il tasto SRC @ finché non compare la fonte audio desiderata:

- „CD“: CD inserito.
- „SD(HC)“: scheda di memoria inserita
- „USB FRONT“ o „USB REAR“: supporto USB collegato sul lato frontale o sul retro.
- „IPOD FRONT /IPHONE FRONT“ o „IPOD REAR /IPHONE REAR“: iPod o iPhone collegato anteriormente o posteriormente.
- „AUX“: fonte audio esterna collegata.

### Note:

- La fonte audio può di volta in volta essere selezionata solo se è inserito un relativo CD o è collegato un relativo apparecchio.
- Qualora l'autoradio, prima della riproduzione, debba leggere i dati contenuti nell'apparecchio o nel supporto collegati, sul display appare la scritta „READING“ (lettura), finché l'operazione di lettura non è conclusa. La durata dell'operazione di lettura dipende dalla quantità di dati e dal tipo dell'apparecchio o del supporto dati.

Qualora l'apparecchio o il supporto siano difettosi o i dati non possano essere riprodotti, sul display appare un messaggio che segnala il problema (ad es. „CD ERROR“ (errore CD)).

## Inserimento e estrazione di un CD



**Pericolo di danneggiamento del lettore CD!**

Non utilizzare CD sagomati (shape CD) e CD con diametro di 8 cm (mini CD).

Non ci assumiamo alcuna responsabilità per eventuali danni al lettore CD conseguenti all'impiego di CD inadatti.

### Nota:

L'inserimento automatico del CD non deve essere impedito o aiutato.

- ➡ Spingere il CD nel vano CD 5 con il lato stampato rivolto verso l'alto finché si percepisce una certa resistenza.

Il CD viene automaticamente inserito e i dati in esso contenuti vengono controllati. Viene quindi avviata la riproduzione nella modalità CD o MP3.

### Nota:

Se il CD inserito non può essere riprodotto, appare brevemente il messaggio „CD ERROR“ (errore CD) e, dopo 2 secondi, il CD viene automaticamente espulso.

### Estrazione del CD Nota:

L'estrazione del CD non deve essere ostacolata né favorita.

- ➡ Premere  il tasto 8 per estrarre il CD inserito.

### Note:

- Il CD estratto e non estratto viene automaticamente inserito di nuovo dopo circa 10 secondi.
- Si può estrarre un CD anche quando l'autoradio è spenta o quando è attiva un'altra fonte audio.

## Menu Bluetooth®

Nel menu Bluetooth® si trovano tutte le funzioni per l'accoppiamento, la connessione e la gestione degli apparecchi Bluetooth®.

### Richiamo del menu Bluetooth

- Premere brevemente il tasto **MENU 2** per aprire il menu utente.
- Ruotare la manopola di regolazione 7, finché non viene selezionata la voce del menu „BLUETOOTH“.
- Premere la manopola di regolazione 7 per aprire il menu Bluetooth®.
- Ruotare la manopola di regolazione 7, finché non viene selezionata la voce del menu desiderata.
- Effettuare l'impostazione (vedi paragrafi successivi).
- Premere brevemente il tasto **MENU 2** per uscire dal menu.

### Nota:

- Trascorsi 30 secondi dall'ultima attivazione dei tasti avviene l'uscita automatica dal menu Bluetooth® e si ritorna al display della fonte audio corrente.
- Nel menu, per ritornare al livello di menu sovraordinato, ruotare la manopola di regolazione 7 finché non viene selezionata l'opzione „<<<“ e premere la manopola di regolazione 7.
- Quando è in atto il funzionamento Bluetooth® (ad es. il ripristino della connessione all'apparecchio connesso per ultimo), le funzioni del menu Bluetooth® sono bloccate. Se si tenta, durante tale fase, di accedere al menu Bluetooth®, sul display appare brevemente la scritta „LINK BUSY“ (connessione occupata). Se si desidera interrompere il funzionamento Bluetooth® e aprire il menu Bluetooth®, premere il tasto .

## Accoppiamento e connessione di un apparecchio

### Nota:

A questa autoradio è possibile accoppiare fino a 5 apparecchi Bluetooth®. Prima di accoppiare un sesto apparecchio, è dapprima necessario disaccoppiare uno dei 5 apparecchi già accoppiati (vedi cap. „Altre funzioni nel menu Bluetooth®“, paragrafo „Gestione di apparecchi accoppiati“). Se si tenta di accoppiare un sesto apparecchio

Bluetooth®, verrà visualizzata la scritta „PHONE LIST FULL - PLEASE DELETE ENTRIES FROM LIST“ (rubrica telefonica piena - cancellare delle voci dalla rubrica).

## Accoppiamento e connessione di un telefono cellulare

### Nota:

Se al momento esiste un collegamento con un telefono cellulare, accoppiando e collegando un altro telefono cellulare tale collegamento verrà automaticamente scollegato.

- Nel menu Bluetooth® selezionare la voce „PAIRING“ (accoppiamento).
- Premere la manopola di regolazione @ per aprire il menu.

È selezionata la voce „MOBILE PHONE“ (telefono cellulare).

- Premere il tasto 7 per accoppiare un telefono cellulare.

Sul display viene visualizzato in alternanza il messaggio „ENTER PIN“ (inserire PIN) nonché il PIN memorizzato (di norma „1234“). Inoltre lampeggerà il simbolo Bluetooth® . Adesso l'autoradio, per circa 2 minuti, può essere riconosciuta da un telefono cellulare Bluetooth® e connessa ad esso.

- Cercare l'autoradio sul proprio telefono cellulare (nome Bluetooth®: „BP 440 BT“) e stabilire la connessione. Se necessario inserire il PIN visualizzato dall'autoradio. Sul display viene visualizzato „PAIRED“ (accoppiato) e quindi „CONNECTED“ (connesso) non appena l'autoradio e il telefono cellulare sono accoppiati e connessi.

### Nota:

Nel caso non sia possibile stabilire una connessione, viene brevemente visualizzato il messaggio „CONNECT FAILED“ (connessione fallita). Accoppiamento e connessione di un apparecchio Streaming Bluetooth®

### Nota:

Se al momento esiste un collegamento con un apparecchio streaming, accoppiando e collegando un altro apparecchio streaming tale collegamento verrà automaticamente scollegato.

- Nel menu Bluetooth® selezionare la voce „PAIRING“ (accoppiamento).

- Premere la manopola di regolazione 7 per aprire il menu. È selezionata la voce „MOBILE PHONE“ (telefono cellulare).
- Premere la manopola di regolazione 7, per selezionare la voce del menu „STREAMING“.
- Premere la manopola di regolazione 7 per accoppiare un apparecchio streaming.

Sul display viene visualizzato il PIN memorizzato (di norma „1234“). Se necessario, digitare il PIN dell'apparecchio streaming:

- Ruotare la manopola di regolazione @ per selezionare una cifra per ciascuna posizione.
- Premere la manopola di regolazione 7 per passare alla posizione successiva.

### Nota:

Non tutti gli apparecchi streaming richiedono l'inserimento del proprio PIN nell'autoradio. Per alcuni apparecchi streaming, è necessario inserire invece il PIN dell'autoradio. Per alcuni apparecchi è necessario premere solamente la manopola di regolazione 7 fino a giungere oltre l'ultima posizione e confermare così il PIN presente al momento, e inserire successivamente tale PIN sull'apparecchio streaming. Sul display viene visualizzato in alternanza il messaggio „ENTER PIN“ (inserire PIN) nonché il PIN memorizzato (di norma „1234“). Inoltre lampeggerà il simbolo Bluetooth® . Adesso l'autoradio, per circa 2 minuti, può essere riconosciuta da un apparecchio streaming e connessa ad esso.

- Cercare l'autoradio sul proprio apparecchio streaming (nome Bluetooth®: „BP 440 BT“) e stabilire la connessione. Se necessario inserire il PIN visualizzato dall'autoradio.

Sul display se necessario viene visualizzato „PAIRED“ (accoppiato) e quindi „CONNECTED“ (connesso) non appena l'autoradio e l'apparecchio streaming sono accoppiati e connessi.

### Note:

- Nel caso non sia possibile stabilire una connessione, viene brevemente visualizzato il messaggio „CONNECT FAILED“ (connessione fallita).
- Quando viene connesso all'autoradio un apparecchio Bluetooth®, sul display viene visualizzato il simbolo Bluetooth® .
- Dopo l'accensione l'autoradio tenta automaticamente di collegarsi all'apparecchio collegato per ultimo. Se il tentativo di connessione non va a buon fine, sul display compare brevemente la scritta „NO DEVICE“

(nessun apparecchio). Se necessario tentare di ripristinare la connessione dall'apparecchio Bluetooth®.

## Funzioni telefoniche

### Accettare/rifutare una chiamata in arrivo

Nel caso di una chiamata in arrivo, sul display vengono alternativamente visualizzati „INCOMING CALL“ (chiamata in arrivo) e il numero del chiamante. La fonte audio attuale viene commutata in modalità silenziosa e gli altoparlanti dell'autoradio emettono un suono di chiamata.

### Note:

Qualora il numero del chiamante sia riservato, al suo posto sarà visualizzato il messaggio „PRIVATE NUMBER“ (numero privato). Se il numero del chiamante è memorizzato abbinato ad un nome, vengono visualizzati sia il nome inserito che il numero (vedi paragrafo „Memorizzazione di numeri di telefono nell'autoradio“ in questo capitolo).

- Per accettare la chiamata, premere il tasto . Sul display appare la scritta „CALL“ (chiamata) e viene visualizzata la durata progressiva della conversazione.

- Per rifiutare la chiamata o terminare la conversazione in corso, premere il tasto . Sul display viene visualizzata la scritta „CALL END“ (chiamata terminata).

### Note:

- Durante la conversazione è possibile variare il volume con il regolatore del volume @ o inserire la modalità silenziosa del microfono e dell'altoparlante premendo brevemente il tasto On/Off @.
- È possibile preimpostare il volume minimo per la riproduzione della conversazione nel menu utente (vedi capitolo „Impostazioni personalizzate“, paragrafo „Effettuazione dell'impostazione nel menu „VOLUME“ (volume)“, voce del menu „HANDFREE VOL“ (dispositivo vivavoce)).
- Il tasto @ consente di commutare avanti e indietro la riproduzione della conversazione tra gli altoparlanti dell'autoradio e quello del telefono cellulare.
- Se durante una conversazione arriva una seconda chiamata, essa non potrà essere accettata tramite l'autoradio.
- Se l'autoradio è spenta con l'accensione inserita, nel caso di una chiamata in arrivo si

accenderà automaticamente. In questo modo sarà possibile effettuare la chiamata mediante il dispositivo vivavoce. Al termine della conversazione l'autoradio si spegnerà di nuovo automaticamente.

## Effettuare una chiamata

- Nel menu Bluetooth® selezionare la voce „DIAL NEW NUMBER“ (selezione nuovo numero).
- Premere la manopola di regolazione 7 per aprire il menu inserimento.

Adesso è possibile digitare un numero di telefono composto al massimo di 20 cifre:

- Ruotare la manopola di regolazione 7 per selezionare una cifra per ciascuna posizione.
- Premere la manopola di regolazione 7, per passare alla posizione successiva.

### Nota:

- Nel menu d'inserimento, per ritornare alla posizione precedente, ruotare la manopola di regolazione 7, finché non viene selezionata l'opzione „<“ e premere la manopola di regolazione 7.
- Per chiamare il numero inserito, premere il tasto .

Sul display compaiono alternativamente „CALLING“ (chiamata in corso) e il numero selezionato. Non appena il destinatario accetterà la chiamata, sul display appariranno „CALL“ (chiamata) e la durata progressiva della conversazione. Al termine della conversazione, comparirà brevemente „CALL END“ (chiamata conclusa).

## Chiamare una voce della rubrica telefonica

### Nota:

Questa funzione è disponibile solo se la rubrica del telefono cellulare connesso è stata trasferita nell'autoradio (vedi capitolo „Funzioni della rubrica telefonica“).

- Nel menu Bluetooth® selezionare la voce „PHONEBOOK“ (rubrica telefonica).
- Premere la manopola di regolazione 7 per aprire la rubrica telefonica.

Sul display viene visualizzata la prima voce della rubrica telefonica.

### Nota:

Se la rubrica telefonica non è ancora stata trasferita, sul display compare brevemente „PHONEBOOK NOT AVAILABLE“ (rubrica telefonica non disponibile).

- oppure -

- Nel menu Bluetooth® selezionare la voce „PB SEARCH“ (ricerca nella rubrica telefonica).
- Premere la manopola di regolazione 7 per accedere al menu di immissione.
- Ruotare la manopola di regolazione 7 per selezionare la lettera iniziale della voce ricercata.
- Premere la manopola di regolazione 7 per confermare la selezione.

Nel display viene visualizzata la prima voce della rubrica telefonica che inizia con la lettera selezionata.

### Nota:

Qualora non sia presente nella rubrica alcuna voce con la lettera iniziale selezionata, nel display verrà brevemente visualizzato il messaggio „NOT FOUND“ (non trovato).

- Ruotare la manopola di regolazione 7, per selezionare un'altra voce.
- Premere la manopola di regolazione 7 o il tasto , per chiamare il numero.

Sul display compaiono alternativamente „CALLING“ (chiamata in corso) e il numero selezionato.

### Nota:

Ciascuna voce della rubrica telefonica può essere chiamata anche mediante la selezione rapida (vedi paragrafo „Selezione rapida per voci della rubrica telefonica“ in questo capitolo).

## Effettuare una chiamata con selezione vocale (Voice Dial)

### Nota:

Questa funzione è disponibile solo se il telefono mobile collegato supporta la selezione vocale.

- Nel menu Bluetooth® selezionare la voce „VOICE DIAL“ (selezione vocale).
- Premere la manopola di regolazione 7 o il tasto , per attivare il riconoscimento vocale.

Viene attivata la modalità silenziosa dell'autoradio e sul display compare „SPEAK NOW“ (parlare ora).

- Pronunciare il nome dell'interlocutore desiderato.



### Note:

- Se durante l'attivazione del riconoscimento vocale non vi è alcuna connessione



Bluetooth®, compare brevemente „VOICE DIAL FAILED - NO BT CONNECTION“ (selezione vocale non andata a buon fine - assenza di connessione BT).

- Se il nome pronunciato non viene riconosciuto oppure se è già scaduto il tempo necessario per il riconoscimento vocale, compare brevemente „DIAL FAILED“ (selezione non andata a buon fine).
- Il riconoscimento vocale può essere interrotto premendo il tasto .
- È necessario considerare che la durata del riconoscimento vocale è limitata e dipende dal telefono cellulare utilizzato.
- Il riconoscimento vocale può essere attivato anche mediante la selezione rapida (vedi paragrafo „Selezione rapida per la selezione vocale“ in questo capitolo).

### Memorizzazione di numeri di telefono nell'autoradio

- I numeri telefonici possono essere memorizzati nell'autoradio e chiamati con la selezione rapida (vedi paragrafo seguente).
  - Ciascun numero di telefono viene memorizzato per il telefono collegato al momento e rimane a disposizione solo per tale telefono. L'autoradio è in grado di memorizzare fino a cinque numeri per ciascuno degli apparecchi accoppiati, in numero massimo di cinque.
-  Immettere il numero di telefono come descritto al paragrafo „Effettuare una chiamata“.
-  Premere il tasto di memorizzazione desiderato 1 - 5 > per circa 2 secondi per memorizzare solo il numero.
- oppure -
-  Tenere premuta la manopola di regolazione 7 per ca. 2 secondi per inserire un nome per la voce.

Adesso è possibile digitare un nome composto al massimo da 15 caratteri:

-  Ruotare la manopola di regolazione 7 per selezionare un carattere in ciascuna posizione.
-  Premere la manopola di regolazione 7, per passare alla posizione successiva.

#### Nota:

Nel menu d'inserimento, per ritornare alla posizione precedente, ruotare la manopola di

regolazione 7, finché non viene selezionata l'opzione „<“ e premere la manopola di regolazione 7.



-  Premere il tasto di memorizzazione desiderato 1 - 5 > per circa 2 secondi per memorizzare il numero e il nome.

Sul display viene brevemente visualizzato „NUMBER SAVED“ (numero memorizzato). Successivamente passare al menu Bluetooth®, voce del menu „DIAL NEW NUMBER“ (selezionare nuovo numero).

#### Note:



- Un eventuale numero precedentemente memorizzato sul tasto di memorizzazione verrà sostituito.
- Se un telefono viene disaccoppiato, i numeri per esso memorizzati vengono automaticamente cancellati.

Selezione rapida per un determinato numero di telefono, per l'ultimo numero selezionato o per un numero memorizzato con la selezione rapida è possibile effettuare una chiamata senza dover prima selezionare la relativa funzione nel menu Bluetooth®.



-  Per chiamare l'ultimo numero selezionato, premere il tasto .
-  Sul display viene visualizzato il numero selezionato per ultimo.

#### Nota:

Se al momento non è connesso alcun telefono cellulare, si apre il menu Bluetooth®.



-  Selezionare la voce „PAIRING“ (accoppiamento). Per chiamare il numero, premere il tasto .

Sul display compaiono alternativamente „CALLING“ (chiamata in corso) e il numero selezionato.

-  Per richiamare un numero memorizzato, premere il tasto .
-  Premere uno dei tasti di memorizzazione 1 - 5 >, per richiamare il relativo numero memorizzato.

#### Nota:

Se in corrispondenza del tasto di memorizzazione selezionato non è memorizzato alcun numero, comparirà brevemente „NO NUMBER“ (nessun numero).

-  Per chiamare il numero, premere il tasto .

Sul display compaiono alternativamente „CALLING“ (chiamata in corso) e il numero selezionato.

#### Per richiamare un numero qualsiasi,

- ➡ Premere il tasto  .  
Premere la manopola di regolazione 7 per accedere al menu di immissione ed inserire un numero (inserire il numero di telefono come riportato al paragrafo „Effettuare una chiamata“).

- ➡ Per chiamare il numero, premere il tasto .

Sul display compaiono alternativamente „CALLING“ (chiamata in corso) e il numero selezionato.

#### Selezione rapida per voci della rubrica telefonica

##### Nota:

Questa funzione è disponibile solo

- se la rubrica telefonica del telefono cellulare connesso è stata trasferita all'autoradio (vedi capitolo „Funzioni della rubrica telefonica“).
- se è impostata la selezione rapida per le voci della rubrica telefonica (vedi capitolo „Altre funzioni nel menu Bluetooth®“, paragrafo „Impostazione della funzione del tasto per la selezione rapida“).

Per selezionare e chiamare una voce della rubrica telefonica con la selezione rapida,

- ➡ Premere il tasto  per circa 2 secondi.

Sul display viene visualizzata la prima voce della rubrica telefonica e/o la funzione di ricerca per le voci della rubrica. Se necessario selezionare un'altra voce come descritto al paragrafo „Chiamare una voce della rubrica telefonica“.

- ➡ Per chiamare il numero, premere il tasto .

Sul display compaiono alternativamente „CALLING“ (chiamata in corso) e il numero selezionato.

#### Selezione rapida per la selezione vocale (Voice Dial)

##### Nota:

Questa funzione è disponibile solo:

- se il telefono cellulare collegato supporta la selezione vocale;
- se è impostata la selezione rapida per la selezione vocale (vedi capitolo „Altre funzioni nel menu Bluetooth®“, paragrafo

Per attivare il riconoscimento vocale con la selezione rapida,

- ➡ premere il tasto  per circa 2 secondi.  
Viene attivata la modalità silenziosa dell'autoradio e sul display compare „SPEAK NOW“ (parlare ora).
- ➡ Pronunciare il nome dell'interlocutore desiderato.

## Microfono

Microfono (microfono annuncio, nessun microfono vivavoce)

Collegare il microfono alla presa MIC e premere Tasto MIC per accedere alla modalità MIC.

Per modificare il volume del microfono, premere il pulsante MIC per 2 secondi e regolare il volume con la manopola destra.

Nessun suono udibile e / o interferenza udibile:

- Controllare se il microfono è correttamente collegato e acceso
- Controllare tutti i collegamenti
- Utilizzare un microfono diverso

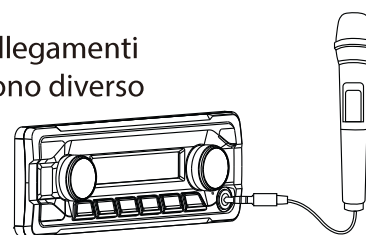

## Fonti audio esterne

### Preso AUX-IN anteriore



**Pericolo!**

**Maggior pericolo di lesioni a causa del connettore.**

In caso di incidenti la presa sporgente nella presa AUX-IN anteriore potrebbe essere causa di lesioni. L'impiego di una presa sporgente o di un adattatore aumenta il rischio di lesioni. Per questo motivo si consiglia l'uso di spine a jack inclinate ad angolo. Non appena una fonte audio esterna, ad es. un MP3 portatile, è collegata alla presa AUX-IN anteriore @ è possibile selezionarla con il tasto SRC @. Sul display viene quindi visualizzato „AUX“.

### Effettuazione dell'impostazione nel menu „VOLUME“ (volume)

**ON VOLUME (volume al momento dell'accensione)**

Impostazione del volume al momento dell'accensione. Impostazioni: ON VOLUME (volume al momento dell'accensione; 1 - 50) o

(volume al momento dell'accensione; 1 - 50) o LAST VOLUME (ultimo volume; ultimo volume impostato prima dello spegnimento dell'autoradio).



### **Pericolo!**

**Volume alto** Il volume al momento dell'accensione può risultare inaspettatamente alto se è selezionata l'impostazione LAST VOLUME (ultimo volume) e quando la radio è stata spenta l'ultima volta era impostato un volume alto. Regolare sempre un volume moderato.

- Premere la manopola di regolazione 7 per aprire il menu.
- Ruotare la manopola di regolazione 7 per passare dalla voce del menu „LAST VOLUME“ (ultimo volume) ad „ON VOLUME“ (volume al momento dell'accensione) e viceversa.



## Durante la selezione „LAST VOLUME“:

- ➡ Premere due volte la manopola di regolazione 7 per confermare l'impostazione.

## Per la selezione „ON VOLUME“:

- ➡ Premere la manopola di regolazione 7 per modificare l'impostazione.
- ➡ Ruotare la manopola di regolazione 7 per regolare il volume.
- ➡ Premere la manopola di regolazione 7 per confermare l'impostazione.

TRAFFIC VOL (volume informazioni sul traffico) (solo regione di ricezione EUROPE (Europa)). Impostare il volume minimo per le informazioni sul traffico. Impostazioni: da 1 a 50.

- ➡ Premere la manopola di regolazione 7 per modificare l'impostazione.
- ➡ Ruotare la manopola di regolazione 7 per regolare il volume.
- ➡ Premere la manopola di regolazione 7 per confermare l'impostazione.

## HANDSFREE VOL (dispositivo vivavoce)

Impostazione del volume minimo per le conversazioni telefoniche. Impostazioni: da 1 a 50.

- ➡ Premere la manopola di regolazione 7 per modificare l'impostazione.
- ➡ Ruotare la manopola di regolazione per regolare il volume.
- ➡ Premere la manopola di regolazione 7 per confermare l'impostazione.

### Nota:

È possibile modificare il volume durante una telefonata, agendo direttamente sul regolatore del volume 7.

## BEEP (suono dei tasti)

Attivare o disattivare il segnale acustico di conferma. Impostazioni: ON (att.), OFF (disatt.).

### Nota:

In fase di memorizzazione delle stazioni radio, il segnale acustico viene emesso anche quando è selezionata l'impostazione OFF (off).

- ➡ Premere la manopola di regolazione 7 per modificare l'impostazione.
- ➡ Ruotare la manopola di regolazione 7 per passare da un'impostazione all'altra.
- ➡ Premere la manopola di regolazione 7 per confermare l'impostazione.

## Informazioni utili

### Garanzia

È possibile consultare le condizioni di garanzia sul sito [www.blaupunkt.com](http://www.blaupunkt.com).

### Servizio di assistenza

di utilizzare il servizio di riparazione, troverete le informazioni sui partner del servizio di assistenza nel vostro paese sul sito [www.blaupunkt.com](http://www.blaupunkt.com). Informazioni dettagliate riguardanti le funzioni del dispositivo sono state riportate nel manuale d'uso reperibile sul sito [www.blaupunkt.com](http://www.blaupunkt.com).

## Dati tecnici

### Alimentazione

Tensione di esercizio: 10,5 - 14,4 V

### Corrente assorbita

durante l'uso: < 10 A

10 sec. dopo lo spegnimento: < 3.5mA

### Amplificatori

Potenza di uscita: 4 x 24 watt sinusoidali con 14,4 Vat a 4 ohm.

4 X 50 watt di potenza massima

### Tuner

Gamme di lunghezze d'onda

Europa/Asia/Thailandia:

FM: 87,5 - 108 MHz

AM (MW): 531 - 1 602 kHz

LW (solo Europa): 153 - 279 kHz

### Gamme di lunghezze d'onda negli USA:

FM: 87,7 - 107,9 MHz

AM (MW): 530 - 1 710kHz

### Gamme di lunghezze d'onda in Sud America:

FM: 87,5 - 107,9 MHz

AM (MW): 530 - 1,710kHz

Gamma di trasmissione FM: 30 - 15 000 Hz

### CD

Gamma di trasmissione: 20 - 20 000 Hz

### Pre-amp out

4 canali: 4 V

### Sensibilità in ingresso

Frontale AUX-IN: 300 mV / 10 kΩ

### Dimensioni e peso

B X H X T: 178 X 50 X 160 mm

Peso: ca. 1,55 kg

## IT Istruzioni di installazione



### Note di sicurezza

Durante il montaggio e l'allacciamento osservate per favore le seguenti istruzioni sulla sicurezza.

- Staccate il polo negativo della batteria! Nel fare ciò osservate le istruzioni di sicurezza del fabbricante d'auto.
- Quando praticate dei fori, fate attenzione a non danneggiare nessuna parte dell'autovettura.
- La sezione dei cavi positivi e negativi non deve essere mai inferiore a 1,5 mm<sup>2</sup>.
- Non collegate alla radio le spine in dotazione di autovettura!
- Richiedete ad un negoziante specializzato in articoli BLAUPUNKT il cavo di adattamento richiesto per il vostro modello di autovettura.
- A seconda del modello il vostro veicolo può differire da questa descrizione. Non forniamo garanzia per danni derivanti da errori di montaggio o di collegamento e per danni conseguenti.

Se le indicazioni qui elencate non sono adatte al montaggio nel vostro caso, vi preghiamo di rivolgervi al vostro rivenditore Blaupunkt, al fabbricante dell'auto o al nostro servizio telefonico. Quando viene montato un amplificatore, bisogna innanzitutto allacciare le masse degli apparecchi prima di eseguire la connessione delle spine con le prese line-out. Le masse di altri apparecchi non devono essere collegate alla massa dell'autoradio (involucro).

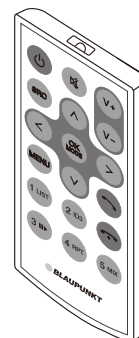
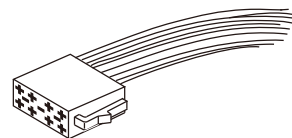
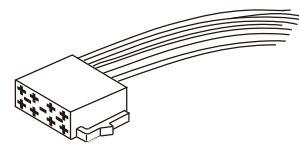
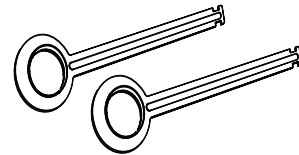
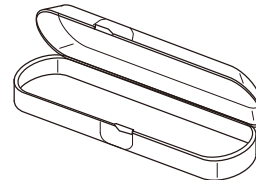
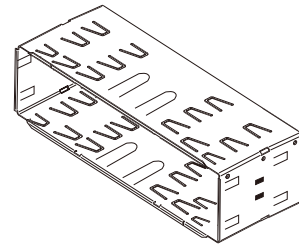

Disponibile come accessorio opzionale

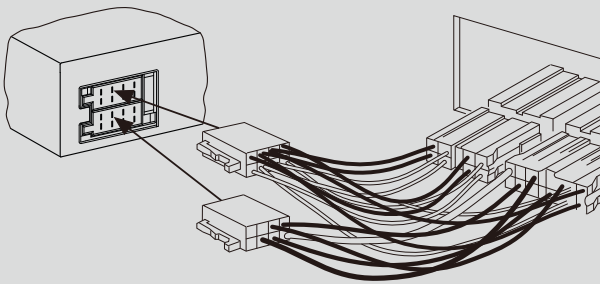

7 607 621 ...

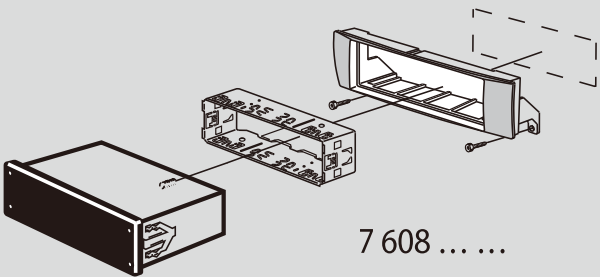

Set di monaaggio



7 608 ... ..





- |  |   |
|--|---|
| <p>1 Przycisk <b>MENU</b><br/> <u>Krótkie naciśnięcie:</u> otwieranie/zamykanie menu <u>Długie naciśnięcie:</u> uruchomienie funkcji Scan</p> <p>2 Przycisk wł./wył.<br/> <u>Krótkie naciśnięcie:</u> włączanie radioodtworacza samochodowego<br/> <u>Podczas pracy:</u> wyciszenie głośności radioodtworacza samochodowego (Mute)<br/> <u>Długie naciśnięcie:</u> wyłączenie radioodtworacza samochodowego</p> <p>3 Regulacja głośności (pokrętko)</p> <p>4 Szczelina na płytę CD i wbudowany mikrofon lub tylko wbudowany mikrofon (zależnie od modelu)</p> <p>5 Wyświetlacz</p> <p>6 Pokrętko strojenia<br/> <u>W menu:</u> zmiana poziomu menu, wybór pozycji z menu, zmiana ustawienia<br/> <u>Tryb radia:</u> ustawienie częstotliwości, włączenie stacji/strojenie PTY<br/> <u>Krótkie naciśnięcie:</u> szukanie automatyczne/ręczne<br/> <u>Długie naciśnięcie:</u> skanowanie stacji<br/> <u>Tryb MP3/WMA/iPod:</u><br/>                     wybór utworu, przewijanie/cofanie<br/> <u>Korzystanie z przeglądania w trybie MP3/WMA/iPod:</u><br/>                     kategoria ID3 (tylko iPod), wybór folderu lub utworu</p> <p>7 Przycisk MIC/wysuwania płyty CD:<br/> <u>Krótkie naciśnięcie:</u> dostęp do mikrofonu lub wysunięcie płyty CD<br/> <u>Długie naciśnięcie:</u> zmiana wzmocnienia mikrofonu (zależnie od modelu)</p> <p>8 Przednie gniazdo USB</p> | <p>9 Przednie gniazdo AUX/ Gniazdo mikrofonu (zależnie od modelu)</p> <p>10 Przycisk <br/> <u>Krótkie naciśnięcie:</u> odbieranie połączenia, szybkie wybieranie<br/> <u>Długie naciśnięcie:</u> otwieranie książki telefonicznej telefonu komórkowego lub aktywowanie funkcji wybierania głosowego</p> <p>11 Przycisk <br/>                     Zakończenie / odrzucanie połączenia</p> <p>12 Przyciski <b>1 - 5</b></p> <p>13 Odbiornik podczerwieni</p> <p>14 Przycisk <b>SRC</b><br/>                     wybór banku pamięci lub źródła dźwięku</p> <p>15 Przycisk <b>DIS</b><br/> <u>Krótkie naciśnięcie:</u> przełączanie wskazania<br/> <u>Długie naciśnięcie:</u> przełączanie jasności wyświetlacza</p> |
|--|---|

## Uwagi dotyczące bezpieczeństwa

Urządzenie wyprodukowano zgodnie z aktualnymi standardami rozwoju techniki i ogólnie uznanymi zasadami bezpieczeństwa. Pomimo tego nieprzestrzeganie zawartych w niniejszej instrukcji wskazówek dotyczących bezpieczeństwa stwarza różne zagrożenia.

Instrukcja przedstawia ważne informacje na temat łatwego i bezpiecznego montażu oraz obsługi radioodtworacza samochodowego.

- Przed rozpoczęciem użytkowania radioodtworacza samochodowego, należy dokładnie przeczytać całą instrukcję.
- Przechowywać instrukcję w takim miejscu, aby w każdej chwili była dostępna dla wszystkich użytkowników.
- W przypadku przekazania radioodtworacza samochodowego osobom trzecim, należy dołączyć niniejszą instrukcję.

Oprócz tego uwzględnić instrukcje innych urządzeń, których użytkowanie ma związek z tym radioodtworaczem samochodowym.

### Zastosowane symbole

W niniejszej instrukcji obsługi zastosowano następujące symbole:



#### **NIEBEZPIECZEŃSTWO!**

Ostrzeżenie przed obrażeniami ciała



#### **OSTRZEŻENIE!**

Ostrzeżenie przed wysokim poziomem głośności



Znak CE potwierdza zgodność z dyrektywami UE.

### Bezpieczeństwo w ruchu drogowym

Należy przestrzegać poniższych wskazówek dotyczących bezpieczeństwa w ruchu drogowym:

- **Użytkowanie urządzenia nie może zakłócać bezpiecznego prowadzenia pojazdu.** W razie wątpliwości należy zatrzymać się w bezpiecznym miejscu i obsługiwać urządzenie w czasie postoju.
- **Zawsze nastawiać odtwarzacz na umiarkowaną głośność**, aby chronić słuch i słyszeć akustyczne sygnały ostrzegawcze (np. syreny policji). W momencie, gdy dźwięk jest wyciszony (np. podczas zmiany źródła sygnału audio), zmiana głośności przez użytkownika nie jest sygnalizowana dźwiękowo. Nie zwiększać poziomu głośności, gdy radioodtworacz jest wyciszony.

### Ogólne wskazówki dotyczące bezpieczeństwa

Należy przestrzegać następujących zasad bezpieczeństwa, aby uniknąć obrażeń ciała:

- **Nie zwiększać poziomu głośności, gdy dźwięk jest wyciszony**, np. przy zmianie źródła dźwięku. Zmiana głośności, gdy dźwięk jest wyciszony, nie będzie słyszalna.

### Użytkowanie zgodne z przeznaczeniem

Urządzenie przeznaczone jest do montażu i pracy z 12 V napięciem pokładowym pojazdu i należy je zamontować w kieszeni zgodnej z normą DIN. Należy przestrzegać wartości granicznych mocy podanych w danych technicznych. Naprawy oraz ewentualny montaż zlecić fachowcowi.

### Wskazówki montażowe

Urządzenie można zamontować samodzielnie tylko w przypadku dysponowania doświadczeniem w zakresie montażu radioodtworacza i znajomości zagadnień elektryki samochodowej. W tym celu należy przestrzegać instrukcji montażu zamieszczonej na końcu tej instrukcji.

## Deklaracja zgodności

Blaupunkt Competence Center Car Multimedia-Evo Sales GmbH oświadcza niniejszym, że przedmiotowe urządzenie spełnia podstawowe wymagania i inne stosowne przepisy dyrektywy 2014/53/UE.

Deklarację zgodności można znaleźć na stronie [www.blaupunkt.com](http://www.blaupunkt.com).

## Uwagi dotyczące czyszczenia urządzenia

Rozpuszczalniki, środki czyszczące oraz ścierny, a także spraye do czyszczenia kokpitów i środki do pielęgnacji tworzyw sztucznych mogą zawierać składniki mogące uszkodzić powierzchnię urządzenia.

- Do czyszczenia urządzenia należy używać wyłącznie suchej lub lekko zwilżonej ściereczki.
- W razie potrzeby należy wyczyścić styki panelu sterowania za pomocą miękkiej ściereczki nasączonej detergentem na bazie alkoholu.

## Uwagi dotyczące utylizacji urządzenia



Zużytego urządzenia nie wolno wyrzucać wraz z odpadami z gospodarstwa domowego!

Aby zutylizować urządzenie, należy oddać je do jednego z lokalnych punktów zbiórki zużytego sprzętu.

## Zakres dostawy

Zakres dostawy obejmuje:

- 1 Radioodtwarzacz samochodowy
- 1 Instrukcja obsługi/montażu
- 1 Rama nośna
- 1 Przejściówka do gniazda antenowego
- 2 Narzędzia do demontażu
- 1 Śruba dystansowa (opcja)
- 1 Pilot zdalnego sterowania (wraz z bateriami) (opcja)
- 1 Przewód połączeniowy komory A (opcja)
- 1 Przewód połączeniowy komory B (opcja)

## Wyposażenie dodatkowe (nie wchodzi w zakres dostawy)

Należy korzystać wyłącznie z wyposażenia dodatkowego dopuszczonego przez firmę Blaupunkt. Więcej informacji można uzyskać u dystrybutora produktów firmy Blaupunkt lub w Internecie pod adresem [www.blaupunkt.com](http://www.blaupunkt.com).

## Język wyświetlania (zależnie od modelu)



Można ustawić, czy komunikaty pojawiające się na wyświetlaczu będą w języku angielskim czy niemieckim. Żądane ustawienie wprowadzane jest w menu użytkownika (patrz rozdział „Ustawienia użytkownika”; punkt „Wprowadzanie ustawień w menu „DISPLAY” (Wyświetlacz) pozycja menu „LANGUAGE” (Język)).

## Ważna wskazówka dotycząca odbioru fal radiowych

Radioodtwarzacz samochodowy może być używany w różnych regionach odbioru, w których stosowane są różne zakresy częstotliwości i technologie nadawania sygnału radiowego. Możliwe jest dokonanie zmiany regionu odbioru na „EUROPE” (Europa), „ASIA” (Azja), „NORTH AMERICA” (Ameryka Północna), „SOUTH AMERICA” (Ameryka Południowa) i „THAILAND” (Tajlandia).

W pierwszej kolejności może istnieć konieczność ustawienia odpowiedniego regionu odbioru fal radiowych w menu użytkownika (patrz rozdział „Ustawienia użytkownika”, punkt „Wprowadzanie ustawień w menu „TUNER”, pozycja menu „TUNER AREA” (Region odbioru)).

## Włączanie/wyłączanie

**Włączanie/wyłączanie za pomocą przycisku wł./wył.**



Aby włączyć, naciśnij przycisk wł./wył. Radioodtwarzacz zostanie włączony.



Aby wyłączyć urządzenie, naciśnij i przytrzymaj przycisk wł./wył. dłużej niż 2 sekundy. Radioodtwarzacz zostanie wyłączony.

### Uwaga:

W przypadku włączenia radioodtwarzacza przy wyłączonym zapłonie silnika pojazdu, urządzenie zostanie automatycznie wyłączone po godzinie, aby zabezpieczyć akumulator pojazdu.

Radioodtwarzacz zostanie wyłączony.

## Wyłączanie/włączenie poprzez zapłon pojazdu

Jeśli urządzenie połączone jest ze stacją pojazdu zgodnie z instrukcją montażu i nie zostało wyłączone przyciskiem wł./wył., jego wyłączenie lub włączenie następuje wraz z zapłonem silnika pojazdu.

## Głośność

### Ustawianie głośności

Poziom głośności regulowany jest w przedziale od 0 (wył.) do 50 (maks.).

🔊 Obracaj pokrętkę, aby ustawić głośność.

#### Uwaga:

Jeśli do radioodtworacza jest podłączony telefon, jak opisano w instrukcji montażu, wówczas podczas rozmowy telefonicznej radioodtworacz zostanie wyciszony. Podczas wyciszenia urządzenia na wyświetlaczu pojawi się komunikat „TELEPHONE” (Telefon).

### Wyciszanie radioodtworacza (Mute)

🔊 Krótco naciśnij przycisk wł./wył., aby wyciszyć radioodtworacz samochodowy lub ponownie ustawić poprzedni poziom głośności.

Gdy urządzenie jest wyciszony, na wyświetlaczu pojawia się komunikat „MUTE” (Wyciszony).

### Regulacja wzmocnienia mikrofonu

🔊 Krótco naciśnij przycisk MIC, aby wejść do trybu Microphone (Mikrofon).

🔊 Długo naciśnij przycisk MIC, na wyświetlaczu pojawi się komunikat MIC GAIN (Wzmocnienie mikrofonu).

🔊 Obracaj pokrętkę strojenia, aby zmienić poziom wzmocnienia mikrofonu.

🔊 Krótco naciśnij pokrętkę strojenia, aby potwierdzić ustawienie.

## Komunikaty drogowe

W regionie odbioru „EUROPE” (Europa) możliwe jest odbieranie komunikatów drogowych, wysyłanych przez stacje FM za pomocą sygnału RDS. W przypadku włączenia priorytetu dla komunikatów drogowych, nastąpi automatyczne przełączenie urządzenia na odbiór komunikatu drogowego nawet wtedy, gdy urządzenie nie działa akurat w trybie radia.

Jeśli priorytet jest włączony, na wyświetlaczu widoczny jest symbol zatoru drogowego ().

Podczas nadawania komunikatów drogowych na wyświetlaczu pojawia się komunikat „TRAFFIC” (Ruch drogowy). Priorytet można włączyć i wyłączyć w menu użytkownika (patrz rozdział „Ustawienia użytkownika”, punkt „Wprowadzanie ustawień w menu „TUNER”, pozycja menu „TRAFFICINFO” (Informacje drogowe)).

#### Uwaga:

Podczas odbioru komunikatu drogowego zostaje zwiększona głośność. Możliwe jest ustawienie minimalnej głośności komunikatów drogowych (patrz rozdział „Ustawienia użytkownika”, punkt „Wprowadzanie ustawień w menu „VOLUME” (Głośność), pozycja menu „TRAFFIC VOL” (Głośność informacji drogowych)).

Aby anulować odbiór komunikatu o ruchu drogowym, należy nacisnąć przycisk **SRC**.

## Tryb DAB (zależnie od modelu)

Dzięki DAB można cieszyć się słuchaniem radia w cyfrowej jakości dźwięku.

Dla porównania ze standardowym sposobem nadawania, niektóre programy (stacje) radiowe są zawsze nadawane na tej samej częstotliwości w przypadku DAB. Stacje te połączone są w tzw. multipleksy. W niektórych przypadkach ta sama stacja może być odbierana na różnych multipleksach.

#### Uwaga:

🔊 Potrzebna będzie specjalna antena DAB, aby umożliwić odbiór sygnałów DAB. Może to być oddzielna antena DAB umieszczona na dachu lub oknie albo antena zespolona DAB/AM/FM.

## Wybór trybu DAB lub banku pamięci DAB

🔊 Naciśnij przycisk **SRC** kilka razy z rzędu do momentu wyświetlenia się żądanego banku pamięci DAB:

DAB1 → DAB2 → DAB3

Jeżeli tryb DAB jest włączony, na wyświetlaczu wyświetlany jest symbol .

#### Uwagi:

- Na każdym banku pamięci DAB można przechowywać do 5 stacji.

## Ustawianie multipleksów/stacji

Dzięki DAB niektóre stacje nadające na tej samej częstotliwości zawsze połączone są w „multipleks”.

### Wybieranie multipleksu

Można bezpośrednio wybrać multipleksy odbierane wcześniej (by było to wykonalne, musi być możliwy odbiór multipleksu).

🔊 Krótco nacisnąć pokrętkę strojenia, aby wybrać pozycję **ENSEMBLE** (Multipleks). Następnie należy je obrócić, aby wybrać **ENSEMBLE** (Multipleks).

#### Uwaga:

Gdy funkcja PTY jest uruchomiona, ustawiony zostaje następny kanał z obecnie wybranym typem programu (patrz punkt „DAB-PTY” w tym rozdziale).



### Wyszukiwanie multipleksów

Można teraz wyszukiwać multipleksy, korzystając z wyszukiwania.

- ☛ Krótco naciśnąc pokrętkę strojenia, aby wybrać pozycję SEEK **ENSEMBLE** (Wyszukaj multipleks). Następnie należy je obrócić, aby wyszukać **ENSEMBLE** (Multipleks).

Wyszukiwanie zostaje zatrzymane, jeśli odbierany jest **ENSEMBLE** (Multipleks). Zostanie odtworzona pierwsza stacja dostępna na **ENSEMBLE** (Multipleksie).

### Wybieranie stacji

Po wyszukaniu multipleksu, można wybrać z niego jedną ze stacji.

- ☛ Krótco naciśnij pokrętkę strojenia, aby potwierdzić wybór stacji, a następnie przekręć je w celu wyboru stacji.

## Zapisywanie stacji lub wywoływanie zapisanej stacji

- ☛ Wybierz żądany bank pamięci **DAB**.
- ☛ Ustaw w razie potrzeby żadaną stację radiową.
- ☛ Naciśnij i przytrzymaj przyciski **1-5** przez ok. 2 sekundy, aby przypisać bieżącą stację do wybranego przycisku. – lub –
- ☛ Krótco naciśnij przycisk stacji 1-5, aby wywołać przypisaną stację.

## Krótkie odsłuchiwanie stacji

Można skorzystać z funkcji krótkiego odsłuchu, by krótco odtworzyć wszystkie odbierane stacje.

- ☛ Naciśnij i przytrzymaj przycisk **SRC** przez ok. 2 sekundy, aby rozpocząć odsłuchiwanie. Podczas odsłuchu, komunikat „SCAN” oraz nazwa danej stacji wyświetlają się z przerwami.
- ☛ Krótco naciśnij przycisk **SRC**, by kontynuować słuchanie obecnie odsłuchiwanej stacji.

## Odświeżanie odbieranych stacji

Aby zaktualizować odbieraną stację, należy zapoznać się z rozdziałem „Wprowadzanie ustawień w menu „DAB TUNER”, pozycja menu „SERVICESCAN” (Krótki odsłuch stacji) w rozdziale „Ustawienia użytkownika”.

## Przełączanie między DAB i FM

Można wybrać różne ustawienia do przełączania między trybami radia DAB i FM. Przełączanie może okazać się niezbędne, jeśli jakość odbioru w trybie DAB lub FM znacząco spadnie.

## DAB-PTY

Można wybrać typ programu za pomocą funkcji PTY, aby celowo wyszukiwać stacje, np. takie, które nadają muzykę rock lub transmisje z wydarzeń sportowych.

### Uwaga:

- Funkcja PTY jest dostępna jedynie, jeśli została uruchomiona (patrz rozdział „Ustawienia użytkownika”, punkt „Wprowadzanie ustawień w menu „DAB TUNER”, pozycja menu „PTY”).

### Wybór typu programu

Aby wybrać typ programu, należy przeczytać punkt „Wprowadzanie ustawień w menu DAB TUNER”, pozycja menu „PTY TYPE” (typ programu) w rozdziale „Ustawienia użytkownika”.

### Wyszukiwanie stacji

- ☛ Przekręć pokrętkę strojenia.

W trakcie wyszukiwania wyświetlany jest aktualnie wybrany typ programu. W przypadku znalezienia stacji nadającej żądany typ programu, zostanie ona nastawiona.

### Uwaga:

- Jeśli nie zostanie znaleziona żadna stacja nadająca określony typ programu, na wyświetlaczu pojawi się na krótko komunikat „PTY NONE” i rozlegną się 2 sygnały. Zostanie ponownie ustawiona ostatnio słuchana stacja radiowa.

## Ustawianie wskazania

- ☛ Naciskaj przycisk **DIS**, aby przełączać między tymi wskazaniami wyświetlacza.

Wyświetlacz	Znaczenie
<b>ABCDEF</b>	Nazwa stacji
<b>DLS mode</b>	Dynamic Label Service
<b>ABCDEF</b>	Nazwa multipleksu
<b>DAB1</b> lub <b>P1</b>	<b>5C</b> Bank pamięci DAB/częstotliwość lub <b>5C</b> Lokalizacja pamięci/częstotliwość
<b>DAB1</b> lub <b>P1</b>	<b>18:30</b> Bank pamięci DAB/czas lub <b>18:30</b> Lokalizacja pamięci/czas

## Tryb radia

### RDS

Wiele stacji FM nadaje sygnał RDS (Radio Data System (System Danych Radia)) jako dodatek do programu w regionie odbioru „EUROPE” (Europa), który pozwala na korzystanie z poniższych funkcji dodatkowych:

- Wyświetlana jest nazwa stacji.
- Radioodtworacz rozpoznaje nadawanie komunikatów drogowych oraz wiadomości i może je automatycznie przełączyć na inne tryby pracy urządzenia.
- Alternate frequency (Alternatywna częstotliwość): Jeśli włączona jest funkcja RDS, radioodtworacz automatycznie wybierze najlepiej odbieraną częstotliwość ustawionej stacji.
- Regional (Program regionalny): Niektóre stacje dzielą o określonych porach swój program na programy regionalne, oferując różnorodne audycje. Przy włączonej funkcji REGIONAL radioodtworacz przełącza się na te częstotliwości alternatywne, na których nadawany jest ten sam program regionalny.

Funkcje RDS i REGIONAL można włączyć i wyłączyć w menu użytkownika (patrz rozdział „Ustawienia użytkownika”, punkt „Wprowadzanie ustawień w menu „TUNER”, pozycje menu „RDS AF” i „REGIONAL”).

### Przejęcie na tryb radia lub wybór banku pamięci

W różnych regionach odbioru dostępne są następujące banki pamięci:

Region	Banki pamięci
<b>EUROPE (Europa)</b>	FM1, FM2, FMT, AM
<b>ASIA (Azja)</b>	FM1, FM2, FMT, AM
<b>USA (Stany Zjednoczone)</b>	
<b>SOUTH AMERICA (Ameryka Południowa)</b>	
<b>THAILAND (Tajlandia)</b>	

- Naciśnij przycisk **SRC**, aby wybrać żądany bank pamięci. Na wyświetlaczu pojawią się: FM1>FM2>FMT>DAB1>DAB2.

#### Uwaga:

- W każdym banku pamięci można przechowywać do 5 stacji.

### Ustawianie stacji

Istnieje wiele możliwości ustawiania stacji radiowej:

#### Uruchamianie wyszukiwania stacji

- Obróć pokrętkę o jeden skok w lewo lub w prawo, aby uruchomić wyszukiwanie stacji.

Na wyświetlaczu pojawi się na krótko komunikat „SEARCH AUTO” (Wyszukiwanie automatyczne). Nastawiona zostanie następna odbierana stacja.

#### Uwagi:

- Dotyczy regionu odbioru „EUROPE” (Europa): W paśmie fal FM wyszukiwane są tylko stacje nadające informacje o ruchu drogowym, jeśli włączony jest priorytet dla informacji o ruchu drogowym (  ).
- Można ustawić czułość wyszukiwania (patrz rozdział „Ustawienia użytkownika”, punkt „Wprowadzanie ustawień w menu „TUNER” pozycja menu „SENSITIVITY” (Czułość)).

#### Ręczne ustawianie stacji

- Naciśnij pokrętkę raz, aby aktywować funkcję ręcznego wyszukiwania stacji. Na wyświetlaczu pojawi się komunikat „SEARCH MANUAL” (Wyszukiwanie ręczne).

- Obracaj pokrętkę, aby stopniowo zmieniać częstotliwość.

#### Uwaga:

Po upływie ok. 15 sekund od ostatniej zmiany częstotliwości nastąpi automatyczne wyjście z ręcznego trybu wyszukiwania stacji, natomiast obrócenie pokrętki uruchomi tryb wyszukiwania stacji.

### Zapisywanie stacji lub wywoływanie zapisanych stacji

- Wybierz żądany bank pamięci.
- Ustaw żadaną stację radiową w razie potrzeby.
- Naciśnij i przytrzymaj przycisk stacji 1-5 > przez ok. 2 sekundy, aby przypisać bieżącą stację do wybranego przycisku.
  - lub -
- Krótko naciśnij przycisk stacji **1 - 5** >, aby wywołać przypisaną stację.

### Krótkie odsłuchiwanie stacji

Funkcja Scan umożliwia krótkie odsłuchiwanie wszystkich odbieranych lub wszystkich zapisanych stacji aktualnego zakresu fal.

**Uwaga:**

- Można ustawić czas odsłuchu każdej stacji (patrz rozdział „Ustawienia użytkownika”; punkt „Wprowadzanie ustawień w menu „VARIOUS” (Różne)”, pozycja menu „SCAN TIME” (Czas odsłuchu)).

**Krótkie odsłuchiwanie wszystkich odbieranych stacji danego zakresu fal**

- Naciśnij i przytrzymaj przycisk **SRC** przez ok. 2 sekundy, aby uruchomić funkcję krótkiego odsłuchu. Podczas krótkiego odsłuchiwania na wyświetlaczu wyświetlany jest na zmianę komunikat „SCAN” i bieżąca częstotliwość, jak również bank pamięci lub nazwa stacji.
- Krótko naciśnij przycisk **SRC**, aby dalej słuchać aktualnie nastawionej stacji.

**Automatyczne zapamiętywanie stacji (Travelstore)**

Funkcja Travelstore umożliwia automatyczne wyszukanie i zapamiętywanie pięciu stacji w banku pamięci FMT o najsilniejszym sygnale na obszarze danego regionu. Stacje zapamiętane wcześniej w danym banku pamięci zostaną skasowane.

W regionach „ASIA” (Azja), „USA” (Stany Zjednoczone), „SOUTH AMERICA” (Ameryka Południowa) i „THAILAND” (Tajlandia) można dodatkowo zapisać 5 stacji AM w banku pamięci AMT.

- Wybierz bank pamięci dla żadanego zakresu fal, np. FMT lub AM.
- Nacisnąć i przytrzymać przycisk **SRC** przez ok. 2 sekundy. Tuner rozpoczyna automatyczne wyszukiwanie stacji; na wyświetlaczu pojawia się napis „FM TSTORE”. Po zakończeniu zapisywania zostanie odtworzona stacja z 1 pozycji zlokalizowanej w pamięci poziomu FMT lub AMT.

**Uwaga:**

- Dotyczy regionu odbioru „EUROPE” (Europa): Przy włączonym priorytecie dla komunikatów drogowych ( ) zapisywane będą wyłącznie stacje nadające komunikaty drogowe .
- Jeśli bank pamięci FMT lub AMT został wyłączony (patrz rozdział „Ustawienia użytkownika”, punkt „Wprowadzanie ustawień w menu „TUNER””, pozycja menu „BAND SELECTION” (Wybór pasma)), jego ponowna aktywacja nastąpi automatycznie przy uruchomieniu funkcji Travelstore.

**PTY**

W regionach „EUROPE” (Europa) i „USA” (Stany Zjednoczone) stacja FM może podawać informacje o typie aktualnie nadawanego programu, np. CULTURE (Kultura), POP, JAZZ, ROCK, SPORT lub SCIENCE (Nauka). Za pomocą funkcji PTY można precyzyjnie wyszukiwać audycje określonego typu, np. sportowe lub z muzyką rockową. Należy pamiętać, że funkcja **PTY** nie jest obsługiwana przez wszystkie stacje.

**Uwaga:**

Funkcja PTY jest dostępna dopiero po jej włączeniu

(patrz rozdział „Ustawienia użytkownika”, punkt „Wprowadzanie ustawień w menu „TUNER”, pozycja menu „PTY”).

**Wybór typu programu**

Aby wybrać typ programu, należy przeczytać punkt „Wprowadzanie ustawień w menu TUNER”, pozycja menu „PTY TYPES” (Rodzaje PTY) w rozdziale „Ustawienia użytkownika”.

**Uwaga:**

W regionie odbioru „EUROPE” (Europa) można ustawić język, w jakim będą wyświetlane typy programów (patrz rozdział „Ustawienia użytkownika”, punkt „Wprowadzanie ustawień w menu „TUNER”, pozycja menu „PTY LANGUAGE” (Język PTY)).

**Wyszukiwanie stacji**

Warunek: funkcja PTY jest włączona.

- Obróć pokrętkę strojenia, aby wyszukać stację nadającą określony typ programu PTY.

**Uwaga:**

- Jeśli nie zostanie znaleziona żadna stacja nadająca określony typ programu, na wyświetlaczu pojawi się na krótko komunikat „NO PTY” i rozlegną się 2 sygnały. Ponownie zostanie ustawiona ostatnio słuchana stacja radiowa.
- Jeśli ustawiona lub inna wybrana stacja zacznie później nadawać w bloku tematycznym żądany typ programu, radioodtwarzacz przełączy się automatycznie z odbieranej stacji względnie z aktualnego źródła dźwięku (np. USB) na stację nadającą wybrany typ programu. Należy pamiętać, że ta funkcja nie jest obsługiwana przez wszystkie stacje.

**Ustawianie wskazania**

- Naciskaj przycisk DIS, aby przełączać między następującymi wskazaniami wyświetlacza:

Wyświetlacz	Znaczenie
ABCDEF	Nazwa stacji
RADIO TEXT	Tekst radiowy, jeśli jest dostępny
P1 FM1 89.90	Miejsce zapisu/bank pamięci/częstotliwość
P1 FM1 08:40	Miejsce zapisu/bank pamięci/godzina

## Tryb CD/ USB/ iPod (zależnie od modelu)

Naciskaj przycisk **SRC**, aż wyświetlone zostanie żądane źródło dźwięku:

- „USB FRONT” lub „USB REAR”: nośnik pamięci USB podłączony z przodu lub z tyłu urządzenia.
- „IPOD FRONT / IPHONE FRONT” lub „IPOD REAR / IPHONE REAR”: iPod / iPhone podłączony z przodu lub z tyłu urządzenia.
- „MIC”: Podłączony zewnętrzny mikrofon.

### Uwagi:

- Jeśli radioodtwarzacz samochodowy wymaga przed odtworzeniem odczytania danych z podłączonego urządzenia lub nośnika danych, to przez ten czas na wyświetlaczu widoczny jest komunikat „READING” (Wczytywanie). Czas trwania procesu wczytywania zależy od ilości danych i typu urządzenia lub nośnika danych. Jeśli urządzenie lub nośnik danych są uszkodzone, lub nie można odczytać przesyłanych danych, na wyświetlaczu pojawia się odpowiedni komunikat.

### Tryb iPod

Gniazdo USB z przodu urządzenia oraz z tyłu urządzenia umożliwiają podłączenie do radioodtwarzacza wielu modeli iPodów oraz iPhone'ów, oraz sterowanie odtwarzaniem plików audio z poziomu radioodtwarzacza.

### Uwaga:

- Lista kompatybilnych modeli iPoda oraz iPhone'a jest podana na końcu niniejszej instrukcji. Firma Blaupunkt nie może zagwarantować prawidłowego działania innych modeli urządzeń iPod i iPhone.
- Jeśli iPhone i iPod są podłączone jednocześnie, urządzenia są ładowane przez porty USB. Jeśli podłączone są jednocześnie dwa iPhone'y, nie będą one ładowane.

Przy podłączaniu do radioodtwarzacza samochodowego iPoda lub iPhone'a za pomocą złącza USB, należy użyć odpowiedniego przewodu.

## Wkładanie/wyjmowanie płyty CD

### Wkładanie płyty CD



### Niebezpieczeństwo zniszczenia napędu CD!

Nie wolno odtwarzać płyt CD o nierównych konturach (Shape-CD) oraz płyt CD o średnicy 8 cm (Mini-CD). Producent nie ponosi odpowiedzialności za uszkodzenia napędu powstałe w wyniku stosowania nieodpowiednich płyt CD.

### Uwaga:

- Nie wolno utrudniać ani wspomagać czynności automatycznego wsuwania płyty do urządzenia CD.
- Jeśli nie można odtworzyć włożonej płyty CD, wyświetlony zostanie na krótko komunikat „CD ERROR” (Błąd CD), a płyta zostanie wysunięta automatycznie po ok. 2 sekundach.

### Wyjmowanie płyty CD

- Naciśnij przycisk , aby wysunąć włożoną płytę CD.

### Uwagi:

- Jeśli wysunięta płyta CD nie zostanie wyjęta, po ok. 10 sekundach automatycznie nastąpi jej ponowne wsunięcie.
- Płyty CD można wysuwać nawet wtedy, gdy urządzenie jest wyłączone lub aktywne jest inne źródło dźwięku.

## Podłączanie/odłączanie nośnika danych USB

### Uwaga:

- Nośniki pamięci USB można podłączyć zarówno do gniazda USB z przodu urządzenia, jak i do wejścia USB z tyłu urządzenia.

## Podłączanie nośnika danych USB

Warunkiem prawidłowego podłączenia nośnika danych jest wyłączenie radioodtwarzacza samochodowego.

W celu podłączenia nośnika danych do gniazda USB z przodu urządzenia, pociągnij osłonę gniazda USB do przodu, aż wysunie się z gniazda USB, a następnie odchyl w prawo.

Podłącz nośnik danych USB.

Włącz radioodtwarzacz samochodowy. Jeśli nośnik danych USB po raz pierwszy pełni funkcję źródła audio, dane muszą zostać najpierw wczytane.

### Uwaga:

- Jeśli nie można odtworzyć danych zapisanych na podłączonym nośniku USB, wyświetli się na krótko komunikat „USB ERROR” (Błąd USB).
- Wymagany czas wczytywania danych zależy od typu i pojemności nośnika USB.

### Usuwanie nośnika danych USB

Warunkiem prawidłowego usunięcia nośnika danych jest wyłączenie radioodtwarzacza samochodowego.

Odłącz nośnik danych USB.

Po wyjęciu nośnika danych z gniazda USB z przodu urządzenia, ponownie wsunąć osłonę gniazda USB.

### Wybór utworu/folderu

Obróć pokrętko strojenia, aby przełączyć na poprzedni/następny utwór.

Naciśnij pokrętko strojenia do momentu wyświetlenia CUE/REV; następnie przekręć pokrętko, aby wybrać czas.

Obróć pokrętko strojenia, aby przełączyć na poprzedni/następny utwór.

Naciśnij pokrętko strojenia do momentu wyświetlenia CUE/REV; następnie przekręć pokrętko, aby wybrać czas.

Naciskaj pokrętko strojenia do momentu wyświetlenia Track; następnie obróć pokrętko, aby wybrać folder.

Naciskaj pokrętko strojenia do momentu wyświetlenia Folder; następnie obróć pokrętko, aby wybrać utwór.

## Przerwanie odtwarzania

Naciśnij przycisk , aby przerwać odtwarzanie („PAUSE”) lub je wznowić.

## Krótkie odsłuchiwanie wszystkich utworów (oprócz trybu obsługi iPoda)

Funkcja Scan umożliwia odtworzenie wszystkich dostępnych utworów.



Naciśnij i przytrzymaj pokrętko przez ok. 2 sekundy, aby rozpocząć krótkie odsłuchiwanie, lub naciśnij pokrętko

krótko, aby kontynuować odtwarzanie obecnie odsłuchiwanego utworu. Podczas krótkiego odsłuchiwania na wyświetlaczu pojawiają się na przemian napis „SCAN” i nazwa pliku.

## Wielokrotne odtwarzanie pojedynczych utworów lub folderów

Naciśnij przycisk **RPT**, aby przełączać między trybami odtwarzania:

Działanie	Wyświetlacz	Znaczenie
iPod	<b>REPEAT TRACK</b>	Powtórne odtwarzanie utworu
MP3/ WMA	<b>REPEAT TRACK</b>	Powtórne odtwarzanie utworu
	<b>REPEAT FOLDER</b>	Powtórne odtwarzanie folderu
Ogólny	<b>REPEAT OFF</b>	Zwykłe odtwarzanie

Jeśli włączona jest funkcja REPEAT, na wyświetlaczu pojawia się symbol  (powtórne odtwarzanie utworu) lub  (powtórne odtwarzanie folderu)

## Ustawianie wskazania

Naciśnij przycisk **DIS** jeden lub kilka razy, aby przełączać między następującymi wskazaniami:

Działanie	Wskazanie / symbol	Znaczenie
MP3/ WMA/ iPod	<b>PLAY TIME 00:15</b>	Czas odtwarzania
	<b>TOTAL TIME 03:37</b>	Czas trwania utworu
	<b>CLOCK 18:40</b>	Godzina
	<b>ALL INFO</b>	Wszystkie informacje w formie tekstu przewijanego

**Uwaga:** Przy każdej zmianie utworu na wyświetlaczu pojawi się na krótko w trybie MP3/WMA nazwa pliku, natomiast w trybie obsługi iPod'a nazwa utworu, a następnie przywrócone zostaną nastawione wskazania.

## Tryb przeglądania

W trybie przeglądania można precyzyjnie odszukać i wybrać konkretny utwór zapisany na nośniku MP3/WMA lub w iPodzie, bez konieczności przerywania bieżącego odtwarzania.

### Korzystanie z przeglądania w trybie MP3/WMA

W trybie MP3/WMA można wybrać i odtworzyć dowolny utwór z folderu zapisanego na nośniku danych.

Krótko naciśnij przycisk , aby wywołać przeglądanie w trybie MP3/WMA.

Na wyświetlaczu będzie migał symbol . Wyświetlony zostanie aktualnie odtwarzany utwór.

#### Uwagi:

- W przypadku braku potwierdzenia wyboru, przeglądanie pozostanie włączone przez 5 minut.
- Naciskając przycisk  można w każdej chwili wyjść z trybu przeglądania.

Powtarzaj tę czynność do momentu, aż zostanie wybrany

żądany utwór.

### Korzystanie z przeglądania w trybie iPod

W trybie iPod można wybrać i odtworzyć utwory za pomocą kategorii.

Krótko naciśnij przycisk , aby wywołać przeglądanie w trybie MP3/WMA.

#### Uwagi:

- W przypadku braku potwierdzenia wyboru, przeglądanie pozostanie włączone przez 5 minut.
- Naciskając przycisk, można w każdej chwili wyjść z trybu przeglądania.

Obróć pokrętkę strojenia, aby wybrać żądaną kategorię i potwierdź wybór, naciskając pokrętkę. Wyświetli się pierwszy folder wybranej kategorii.

Powtarzaj tę czynność do momentu, aż zostanie wybrany żądany utwór. Rozpocznie się odtwarzanie. Następuje wyjście z trybu przeglądania.

## Wyszukiwanie według nazw utworów (oprócz trybu obsługi iPod'a)

Na nośnikach MP3/WMA można wyszukiwać utwór na podstawie nazwy pliku oraz uruchomić odtwarzanie.

Naciśnij i przytrzymaj przycisk  przez ok. 2 sekundy, aby uruchomić funkcję wyszukiwania. Można teraz wpisać nazwę pliku o długości do 16 znaków:

#### Uwagi:

- Nie trzeba wprowadzać pełnej nazwy pliku. Można również wprowadzić tylko pierwszy znak nazwy pliku i wybrać szukany tytuł utworu z listy znalezionych tytułów.
- Naciskając przycisk , w każdej chwili można wyjść z funkcji wyszukiwania.

Obracaj pokrętkę, aby wybrać znak dla danej pozycji.

## Bluetooth

- Naciśnij krótko pokrętło, aby przejść do następnej pozycji.
- Naciśnij i przytrzymaj pokrętło przez ok. 2 sekundy, aby uruchomić wyszukiwanie. Wyświetlone zostaną wszystkie tytuły odpowiadające wprowadzonej nazwie pliku.

## Bluetooth®

Radioodtwarzacz może łączyć się przez Bluetooth z innymi urządzeniami obsługującymi funkcję Bluetooth (Bluetoothready), na przykład telefonem komórkowym lub odtwarzaczem MP3. W ten sposób radioodtwarzacz samochodowy posiadający wbudowany mikrofon może być używany jako urządzenie głośnomówiące dla połączonych z nim telefonów komórkowych, możliwe jest sterowanie emisją dźwięku z innych urządzeń Bluetooth oraz odtwarzanie dźwięku przez głośniki radioodtwarzacza (funkcja strumieniowej transmisji za pomocą Bluetooth).

Jeśli na jednym z telefonów komórkowych połączonych z radioodtwarzaczem zainstalowana jest aplikacja nawigacji, można odtwarzać komunikaty z aplikacji nawigacji równocześnie z wewnętrznym źródłem dźwięku radioodtwarzacza (np. radio). Oprócz tego można wyregulować poziomy głośności obu źródeł dźwięku. Patrz rozdział „Dodatkowe funkcje w menu Bluetooth” pozycja „Włączanie/wyłączanie połączonych odtwarzania” i „Regulacja poziomu głośności”.

### Uwaga

Istnieje również możliwość podłączenia mikrofonu zewnętrznego, aby korzystać z funkcji głośnomówiącej (patrz rozdział „Instrukcja montażu”).

Technologia Bluetooth to bezprzewodowe połączenie o małym zasięgu. Dlatego, aby urządzenia Bluetooth mogły nawiązać i utrzymać połączenie z radioodtwarzaczem, muszą znajdować się w jego pobliżu (wewnątrz pojazdu). Aby nawiązać połączenie przez Bluetooth, należy najpierw sparować radioodtwarzacz z urządzeniem Bluetooth. Po sparowaniu urządzeń zostaje od razu automatycznie utworzone połączenie Bluetooth. Połączenie to jest utrzymywane, dopóki urządzenie Bluetooth znajduje się w zasięgu. Przerwane połączenie, np. gdy telefon komórkowy znajdzie się poza zasięgiem Bluetooth, zostanie ponownie nawiązane połączenie, gdy tylko telefon ponownie znajdzie się w zasięgu Bluetooth.

Z radioodtwarzaczem można podłączyć równocześnie 2 urządzenia Bluetooth (Twin Connect). Można jednocześnie podłączyć dwa telefony komórkowe, ale tylko jedno urządzenie do transmisji strumieniowej. W przypadku połączenia nowego urządzenia z radioodtwarzaczem następuje automatyczne przerwanie połączenia z obecnie połączonymi urządzeniami. Radioodtwarzacz samochodowy umożliwia sparowanie maks. 5 różnych urządzeń Bluetooth, a każde z tych urządzeń można później bez trudu ponownie połączyć z radioodtwarzaczem.

## Menu Bluetooth®

Menu Bluetooth uwzględnia wszystkie funkcje umożliwiające

parowanie i łączenie z urządzeniami Bluetooth® oraz zarządzanie nimi.

### Wywołanie menu Bluetooth®

- Krótko naciśnij przycisk **MENU**, aby otworzyć menu użytkownika.
- Obracaj pokrętłem, aż wybrana zostanie pozycja menu „**BLUETOOTH**”.
- Naciśnij pokrętło, aby otworzyć menu Bluetooth®.
- Obracaj pokrętłem, aż wybrana zostanie żądana pozycja menu.
- Wprowadź ustawienie (patrz kolejne punkty).
- Krótko naciśnij przycisk **MENU**, aby wyjść z menu.

### Uwagi:

- Wyjście z menu Bluetooth® następuje automatycznie po ok. 30 sekundach od ostatniego naciśnięcia przycisku, następuje wówczas powrót do wskazań bieżącego źródła dźwięku.
- Aby powrócić do menu nadrzędnego poziomu, obracaj pokrętłem, aż wybrana zostanie opcja „<<<”, a następnie naciśnij pokrętło.
- Gdy proces Bluetooth® jest w toku (np. trwa przywracanie połączenia z ostatnio podłączanym urządzeniem), funkcje menu Bluetooth® są zablokowane. W przypadku próby otwarcia w tym czasie menu Bluetooth®, na wyświetlaczu pojawi się na krótko komunikat „LINK BUSY” (Połączenie zajęte). W celu przerwania połączenia Bluetooth® i otwarcia menu Bluetooth®, naciśnij przycisk .

## Parowanie i łączenie się z urządzeniami

### Uwaga:

Do prezentowanego radioodtwarzacza można podłączyć do 5 urządzeń Bluetooth®. Przed sparowaniem szóstego urządzenia, należy najpierw usunąć sparowanie jednego z 5 istniejących urządzeń (patrz rozdział „Dodatkowe funkcje w menu Bluetooth®”, pozycja „Zarządzanie sparowanymi urządzeniami”).

W przypadku próby sparowania szóstego urządzenia Bluetooth®, wyświetli się komunikat „PHONE LIST FULL - PLEASE DELETE ENTRIES FROM LIST” (Lista telefonów jest pełna – proszę skasować elementy z listy).

## Parowanie i podłączanie telefonu komórkowego

### Uwaga:

Jeśli urządzenie jest już połączone z telefonem komórkowym, połączenie to zostanie automatycznie przerwane w przypadku sparowania i podłączenia innego telefonu komórkowego.

- W menu Bluetooth® wybierz pozycję „PAIRING”

(Parowanie).

- Naciśnij pokrętkę, aby otworzyć menu. Wybrana została pozycja menu „MOBILE PHONE” (Telefon komórkowy).
- Naciśnij pokrętkę, aby zarejestrować telefon komórkowy. Na wyświetlaczu pojawia się na zmianę „ENTER PIN” (Wprowadź PIN) i aktualnie zapisany PIN (domyślnie „1234”).

Dodatkowo miga symbol  Bluetooth®. Teraz przez ok. 2 minuty trwa rozpoznawanie radioodtworacza samochodowego przez telefon komórkowy Bluetooth® i nawiązywanie połączenia.

- Wyszukaj w telefonie komórkowym radioodtworacz (nazwa Bluetooth®) i nawiąż połączenie. W razie konieczności wprowadź kod PIN wyświetlany na radioodtworaczu. W momencie sparowania radioodtworacza z telefonem komórkowym i nawiązania między nimi połączenia na wyświetlaczu może pojawić się komunikat „PAIRED” (Sparowano), a następnie „CONNECTED” (Połączono).

#### Uwaga:

Jeśli nie można nawiązać połączenia, na krótko zostanie wyświetlony komunikat „CONNECT FAILED” (Nieudane połączenie).

## Parowanie i podłączanie urządzenia

### Bluetooth® z funkcją odtwarzania

#### strumieniowego

##### Uwaga:

Jeśli radio jest aktualnie podłączone do urządzenia z transmisją strumieniową, połączenie to zostanie automatycznie przerwane po sparowaniu i podłączeniu innego urządzenia do transmisji strumieniowej.

- W menu Bluetooth® wybierz pozycję „PAIRING” (Parowanie).
- Naciśnij pokrętkę, aby otworzyć menu. Wybrana została pozycja menu „MOBILE PHONE” (Telefon komórkowy).
- Obróć pokrętkę, aby wybrać pozycję menu „STREAMING” (Strumieniowa transmisja danych).
- Naciśnij pokrętkę, aby zarejestrować urządzenie do transmisji strumieniowej. Na wyświetlaczu zostaje wyświetlony aktualnie zapamiętany kod PIN (domyślnie „1234”). Jeśli to wymagane, wpisz kod PIN urządzenia wysyłającego strumień danych:
- Obracaj pokrętkę, aby wybrać cyfrę dla danej pozycji.
- Naciśnij pokrętkę, aby przejść do następnej pozycji.

#### Uwaga:

Nie wszystkie urządzenia do transmisji strumieniowej wymagają wprowadzenia swojego kodu PIN w radioodtworaczu. Natomiast w przypadku niektórych urządzeń do transmisji strumieniowej konieczne jest wpisanie kodu PIN radioodtworacza. W takim przypadku naciskać pokrętkę, aż zapisane zostanie ostatnie miejsce, co jest równoznaczne z potwierdzeniem aktualnego kodu PIN, a następnie wprowadzić ten kod do urządzenia transmitującego strumień danych. Na wyświetlaczu pojawia się na zmianę „ENTER PIN” (Wprowadź PIN) i aktualnie zapisany PIN (domyślnie „1234”). Dodatkowo

miga symbol  Bluetooth®. Teraz przez ok. 2 minuty trwa rozpoznawanie radioodtworacza przez urządzenie do transmisji strumieniowej i nawiązywanie połączenia.

- Wyszukaj w telefonie komórkowym radioodtworacz (nazwa Bluetooth®) i nawiąż połączenie. W razie konieczności wprowadź kod PIN wyświetlany na radioodtworaczu.

W momencie sparowania radioodtworacza z urządzeniem do strumieniowej transmisji danych i nawiązania między nimi połączenia na wyświetlaczu może pojawić się komunikat „PAIRED” (Sparowano), a następnie „CONNECTED” (Połączono).

#### Uwagi:

- Jeśli nie można nawiązać połączenia, na krótko zostanie wyświetlony komunikat „CONNECT FAILED” (Nieudane połączenie).
- Po połączeniu urządzenia Bluetooth® z radioodtworaczem na wyświetlaczu pojawi się symbol Bluetooth® .
- Po włączeniu radioodtworacz automatycznie próbuje ponownie nawiązać połączenie z ostatnio połączonym urządzeniem. Jeśli próba zakończy się niepowodzeniem, na wyświetlaczu pojawi się na krótko komunikat „NO DEVICE” (Brak urządzenia). Ewentualnie można spróbować ponownie nawiązać połączenie inicjowane przez urządzenie Bluetooth®.

## Twin Connect

Aby równocześnie połączyć dwa urządzenia Bluetooth® z radioodtworaczem, należy w menu Bluetooth® włączyć funkcję Twin Connect (patrz rozdział „Dodatkowe funkcje w menu Bluetooth®” pozycja „Włączanie/wyłączanie funkcji Twin Connect”). Jeśli z radioodtworaczem połączone są dwa telefony komórkowe, jeden z nich należy wybrać na telefon główny (patrz rozdział „Pozostałe funkcje w menu Bluetooth®” punkt „Zarządzanie sparowanymi urządzeniami”). W momencie włączenia funkcji Twin Connect aktualnie połączony telefon zostanie automatycznie zdefiniowany jako telefon główny. Jeśli żaden z telefonów nie jest połączony z radioodtworaczem, ostatnio połączony telefon zostanie zdefiniowany jako telefon główny. Na liście telefonów obok nazwy Bluetooth® telefonu głównego pojawi się symbol ().

#### Uwagi:

- Do połączeń wychodzących wykorzystywany jest tylko telefon główny.
- Użytkownik ma dostęp tylko do książki telefonicznej telefonu głównego.
- Można w dowolnym czasie wybrać inny połączony telefon jako telefon główny.

## Funkcje telefonu

### Odbieranie/odrzucając połączenia przychodzącego



Przy połączeniu przychodzącym, na wyświetlaczu pojawia się na przemian komunikat „INCOMING CALL” (Połączenie przychodzące) oraz numer osoby dzwoniącej. Bieżące źródło dźwięku zostaje wyciszone, a w głośnikach radioodtworacza

## Bluetooth

słychać dźwięk połączenia telefonicznego.

### Uwaga:

Jeśli numer abonenta jest zastrzeżony, na wyświetlaczu zamiast numeru pojawi się komunikat „PRIVATE NUMBER” (Numer zastrzeżony). Jeśli numer abonenta jest zapisany wraz z jego nazwą, wyświetlona zostaje zapisana nazwa wraz z numerem (patrz punkt „Zapisywanie numeru telefonu w radioodtwarzaczu samochodowym” w niniejszym rozdziale).

- Naciśnij przycisk , aby odebrać połączenie. Na wyświetlaczu wyświetlony zostanie komunikat „CALL” (Połączenie) i bieżący czas rozmowy.
- Naciśnij przycisk , aby odrzucić połączenie lub zakończyć bieżącą rozmowę. Na wyświetlaczu pojawi się komunikat „CALL END” (Połączenie zakończone).

### Uwagi:

- W trakcie prowadzenia rozmowy istnieje możliwość zmiany poziomu głośności za pomocą regulatora głośności lub wyłączenia mikrofonu i głośników przez krótkie naciśnięcie przycisku wł./wył.
- Minimalną głośność prowadzonych rozmów można ustawić w menu użytkownika (patrz rozdział „Ustawienia użytkownika”; „Wprowadzanie ustawień w menu „VOLUME” (Głośność); pozycja menu „HANDSFREE VOL” (Głośność w trybie głośnomówiący)).
- Za pomocą przycisku  można przełączać prowadzenie rozmów między głośnikami radioodtwarzacza a telefonem komórkowym.
- Jeśli podczas prowadzenia rozmowy telefonicznej nadejdzie drugie połączenie, nie będzie można go odebrać przez radioodtwarzacz samochodowy.
- Jeśli radioodtwarzacz jest wyłączony przy włączonym zapłonie, włączy się on automatycznie w przypadku połączenia przychodzącego. Dzięki temu można prowadzić rozmowę przez zestaw głośnomówiący. Po zakończeniu rozmowy radioodtwarzacz samochodowy znowu się automatycznie wyłącza.

### Wykonywanie połączenia

- W menu Bluetooth® wybierz pozycję „DIAL NEW NUMBER” (Wybór nowego numeru).
- Naciśnij pokrętkę, aby otworzyć menu wprowadzania numeru.

Można teraz wpisać numer telefonu o długości do 20 cyfr.

- Obracaj pokrętkę, aby wybrać cyfrę dla danej pozycji.
- Naciśnij pokrętkę, aby przejść do następnej pozycji.

### Uwaga:

Aby z poziomu menu wprowadzania numeru powrócić do poprzedniego miejsca, obracaj pokrętkę, aż wybrana zostanie opcja „<<<”, a następnie naciśnij pokrętkę.

- Naciśnij przycisk , aby zadzwonić pod wprowadzony numer. Na wyświetlaczu pojawi się na zmianę komunikat „CALLING” (Łączenie) i wybierany numer.

Z chwilą, gdy rozmówca odbierze połączenie, na wyświetlaczu pojawi się komunikat „CALL” (Połączenie) i bieżący czas połączenia.

Po zakończeniu rozmowy na krótko pojawi się komunikat „CALL END” (Połączenie zakończone).

### Wybieranie wpisu z książki telefonicznej

#### Uwaga:

Ta funkcja jest dostępna wyłącznie w przypadku skopiowania książki telefonicznej z podłączonego telefonu komórkowego do radioodtwarzacza (patrz rozdział „Funkcje książki telefonicznej”).

- W menu Bluetooth® wybierz pozycję menu „PHONEBOOK” (Książka telefoniczna).

- Naciśnij pokrętkę, aby otworzyć książkę telefoniczną.

Na wyświetlaczu pojawi się pierwszy wpis książki telefonicznej.

#### Uwaga:

Jeśli książka telefoniczna nie została jeszcze przeniesiona, na wyświetlaczu pojawi się na krótko komunikat „PHONEBOOK NOT AVAILABLE” (Książka telefoniczna jest niedostępna).

- W menu Bluetooth® wybierz pozycję „PBSEARCH” (Wyszukiwanie książki telefonicznej).
- Naciśnij pokrętkę, aby otworzyć menu wprowadzania numeru.
- Obracaj pokrętkę, aby wprowadzić początkowe litery szukanego wpisu.
- Naciśnij pokrętkę, aby potwierdzić wybór. Na wyświetlaczu pojawi się pierwszy wpis z książki telefonicznej, który zaczyna się od wybranej litery.

#### Uwaga:

Jeśli w książce telefonicznej nie ma wpisu z wybraną literą początkową, na wyświetlaczu pojawi się na krótko komunikat „NOT FOUND” (Nie znaleziono).

- Obracaj pokrętkę, aby wybrać inny wpis.
- Naciśnij pokrętkę lub przycisk , aby zadzwonić pod dany numer. Na wyświetlaczu pojawi się na zmianę komunikat „CALLING” (Łączenie) i wybierany numer.

#### Uwaga:

Pod numer z książki telefonicznej można zadzwonić również korzystając z funkcji szybkiego wybierania (patrz punkt „Szybkie wybieranie wpisów z książki telefonicznej” w niniejszym rozdziale).

### Wykonywanie połączenia za pomocą wybierania głosowego (Voice Dial)

#### Uwaga:

Aby móc korzystać z tej funkcji, funkcja wybierania głosowego musi być obsługiwana przez podłączony telefon komórkowy.

- W menu Bluetooth® wybierz punkt „VOICE DIAL”



(Wybieranie głosowe).

- ☛ Naciśnij pokrętko lub przycisk , aby aktywować funkcję rozpoznawania głosu. Radioodtworacz zostanie wyciszony, a na wyświetlaczu pojawi się komunikat „SPEAK NOW” (Mów teraz).
- ☛ Powiedz nazwę wybranego rozmówcy.

#### Uwagi:

- Jeśli w momencie aktywowania funkcji rozpoznawania głosu nie ma połączenia Bluetooth®, przez chwilę wyświetlany jest komunikat „VOICE DIAL FAILED – NO BT CONNECTION” (Nieudane wybieranie głosowe – brak połączenia bluetooth).
- Jeśli wypowiedziana nazwa nie zostanie rozpoznana lub przekroczony zostanie limit czasu na rozpoznanie głosu, przez chwilę wyświetlany będzie komunikat „DIAL FAILED” (Wybieranie nieudane).
- Naciśnięcie przycisku  spowoduje przerwanie rozpoznawania głosu.
- Należy pamiętać, że czas trwania rozpoznawania głosu jest ograniczony i zależy od parametrów danego telefonu komórkowego.
- Rozpoznawanie głosu można aktywować również korzystając z funkcji szybkiego wybierania (patrz punkt „Szybkie wybieranie w przypadku wybierania głosowego” w niniejszym rozdziale).

### Zapisywanie numeru telefonu w radioodtworaczu

Istnieje możliwość zapisania numerów telefonicznych w radioodtworaczu samochodowym i wywołania ich za pomocą funkcji szybkiego wybierania (patrz następny punkt). Numer telefonu będzie przechowywany dla aktualnie podłączonego telefonu oraz będzie dostępny tylko dla tego telefonu. Radioodtworacz może zapamiętać do pięciu sparowanych urządzeń.

- ☛ Wprowadź numer telefonu w sposób opisany w punkcie „Wykonywanie połączenia”.
- ☛ Naciśnij i przytrzymaj żądany przycisk pamięci 1 - 5 > przez ok. 2 sekundy, aby tylko zapisać numer.
- ☛ Naciśnij i przytrzymaj pokrętko przez ok. 2 sekundy, aby wprowadzić nazwę wpisu.  
Można teraz wpisać nazwę o długości do 15 znaków:
- ☛ Obracaj pokrętką, aby wybrać znak dla danej pozycji.
- ☛ Naciśnij pokrętko, aby przejść do następnej pozycji.

#### Uwaga:

Aby z poziomu menu wprowadzania numeru powrócić do poprzedniego miejsca, obracaj pokrętką, aż wybrana zostanie opcja „<<<”, a następnie naciśnij pokrętko.

- ☛ Naciśnij i przytrzymaj żądany przycisk pamięci 1 - 5 > przez ok. 2 sekundy, aby zapisać numer oraz nazwę. Na wyświetlaczu pojawi się na krótko komunikat „NUMBER SAVED” (Numer zapisany). Wówczas następuje powrót do menu Bluetooth®, do punktu „DIAL NEW NUMBER” (Wybór nowego numeru).

#### Uwagi:

- Numer zapisany wcześniej pod danym przyciskiem

zostanie zastąpiony nowym.

- W przypadku usunięcia parowania telefonu, przypisane do niego numery zostaną automatycznie skasowane.

### Szybkie wybieranie dowolnego numeru telefonu, ostatnio wybranego numeru lub numeru zapisanego w pamięci

Za pomocą funkcji szybkiego wybierania można nawiązać połączenie bez konieczności wybierania odpowiedniej funkcji w menu Bluetooth®.

Aby zadzwonić na ostatnio wybierany numer,

- ☛ naciśnij przycisk . Na wyświetlaczu zostanie wyświetlony ostatnio wybierany numer.

#### Uwaga:

Jeśli do radioodtworacza nie jest aktualnie podłączony telefon, zostanie wyświetlone menu Bluetooth®. Wybrany został punkt „PAIRING” (Parowanie).

- ☛ Naciśnij przycisk , aby zadzwonić pod wybrany numer. Na wyświetlaczu pojawi się na zmianę komunikat „CALLING” (Łączenie) i wybierany numer.

Aby zadzwonić pod zapisany numer,



- ☛ naciśnij przycisk .
  - Nacisnąć przycisk pamięci 1 - 5 >, aby wywołać zapisany numer.

#### Uwaga:

Jeśli pod wybranym przyciskiem pamięci nie jest zapisany żaden numer, przez chwilę wyświetlany jest komunikat „NO NUMBER” (Brak numeru).

- ☛ Naciśnij przycisk , aby zadzwonić pod wybrany numer. Na wyświetlaczu pojawi się na zmianę komunikat „CALLING” (Łączenie) i wybierany numer.

Aby zadzwonić pod dowolny numer,

- ☛ naciśnij przycisk . Nacisnąć pokrętko, aby otworzyć menu wprowadzania i wpisać numer (sposób wprowadzania numeru jest opisany w punkcie „Wykonywanie połączenia”).
- ☛ Naciśnij przycisk , aby zadzwonić pod wybrany numer. Na wyświetlaczu pojawi się na zmianę komunikat „CALLING” (Łączenie) i wybierany numer.

### Szybkie wybieranie numeru z książki telefonicznej

#### Uwaga:

Funkcja dostępna jest tylko wtedy, gdy

- książka telefoniczna z podłączonego telefonu komórkowego została skopiowana do radioodtworacza (patrz rozdział „Funkcje książki telefonicznej”);
- zostało ustawione szybkie wybieranie wpisów z książki telefonicznej (patrz rozdział „Pozostałe funkcje w menu Bluetooth®, punkt „Ustawianie funkcji przycisków do szybkiego wybierania”).

Aby za pomocą funkcji szybkiego wybierania wybrać i połączyć się z numerem z książki telefonicznej,

- naciśnij i przytrzymaj przycisk  przez ok. 2

sekundy.

Na wyświetlaczu pojawia się pierwszy wpis z książki telefonicznej lub funkcja wyszukiwania wpisów z książki telefonicznej.

☛ W razie potrzeby wybierz inny wpis, zgodnie ze wskazówkami podanymi w punkcie „Wybieranie wpisu z książki telefonicznej”.

☛ Naciśnij przycisk , aby zadzwonić pod wybrany numer.

Na wyświetlaczu pojawi się na zmianę komunikat „CALLING” (łączenie) i wybierany numer.

### Szybkie wybieranie dla funkcji wybierania głosowego

#### Uwaga:

Funkcja dostępna jest tylko wtedy, gdy

- podłączony telefon komórkowy obsługuje funkcję wybierania głosowego,
- została ustawiona funkcja szybkiego wybierania dla wybierania głosowego (patrz rozdział „Dodatkowe funkcje w menu Bluetooth®, punkt „Ustawianie funkcji przycisków do szybkiego wybierania”).

W celu aktywowania rozpoznawania głosu za pomocą szybkiego wybierania,

☛ naciśnij i przytrzymaj przycisk  przez ok. 2 sekundy. Radioodtworacz zostanie wyciszony, a na wyświetlaczu pojawi się komunikat „SPEAK NOW” (Mów teraz).

☛ Powiedz nazwę wybranego rozmówcy.

## Tryb Bluetooth® Streaming

Przez głośniki radioodtworacza można odtwarzać muzykę zapisaną na urządzeniu audio Bluetooth®, jeśli urządzenie audio obsługuje profil Bluetooth® A2DP (Advanced Audio Distribution Profile).

### Uruchamianie trybu Bluetooth® Streaming

☛ Naciskaj przycisk **SRC**, aż na wyświetlaczu pojawi się komunikat „BT-STREAM”.

Rozpocznie się odtwarzanie.

#### Uwagi:

- Tryb Bluetooth® Streaming można wybrać tylko wówczas, gdy podłączone jest odpowiednie urządzenie z obsługą strumieniowego przesyłania danych.
- Jeśli połączenie z urządzeniem obsługującym strumieniowe przesyłanie zostanie przerwane podczas odtwarzania, zostanie na chwilę wyświetlony komunikat „CONNECTION LOST” (Brak połączenia), a radioodtworacz przełączy się na poprzednie źródło dźwięku.
- Jeśli podczas słuchania muzyki nadejdzie połączenie telefoniczne, odtwarzanie utworu zostanie przerwane i kontynuowane dopiero po zakończeniu rozmowy.

### Wybór utworu

☛ Obróć pokrętkę strojenia, aby przełączyć na poprzedni/następny utwór.

### Przerwanie odtwarzania

☛ Naciśnij przycisk , aby przerwać odtwarzanie („PAUSE”) lub je wznowić.

## Funkcje książki telefonicznej

### Kopiowanie książki telefonicznej z telefonu komórkowego do radioodtworacza

Istnieje możliwość skopiowania książki telefonicznej z podłączonego telefonu komórkowego do radioodtworacza, aby łączyć się z numerami zapisanymi w książce telefonicznej przez urządzenie.

#### Uwagi:

- Do radioodtworacza kopiowane są wyłącznie numery zapisane w pamięci telefonu, z pominięciem kontaktów zapisanych na karcie SIM.
- Kopiowanie nie powoduje wykasowania książki telefonicznej z telefonu komórkowego.
- Użytkownik ma dostęp do książki telefonicznej telefonu głównego tylko wtedy, gdy z radioodtworaczem samochodowym połączone są równocześnie dwa telefony komórkowe.

Radioodtworacz samochodowy umożliwi zapis książek telefonicznych podłączonych telefonów, przy czym łączna ilość wpisów nie może przekraczać 1000. Jeśli w telefonie zapamiętano kilka numerów danego kontaktu (np. telefon stacjonarny, komórkowy, służbowy itp.), radioodtworacz samochodowy zapisze każdy numer jako oddzielny wpis. Każdy wpis składa się z nazwy i numeru, zawierających każdorazowo do 20 znaków lub cyfr.

#### Uwaga:

Podczas kopiowania książki telefonicznej nie wolno wyłączać radioodtworacza. W przypadku wyłączenia radioodtworacza lub braku zasilania spowodowanego inną przyczyną, należy ponownie rozpocząć kopiowanie.

☛ W menu Bluetooth® wybierz punkt „DOWNLOAD P-BOOK” (Pobierz książkę telefoniczną).

☛ Naciśnij pokrętkę; na wyświetlaczu pojawi się komunikat „PLEASE CONFIRM” (Potwierdź).

☛ Ponownie naciśnij pokrętkę.

Na wyświetlaczu pojawi się komunikat „PHONEBOOK DOWNLOADING-PLEASE WAIT” (Pobieranie książki telefonicznej, proszę czekać).

Po zakończeniu pobierania wyświetlony zostanie na krótko komunikat „DOWNLD COMPLETE” (Pobieranie zakończone pomyślnie).

#### Uwagi:

- Aby anulować kopiowanie, należy nacisnąć przycisk .
- Jeśli kopiowanie książki telefonicznej nie powiedzie się, na krótko zostanie wyświetlony komunikat „DOWNLOAD FAILED” (Błąd pobierania).
- Jeśli podczas kopiowania książki telefonicznej przekroczona zostanie pojemność pamięci radioodtworacza, na krótko zostanie wyświetlony komunikat „PHONEBOOK FULL” (Książka telefoniczna zapełniona). Skopiowane do tego momentu wpisy książki telefonicznej pozostaną zapisane.
- Jeśli wpisy w telefonie komórkowym zostały po ostatnim kopiowaniu np. uzupełnione lub zmienione, można zaktualizować książkę telefoniczną zapisaną w radioodtworaczu samochodowym, ponownie wykonując operację kopiowania. Jeśli w trakcie aktualizacji przekroczona zostanie pojemność pamięci

radioodtworaczka, należy najpierw skasować skopiowaną wcześniej książkę telefoniczną (patrz następny punkt) lub w razie potrzeby rozłączyć inny telefon komórkowy, co spowoduje skasowanie w radioodtworaczku wpisów z jego książki telefonicznej (patrz rozdział „Pozostałe funkcje w menu Bluetooth®”, punkt „Zarządzanie sparowanymi urządzeniami”).

### Kasowanie książki telefonicznej telefonu komórkowego w pamięci radioodtworacza

Możliwe jest skasowanie książki telefonicznej podłączonego telefonu komórkowego.

#### Uwaga:

Telefon powinien pozostać podłączony.

- ☛ W menu Bluetooth® wybierz punkt „DELETE P-BOOK” (Skasuj książkę telefoniczną).
- ☛ Naciśnij pokrętkę; na wyświetlaczu pojawi się komunikat „PLEASE CONFIRM” (Potwierdź).
- ☛ Naciśnij ponownie pokrętkę, wówczas na wyświetlaczu pojawi się napis „EMPTY LIST” (Lista pusta).

### Dodatkowe funkcje w menu Bluetooth®

#### Włączanie/wyłączanie funkcji Twin Connect

Włączanie/wyłączanie funkcji Twin Connect (z radioodtworaczem mogą być równocześnie połączone dwa urządzenia Bluetooth®).

- ☛ W menu Bluetooth® wybierz pozycję „TWIN CONNECT”.
- ☛ Naciśnij pokrętkę strojenia, aby zmienić ustawienie.
- ☛ Obracaj pokrętkę, aby przechodzić między ustawieniami ON (Wł.) i OFF (Wył.).
- ☛ Naciśnij pokrętkę, aby potwierdzić ustawienie.

#### Zmiana kodu PIN Bluetooth®

Radioodtworacz posiada fabryczny kod PIN „1234” dla Bluetooth®, który trzeba wprowadzić np. do telefonu komórkowego przy parowaniu go z urządzeniem. Ten kod PIN można zmienić.

- ☛ W menu Bluetooth® wybierz pozycję „PIN EDIT” (Zmiana kodu PIN).
- ☛ Naciśnij pokrętkę, aby otworzyć menu wprowadzania numeru.

Aktualny PIN pojawi się na wyświetlaczu.

- ☛ Ponownie naciśnij pokrętkę. Teraz można wprowadzić kod PIN:
- ☛ Obracaj pokrętkę strojenia, aby wybrać cyfrę dla danej pozycji.
- ☛ Naciśnij pokrętkę, aby przejść do następnej pozycji.

#### Zarządzanie sparowanymi urządzeniami

W menu Bluetooth® można zarządzać sparowanymi urządzeniami Bluetooth® (telefonami komórkowymi i urządzeniami z obsługą funkcji przesyłania strumieniowego, np. odtwarzaczami MP3).

Na listach telefonów komórkowych i urządzeń z funkcją przesyłania strumieniowego wyświetlane są nazwy lub adresy Bluetooth® sparowanych urządzeń. Tutaj można:

- Przerwać połączenie z aktualnie połączonym urządzeniem Bluetooth®
- Nawiązać połączenie z jednym ze sparowanych urządzeń Bluetooth®
- Usunąć sparowane urządzenia Bluetooth®

- Wybrać telefon główny (w przypadku Twin Connect)
- ☛ W menu Bluetooth® wybierz punkt „PHONE LIST” (Lista telefonów) lub „STREAMING LIST” (Lista urządzeń z przesyłaniem strumieniowym).
- ☛ Naciśnij pokrętkę, aby otworzyć menu. Zostanie wyświetlone pierwsze z urządzeń na liście.

#### Uwaga:

Jeśli nie jest sparowane żadne urządzenie, przez chwilę wyświetlony zostanie komunikat „EMPTY LIST” (Lista pusta).

- ☛ Obracaj pokrętkę, aby wybrać inne urządzenie lub opcję „DELETE ALL” (Skasuj wszystko). Aby połączyć się ze wskazanym urządzeniem, możesz:

- ☛ nacisnąć przycisk  - lub -
- ☛ Nacisnąć pokrętkę, aby otworzyć menu.
- ☛ Wybierz pozycję menu „CONNECT” (Połącz).

#### Uwaga:

Pozycja menu „CONNECT” (Połącz) pojawia się tylko wówczas, gdy urządzenie nie jest połączone.

Gdy urządzenie zostanie połączone, przez chwilę wyświetlony zostanie napis „CONNECTED” (Połączono) i nastąpi powrót do listy urządzeń.

Jeśli nie można nawiązać połączenia, na krótko zostanie wyświetlony komunikat „CONNECT FAILED” (Nieudane połączenie). Jeśli urządzenie jest już połączone, przez chwilę wyświetlony zostanie komunikat „CONNECT EXIST” (Połączenie nawiązane).

Aby zakończyć połączenie ze wskazywanym urządzeniem,

- ☛ nacisnąć przycisk  - lub -
- ☛ Naciśnij pokrętkę, aby otworzyć menu.
- ☛ Wybierz pozycję menu „DISCONNECT” (Rozłącz).

#### Uwaga:

Pozycja menu „DISCONNECT” (Rozłącz) pojawia się tylko wówczas, gdy urządzenie jest połączone.

Na wyświetlaczu pojawi się na chwilę komunikat „DISCONNECTED” (Rozłączone) i nastąpi powrót do listy urządzeń.

#### Uwaga:

Jeśli urządzenie nie było połączone, przez chwilę wyświetlony zostanie komunikat „NO CONNECTION” (Brak połączenia).

Aby usunąć wskazane sparowane urządzenie,

- ☛ naciśnij i przytrzymaj przycisk  przez ok. 2 sekundy. - lub -
- ☛ Nacisnąć pokrętkę, aby otworzyć menu.
- ☛ Wybierz pozycję menu „DELETE” (Usuń).
- ☛ Naciśnij pokrętkę, na wyświetlaczu na krótko pojawi się komunikat „DELETED” (Usunięto) i nastąpi powrót do listy urządzeń.

#### Uwaga:

W przypadku usuwania sparowanego telefonu, skopiowana z tego telefonu książka telefoniczna oraz przypisane do niego numery zostaną automatycznie skasowane.

Aby wybrać urządzenie wskazane jako telefon główny, należy nacisnąć pokrętkę strojenia , aby otworzyć menu.

## Bluetooth

---

- Wybierz pozycję menu „SET AS MASTER” (Ustaw jako główny).

### Uwaga:

Pozycja menu „SET AS MASTER” (Ustaw telefon jako główny) pojawia się tylko wówczas, gdy z radiodtwarzaczem połączone są równocześnie dwa telefony komórkowe.

- Naciśnij pokrętkę, wówczas nastąpi powrót do listy urządzeń, a obok nazwy Bluetooth® urządzenia pojawia się symbol (\*).

Aby usunąć wszystkie sparowane telefony komórkowe lub urządzenia z funkcją przesyłania strumieniowego,

- wybierz pozycję menu „DELETE ALL” (Skasuj wszystko).
- Naciśnij pokrętkę, wówczas na wyświetlaczu pojawi się komunikat „PLEASE CONFIRM” (Potwierdź).
- Ponownie naciśnij pokrętkę.

Na wyświetlaczu pojawi się na chwilę komunikat „EMPTY LIST” (Lista pusta).

### Ustawianie funkcji przycisków do szybkiego wybierania

Można wybrać, czy długie naciśnięcie przycisku spowoduje bezpośrednie otwarcie książki telefonicznej czy funkcji wyszukiwania wpisów z książki telefonicznej, czy aktywuje wybieranie głosowe.

- W menu Bluetooth® wybierz pozycję „SOFTKEY” (Przycisk programowalny).
- Naciśnij pokrętkę strojenia, aby zmienić ustawienie.
- Obracaj pokrętkę, aby przechodzić między ustawieniami „SEARCH” (dla funkcji wyszukiwania), „P-BOOK” (dla książki telefonicznej) i „VOICE” (dla wybierania głosowego).
- Naciśnij pokrętkę, aby potwierdzić ustawienie.

### Dostosowywanie trybu dla Bluetooth

W celu odtwarzania utworów muzycznych wybrać między urządzeniem Bluetooth® Streaming a telefonem komórkowym z Androidem ze sterowaniem aplikacją.

- W menu Bluetooth® wybierz pozycję „BT MUSIC MODE” (Tryb muzyki BT).
- Naciśnij pokrętkę, aby otworzyć menu.
- Obracaj pokrętkę, aby przechodzić między ustawieniami „STREAMING MODE” (dla urządzeń z przesyłaniem strumieniowym) i „APP MODE” (dla telefonów z Androidem pozwalających na sterowanie przez aplikację).
- Naciśnij pokrętkę, aby potwierdzić ustawienie.

## Mikrofon przedni (zależnie od modelu)

Podłączyć mikrofon do gniazda MIC, następnie nacisnąć przycisk MIC, aby przejść do trybu MIC (Mikrofon).

- Podłączyć mikrofon do gniazda MIC, aby sprawdzić, czy dźwięk jest nadawany przez radioodtwarzacz.
- Sprawdzić, czy wszystkie przewody są całkowicie podłączone do gniazd zarówno na odbiorniku, jak i urządzeniu.
- W przypadku głośnika, który nie emituje dźwięku, należy sprawdzić jego podłączenie.

### Brak dźwięku z urządzenia.

- Sprawdzić, czy urządzenie zostało prawidłowo podłączone do gniazd wejściowych dla niego przeznaczonych.
- Sprawdzić, czy przewody połączeniowe zostały całkowicie podłączone do gniazd zarówno na odbiorniku, jak i urządzeniu.

### Szum lub hałas.

- Sprawdzić, czy głośniki i urządzenie zostały dobrze zamocowane.
- Sprawdzić, czy przewody połączeniowe znajdują się z dala od transformatora lub silnika.
- Zabrudzone wtyczki lub gniazda. W tym przypadku, przetrzeć je lekko zwilżoną alkoholem ściereczką.

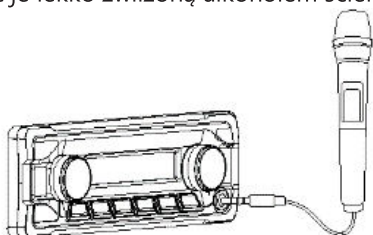

## Gniazdo przednie AUX-IN



**Niebezpieczeństwo!**  
Podwyższone niebezpieczeństwo obrażeń ciała przez wtyczkę.

W razie wypadku wtyczka wystająca z przedniego gniazda AUX-IN może być przyczyną obrażeń. Stosowanie prostej wtyczki lub adaptera zwiększa niebezpieczeństwo obrażeń.

Z tego względu zaleca się stosowanie wtyczek kątowych.

Jeśli do przedniego gniazda AUX-IN podłączone zostanie zewnętrzne źródło dźwięku, np. odtwarzacz MP3, można je wybrać za pomocą przycisku **SRC**. Na wyświetlaczu pojawi się „AUX”.

## Ustawienia dźwięku

W menu „AUDIO” można zmieniać następujące ustawienia dźwięku:

- Ustawianie poziomu tonów niskich i wysokich
- Równoważenie głośności kanału lewego i prawego (Balance) lub głośników przednich i tylnych (Fader)
- Ustawianie podbicia tonów niskich przy niskiej głośności (Loudness)
- Wybór profilu dźwięku
- Wybór poziomu głośności oraz częstotliwości wyjścia

przedwzmacniacza (Sub-Out).

- Ustawianie opóźnienia włączania wzmacniacza zewnętrznego.
- Ustawianie 3-pasmowego korektora dźwięku

### Wywoływanie i zamykanie menu „AUDIO”

- ☛ Krótco naciśnij przycisk **MENU**, aby otworzyć menu użytkownika.
- ☛ Obracaj pokrętkę, aż wybrany zostanie pozycja menu „AUDIO”.
- ☛ Naciśnij pokrętkę, aby otworzyć menu „AUDIO”.
- ☛ Obracaj pokrętkę, aż wybrana zostanie żądana pozycja.
- ☛ Wprowadź ustawienie (patrz kolejny punkt).
- ☛ Krótco naciśnij przycisk **MENU**, aby wyjść z menu.

#### Uwagi:

- Aby powrócić do menu nadrzędnego poziomu, obracaj pokrętkę, aż wybrana zostanie opcja „<<<”, a następnie naciśnij pokrętkę.

### Wprowadzanie ustawień w menu „AUDIO”

#### BASS

Poziom tonów niskich. Ustawienia: -7 do +7.

- ☛ Naciśnij pokrętkę, aby zmienić ustawienie.
- ☛ Obróć pokrętkę, aby zmienić ustawienie.
- ☛ Naciśnij pokrętkę, aby potwierdzić ustawienie.

#### TREBLE

Poziom tonów wysokich. Ustawienia: -7 do +7.

- ☛ Naciśnij pokrętkę, aby zmienić ustawienie.
- ☛ Obróć pokrętkę, aby zmienić ustawienie.
- ☛ Naciśnij pokrętkę, aby potwierdzić ustawienie.

**BALANCE**

Rozłożenie mocy dźwięku między głośnikami lewymi i prawymi. Ustawienia: od L9 (lewa strona) do R9 (prawa strona).

- ☛ Naciśnij pokrętło, aby zmienić ustawienie.
- ☛ Obróć pokrętło, aby zmienić ustawienie.
- ☛ Naciśnij pokrętło, aby potwierdzić ustawienie.

**FADER**

Rozłożenie mocy dźwięku pomiędzy głośnikami przednimi i tylnymi. Ustawienia: od F9 (przód) do R9 (tył).

- ☛ Naciśnij pokrętło, aby zmienić ustawienie.
- ☛ Obróć pokrętło, aby zmienić ustawienie.
- ☛ Naciśnij pokrętło, aby potwierdzić ustawienie.

**LOUDNESS**

Podbicie tonów niskich przy małej głośności. Ustawienia: ON (Wł.), OFF (Wył.).

- ☛ Naciśnij pokrętło, aby zmienić ustawienie.
- ☛ Obróć pokrętło, aby zmienić ustawienie.
- ☛ Naciśnij pokrętło, aby potwierdzić ustawienie.

**PRESET EQ (Profil dźwięku)**

Wybór wstępnych ustawień korektora dźwięku. Ustawienia:

Ustawienia: POP, ROCK, CLAS (klasyczna), OFF (Wył.; brak wstępnych ustawień). ☛ Naciśnij pokrętło, aby zmienić ustawienie. ☛ Obróć pokrętło, aby zmienić ustawienie. ☛ Naciśnij pokrętło, aby potwierdzić ustawienie.

**SUB-OUT**

Ustawianie poziomu głośności oraz częstotliwości wyjścia przedwzmacniacza.

- ☛ Naciśnij pokrętło, aby zmienić ustawienie.
- ☛ Obracaj pokrętłem, aby przechodzić między następującymi pozycjami menu:
  - FREQUENCY (Częstotliwość, ustawienia: 80/120/160 Hz)
  - GAIN (Wzmocnienie, ustawienia: 0 do +7)
- ☛ Naciśnij pokrętło, aby zmienić ustawienie dla wybranej pozycji menu.
- ☛ Obracaj pokrętłem, aby ustawić poziom lub częstotliwość.
- ☛ Naciśnij pokrętło, aby potwierdzić ustawienie.

**AMP DELAY**

Ustawienie opóźnienia, z jakim włączany jest podłączony wzmacniacz. Ustawienia: 0,5/ 1,0/1,5/2,0/2,5 sekundy i OFF (Wył.; brak opóźnienia).

- ☛ Naciśnij pokrętło, aby zmienić ustawienie.
- ☛ Obróć pokrętło, aby zmienić ustawienie.
- ☛ Naciśnij pokrętło, aby potwierdzić ustawienie.

## Ustawianie 3-pasmowego korektora dźwięku

Radio ma wbudowany 3-pasmowy korektor dźwięku. Dla każdego z trzech pasm, tzn. dla tonów wysokich, średnich i niskich, można wybrać częstotliwość, jak również ustawić poziom głośności. W przypadku tonów średnich i niskich można dodatkowo określić współczynnik jakości. Korektor dźwięku umożliwia także regulację podbicia tonów niskich przy niskiej głośności (X-Bass).

**Otwieranie menu „EQUALIZER” (Korektor dźwięku)**

- ☛ W menu „AUDIO” wybierz pozycję „EQUALIZER” (Korektor dźwięku).

- ☛ Naciśnij pokrętło, aby otworzyć menu.
- ☛ Obracaj pokrętłem, aby przechodzić między następującymi pozycjami menu:
  - EQUALIZER (Korektor dźwięku)
  - EQ TREBLE (Korektor tonów wysokich)
  - EQ MIDDLE (Korektor tonów średnich)
  - EQ BASS (Korektor tonów niskich)
  - EQ X-BASS (Korektor tonów niskich przy niskiej głośności)

**Uwaga:**

Wyjście z podmenu w menu „EQUALIZER” (Korektor dźwięku) nie następuje automatycznie po ostatnim naciśnięciu przycisku. Po wprowadzeniu ustawienia należy nacisnąć przycisk **MENU**, aby wyjść z menu.

**EQUALIZER (Korektor dźwięku)**

Włączanie lub wyłączanie korektora dźwięku. Ustawienia: ON (Wł.), OFF (Wył.).

- ☛ Naciśnij pokrętło, aby zmienić ustawienie.
- ☛ Obróć pokrętło, aby zmienić ustawienie.
- ☛ Naciśnij pokrętło, aby potwierdzić ustawienie.

**EQ TREBLE (Korektor tonów wysokich)**

Ustawianie częstotliwości i poziomu głośności tonów wysokich korektora dźwięku.

- ☛ Naciśnij pokrętło, aby otworzyć menu.
- ☛ Obracaj pokrętłem, aby przechodzić między następującymi pozycjami menu:
  - FREQUENCY (Częstotliwość, ustawienia: 10/12,5/15/17,5 kHz)
  - GAIN (Wzmocnienie, ustawienia: -7 do +7)
- ☛ Naciśnij pokrętło, aby zmienić ustawienie dla wybranej pozycji menu.
- ☛ Obracaj pokrętłem, aby ustawić poziom lub częstotliwość.
- ☛ Naciśnij pokrętło, aby potwierdzić ustawienie.

**EQ MIDDLE (Korektor tonów średnich)**

Ustawianie częstotliwości i poziomu głośności tonów średnich korektora dźwięku.

## Ustawienia użytkownika | Wprowadzanie ustawień w menu „FM”

- Naciśnij pokrętko, aby otworzyć menu.
- Obracaj pokrętkiem, aby przechodzić między następującymi pozycjami menu:
  - FREQUENCY (Częstotliwość, ustawienia: 0,5/1,0/1,5/2,5 kHz)
  - GAIN (Wzmocnienie, ustawienia: -7 do +7)
  - Q-FACTOR (Współczynnik Q; ustawienia: 0,5/0,75/1,0/1,25)
- Naciśnij pokrętko, aby zmienić ustawienie dla wybranej pozycji menu.
- Obracaj pokrętkiem, aby ustawić poziom, częstotliwość lub współczynnik Q.
- Naciśnij pokrętko, aby potwierdzić ustawienie.

### EQ BASS (Korektor tonów niskich)

Ustawianie częstotliwości i poziomu głośności tonów niskich korektora dźwięku.

- Naciśnij pokrętko, aby otworzyć menu.
- Obracaj pokrętkiem, aby przechodzić między następującymi pozycjami menu:
  - FREQUENCY (Częstotliwość, ustawienia: 80/100/200 Hz)
  - GAIN (Wzmocnienie, ustawienia: -7 do +7)
  - Q-FACTOR (Współczynnik Q; ustawienia: 1,0/1,25/1,5/2,0)
- Naciśnij pokrętko, aby zmienić ustawienie dla wybranej pozycji menu.
- Obracaj pokrętkiem, aby ustawić poziom, częstotliwość lub współczynnik Q.
- Naciśnij pokrętko, aby potwierdzić ustawienie.

### EQ X-BASS (Korektor tonów niskich przy niskiej głośności)

Ustawianie częstotliwości i poziomu głośności dla podbicia tonów niskich przy niskiej głośności.

- Naciśnij pokrętko, aby otworzyć menu.
- Obracaj pokrętkiem, aby przechodzić między następującymi pozycjami menu:
  - FREQUENCY (Częstotliwość, ustawienia: 60/80/100 Hz)
  - GAIN (Wzmocnienie, ustawienia: 0 do +3)
- Naciśnij pokrętko, aby zmienić ustawienie dla wybranej pozycji menu.
- Obracaj pokrętkiem, aby ustawić poziom lub częstotliwość.
- Naciśnij pokrętko, aby potwierdzić ustawienie.

## Ustawienia użytkownika

### Wywołanie menu użytkownika i wybór menu

- Krótko naciśnij przycisk **MENU**, aby otworzyć menu użytkownika.

W menu użytkownika znajdują się ustawienia użytkownika w następujących podmenu:

- TUNER
- DAB TUNER
- AUDIO (patrz rozdział „Ustawienia dźwięku”)
- DISPLAY (Wyświetlacz)
- VOLUME (Głośność)
- CLOCK (Zegar)
- VARIOUS (Różne ustawienia)
- BLUETOOTH (patrz rozdział „Bluetooth®”)
- Obracaj pokrętkiem, aż wybrana zostanie żądane menu.

- Naciśnij pokrętko, aby otworzyć wybrane menu.
- Obracaj pokrętkiem, aż wybrana zostanie żądana pozycja.
- Wprowadź ustawienie (patrz kolejne punkty).
- Krótko naciśnij przycisk **MENU**, aby wyjść z menu.

#### Uwagi:

- Po upływie ok. 15 sekund od ostatniego naciśnięcia przycisku automatycznie następuje wyjście z menu oraz powrót do wyświetlania bieżącego źródła dźwięku.
- Aby powrócić do menu nadrzędnego poziomu, obracaj pokrętkiem, aż wybrana zostanie opcja „<<<”, a następnie naciśnij pokrętko.

## Wprowadzanie ustawień w menu „FM TUNER”

### TRAFFIC (Informacje drogowe)

#### (tylko w regionie EUROPE (Europa))

Dostępne tylko w trybie obsługi radia FM: Włączanie lub wyłączanie priorytetu dla komunikatów drogowych.

Ustawienia: ON (wł.), OFF (wył.)

- Naciśnij pokrętko, aby zmienić ustawienie.
- Obróć pokrętko, aby zmienić ustawienie.
- Naciśnij pokrętko, aby potwierdzić ustawienie.

Przy włączonym priorytecie dla komunikatów drogowych na

wyświetlaczu widoczny jest symbol .

### REGIONAL (Programy regionalne, tylko dla obszaru odbioru EUROPE (Europa))

Dostępne tylko w trybie obsługi radia FM: Włączanie lub wyłączanie funkcji REGIONAL (Programy regionalne).

Ustawienia: ON (wł.), OFF (wył.)

- Naciśnij pokrętko, aby zmienić ustawienie.
- Obróć pokrętko, aby zmienić ustawienie.
- Naciśnij pokrętko, aby potwierdzić ustawienie.

### SENSITIVITY (Czułość)

Ustawienie czułości wyszukiwania stacji. Ustawienia: LO (Niska), HI (Wysoka).

- 🔊 Naciśnij pokrętko, aby zmienić ustawienie.
- 🔊 Obróć pokrętko, aby zmienić ustawienie.
- 🔊 Naciśnij pokrętko, aby potwierdzić ustawienie.

### HIGH CUT (filtr wycinający wysokie tony)

Ustawianie filtra wycinającego wysokie tony. Ustawienia: OFF (wył.), 1, 2, 3

- 🔊 Naciśnij pokrętko, aby zmienić ustawienie.
- 🔊 Obróć pokrętko, aby zmienić ustawienie.
- 🔊 Naciśnij pokrętko, aby potwierdzić ustawienie.

### RDS

Włączanie lub wyłączanie funkcji RDS.

Ustawienia: ON (Wł.), OFF (Wył.).

- 🔊 Naciśnij pokrętko, aby zmienić ustawienie.
- 🔊 Obróć pokrętko, aby zmienić ustawienie.
- 🔊 Naciśnij pokrętko, aby potwierdzić ustawienie.

#### Uwaga:

Jeśli wybrany zostanie region odbioru „ASIA” (Azja), „USA” (Stany Zjednoczone), „SOUTH AMERICA” (Ameryka Południowa) lub „THAILAND” (Tajlandia), funkcja RDS zostanie automatycznie wyłączona. Nazwa stacji będzie nadal widoczna na wyświetlaczu.

### PTY

Włączanie lub wyłączanie funkcji PTY.

Ustawienia: ON (Wł.), OFF (Wył.).

- 🔊 Naciśnij pokrętko, aby zmienić ustawienie.
- 🔊 Obróć pokrętko, aby zmienić ustawienie.
- 🔊 Naciśnij pokrętko, aby potwierdzić ustawienie.

### PTY TYPES

Tylko przy włączonej funkcji PTY:

Wybór typu programu.

#### Uwaga:

Jeśli wybrany został typ programu, zostanie on wyświetlony zamiast „PTY TYPES” jako pozycja menu.

- 🔊 Naciśnij pokrętko, aby zmienić ustawienie.
- 🔊 Obracaj pokrętkiem, aby przełączać między dostępnymi typami programów.
- 🔊 Naciśnij pokrętko, aby wybrać typ programu.

### PTY LANGUAGE (Język PTY, tylko dla obszaru odbioru

#### EUROPE (Europa))

Dostępna tylko z aktywną funkcją PTY:

możliwość wyboru języka wyświetlania typów programów.

Ustawienia: ENGLISH (Angielski), DEUTSCH (Niemiecki),

FRANCAIS (Francuski).

- 🔊 Naciśnij pokrętko, aby otworzyć menu.
- 🔊 Obracaj pokrętkiem, aby przechodzić między językami.
- 🔊 Naciśnij pokrętko, aby potwierdzić wybrany język.

### TUNER AREA (region odbioru)

Wybór regionu odbioru fal radiowych. Ustawienia: EUROPE

(Europa), ASIA (Azja), USA (Stany Zjednoczone), SOUTH AMERICA (Ameryka Południowa), THAILAND (Tajlandia).

- 🔊 Naciśnij pokrętko, aby otworzyć menu.
- 🔊 Obracaj pokrętkiem, aby przełączać się między obszarami odbioru.
- 🔊 Naciśnij pokrętko, aby wybrać obszar odbioru.

Na wyświetlaczu pojawi się komunikat „PLEASE CONFIRM” (Potwierdź).

- 🔊 Naciśnij pokrętko, aby potwierdzić wybrany obszar odbioru.

## Wprowadzanie ustawień w menu „DAB TUNER”

### ANT (ANTENA)

Włączenie lub wyłączenie zasilania anteny DAB 12 V.

Ustawienia: ON (Wł.), OFF (Wył.).

- 🔊 Naciśnij pokrętko, aby zmienić ustawienie.
- 🔊 Obróć pokrętko, aby zmienić ustawienie.
- 🔊 Naciśnij pokrętko, aby potwierdzić ustawienie.

### SERVICE SCAN

Rozpocznij krótkie odsłuchiwanie stacji DAB.

- 🔊 Naciśnij pokrętko; na wyświetlaczu pojawi się komunikat CONFIRM (Potwierdź).
- 🔊 Naciśnij ponownie, aby rozpocząć krótkie odsłuchiwanie stacji.

### SERVICE LINK

Wybierz typ połączenia ze stacją. Ustawienia:

OFF, ALL, DAB, FM

- 🔊 Naciśnij pokrętko, aby zmienić ustawienie.
- 🔊 Obróć pokrętko, aby zmienić ustawienie.
- 🔊 Naciśnij pokrętko, aby potwierdzić ustawienie.

### PRESET

Wybierz opcję PRESET (Programowanie) dla DAB2 lub DAB3.

Ustawienia:

DAB2: ON (wł.), OFF (wył.), DAB3 ON (wł.), OFF (wył.)

- 🔊 Naciśnij pokrętko, aby zmienić ustawienie.
- 🔊 Obróć pokrętko, aby zmienić ustawienie.
- 🔊 Naciśnij pokrętko, aby potwierdzić ustawienie.

### PTY (DAB)

Włączanie lub wyłączanie funkcji DAB PTY.

Ustawienia: ON (wł.), OFF (wył.)

- 🔊 Naciśnij pokrętko, aby zmienić ustawienie.
- 🔊 Obróć pokrętko, aby zmienić ustawienie.
- 🔊 Naciśnij pokrętko, aby potwierdzić ustawienie.



## SERVICE NAME

Wybierz numer cyfry SERVICE NAME (Nazwa stacji).

Ustawienia: DIGIT 8 (cyfra 8), DIGIT 16 (cyfra 16).

- ☛ Naciśnij pokrętkę, aby zmienić ustawienie.
- ☛ Obróć pokrętkę, aby zmienić ustawienie.
- ☛ Naciśnij pokrętkę, aby potwierdzić ustawienie.

## Wprowadzanie ustawień w menu „DISPLAY” (Wyświetlacz)

### DIMMER

Wybór automatycznego lub ręcznego przełączania jasności wyświetlacza na tryb dzienny/nocny.

Ustawienia: AUTO (jasność wyświetlacza jest przełączana automatycznie w momencie włączenia/wyłączenia świateł pojazdu), MANUAL (możliwość ręcznego przełączenia jasności wyświetlacza).

- ☛ Naciśnij pokrętkę, aby zmienić ustawienie.
- ☛ Obróć pokrętkę, aby zmienić ustawienie.
- ☛ Naciśnij pokrętkę, aby potwierdzić ustawienie.

Automatyczne przełączanie jasności wyświetlacza jest możliwe tylko wtedy, gdy radioodtwarzacz został podłączony zgodnie z instrukcją montażu, a pojazd posiada odpowiednie łącza.

### SCROLLING

Wybór trybu wyświetlania tekstu przewijanego (np. przy wyświetlaniu nazw plików MP3 zawierających ponad 15 znaków): jednorazowe wyświetlenie lub ciągłe powtarzanie.

Ustawienia: 1X (Jednorazowe wyświetlenie), ON (Wł.; ciągłe powtarzanie).

- ☛ Naciśnij pokrętkę, aby zmienić ustawienie.
- ☛ Obróć pokrętkę, aby zmienić ustawienie.
- ☛ Naciśnij pokrętkę, aby potwierdzić ustawienie.

### LANGUAGE (zależnie od modelu)

Wybór języka wyświetlania. Ustawienia: ENGLISH (Angielski), DEUTSCH (Niemiecki).

- ☛ Naciśnij pokrętkę, aby zmienić ustawienie.
- ☛ Obróć pokrętkę, aby zmienić ustawienie.
- ☛ Naciśnij pokrętkę, aby potwierdzić ustawienie.

### DAY

Zmień jasność podświetlenia panelu dla trybu dziennego.

Ustawienia: 01-16.

- ☛ Naciśnij pokrętkę, aby zmienić ustawienie.
- ☛ Obróć pokrętkę, aby zmienić ustawienie.
- ☛ Naciśnij pokrętkę, aby potwierdzić ustawienie.

### NIGHT

Wybierz jasność podświetlenia panelu dla trybu nocnego.

Ustawienia: 01-16.

- ☛ Naciśnij pokrętkę, aby zmienić ustawienie.
- ☛ Obróć pokrętkę, aby zmienić ustawienie.
- ☛ Naciśnij pokrętkę, aby potwierdzić ustawienie.

## Wprowadzanie ustawień w menu „VOLUME” (Głośność)

### ON VOLUME

Ustawianie głośności przy włączaniu Ustawienia: ON VOLUME (Głośność przy włączaniu; 1-50) lub LAST VOLUME (Ostatnia głośność; głośność ustawiona jako ostatnia przed wyłączeniem radioodtwarzacza).



### Niebezpieczeństwo!

### Wysoki poziom głośności

Poziom głośności przy włączaniu może być nieoczekiwanie wysoki, jeśli wybrane zostało ustawienie LAST VOLUME (Ostatnia głośność), a przy ostatnim wyłączeniu radioodtwarzacza ustawiona była duża głośność.

Należy zawsze nastawiać umiarkowaną głośność.

- ☛ Naciśnij pokrętkę, aby otworzyć menu.
- ☛ Obracaj pokrętkę, aby przełączać między pozycjami menu „LAST VOLUME” (Ostatnia głośność) i „ON VOLUME” (Głośność przy włączaniu).  
Po wybraniu opcji „LASTVOLUME”:  
☛ Naciśnij pokrętkę dwa razy, aby potwierdzić wybrane ustawienie.  
Po wybraniu opcji „ON VOLUME”:  
☛ Naciśnij pokrętkę, aby zmienić ustawienie.
- ☛ Obróć pokrętkę, aby zmienić ustawienie.
- ☛ Naciśnij pokrętkę, aby potwierdzić ustawienie.

### TRAFFIC VOL (Głośność informacji drogowych) (tylko region EUROPE (Europa))

Ustawianie minimalnej głośności komunikatów drogowych. Ustawienia: 1 – 50.

- ☛ Naciśnij pokrętkę, aby zmienić ustawienie.
- ☛ Obróć pokrętkę, aby zmienić ustawienie.
- ☛ Naciśnij pokrętkę, aby potwierdzić ustawienie.

### HANDSFREEVOL

Ustawianie minimalnej głośności rozmów telefonicznych. Ustawienia: 1 – 50.

- ☛ Naciśnij pokrętkę, aby zmienić ustawienie.
- ☛ Obróć pokrętkę, aby zmienić ustawienie.
- ☛ Naciśnij pokrętkę, aby potwierdzić ustawienie.

### Uwaga:

Poziom głośności w trakcie prowadzenia rozmowy telefonicznej można zmienić regulatorem głośności.

### BEEP (Dźwięk przycisków)

Włączanie lub wyłączanie sygnału potwierdzenia. Ustawienia: ON (Wł.), OFF (Wył.).

### Uwaga:

Przy zapisywaniu stacji radiowych sygnał potwierdzenia rozlega się również w przypadku wyboru ustawienia OFF (Wył.).

- 🔊 Naciśnij pokrętkę, aby zmienić ustawienie.
- 🔊 Obróć pokrętkę, aby zmienić ustawienie.
- 🔊 Naciśnij pokrętkę, aby potwierdzić ustawienie.

## Wprowadzanie ustawień w menu

### „CLOCK”

#### PERM CLOCK

Włączanie lub wyłączanie funkcji ciągłego wyświetlania godziny poprzez ustawienia: ON (Wł.), OFF (Wył.).

- 🔊 Naciśnij pokrętkę, aby zmienić ustawienie.
- 🔊 Obróć pokrętkę, aby zmienić ustawienie.
- 🔊 Naciśnij pokrętkę, aby potwierdzić ustawienie.

W przypadku włączenia ciągłego wskazywania godziny, na wyświetlaczu zawsze widoczna jest godzina. Dopiero po naciśnięciu przycisku pojawi się widok wyświetlacza dla danego źródła dźwięku. Po upływie ok. 15 sekund od ostatniego naciśnięcia przycisku ponownie wyświetli się aktualna godzina.

#### HOURLY MODE

Wybór 12- lub 24-godzinny trybu zegara. Ustawienia: 12, 24.

- 🔊 Naciśnij pokrętkę, aby zmienić ustawienie.
- 🔊 Obróć pokrętkę, aby zmienić ustawienie.
- 🔊 Naciśnij pokrętkę, aby potwierdzić ustawienie.

#### SET

Nastawianie godziny.

- 🔊 Naciśnij pokrętkę, aby zmienić ustawienie.
- 🔊 Obracaj pokrętkę w prawo, aby ustawić godziny.
- 🔊 Obracaj pokrętkę w lewo, aby ustawić minuty.
- 🔊 Naciśnij pokrętkę, aby potwierdzić ustawienia godziny

### Uwaga:

Przy 12-godzinnym trybie wyświetlania godziny (HOURLY MODE 12), przed wskazaniem godziny widoczne jest oznaczenie „AM” (Przed południem) lub „PM” (Po południu).

### RDS CLOCK (automatyczne ustawienie czasu) (tylko dla obszaru odbioru EUROPE (Europa))

Włączanie/wyłączanie automatycznego ustawiania zegara za pomocą emitowanych przez RDS danych o godzinie. Ustawienia: ON (Wł.), OFF (Wył.).

- 🔊 Naciśnij pokrętkę, aby zmienić ustawienie.
- 🔊 Obróć pokrętkę, aby zmienić ustawienie.
- 🔊 Naciśnij pokrętkę, aby potwierdzić ustawienie.

### Uwaga:

Prawdopodobnie godzina ustawiona za pomocą danych godzinowych będzie nieprawidłowa, również, jeśli odbierana będzie stacja RDS.

## Wprowadzanie ustawień w menu „VARIOUS” (Różne)

### DEMO MODE

Włączanie lub wyłączanie trybu DEMO. Ustawienia: ON (Wł.), OFF (Wył.).

- 🔊 Naciśnij pokrętkę, aby zmienić ustawienie.
- 🔊 Obróć pokrętkę, aby zmienić ustawienie.
- 🔊 Naciśnij pokrętkę, aby potwierdzić ustawienie.

W trybie demo funkcje radia są wyświetlane jako tekst przewijany na wyświetlaczu.

### SCAN TIME

Ustawianie czasu odsłuchiwania w sekundach. Ustawienia: 4/8/12/16/60 sekund.

- 🔊 Naciśnij pokrętkę, aby zmienić ustawienie.
- 🔊 Obróć pokrętkę, aby zmienić ustawienie.
- 🔊 Naciśnij pokrętkę, aby potwierdzić ustawienie.

### SWC (Konfiguracja przycisków sterowania na kierownicy)

Konfigurowanie przycisków sterowania na kierownicy.

- 🔊 Naciśnij pokrętkę, aby otworzyć menu.
- 🔊 Obracaj pokrętkę, aby przechodzić między funkcjami.
- 🔊 Naciśnij pokrętkę, aby wybrać funkcję.
- 🔊 Naciśnij i przytrzymaj odpowiedni przycisk na kierownicy przez ok. 1 sekundę, aby zaprogramować przycisk z wybraną funkcją.

### VERSION

Wyświetlanie aktualnej wersji oprogramowania radia.

- 🔊 Naciśnij pokrętkę, aby otworzyć menu.
- 🔊 Obracaj pokrętkę, aby wyświetlić numer wersji aktualnego oprogramowania.

### NORMSET

Przywracanie pierwotnych ustawień fabrycznych radioodtworacza.

- 🔊 Naciśnij pokrętkę; wówczas na wyświetlaczu pojawi się komunikat „PLEASE CONFIRM” (Potwierdź).
- 🔊 Naciśnij ponownie pokrętkę, aby potwierdzić reset ustawień.
- 🔊 Radioodtworacz wyłączy się i zostanie zresetowany do ustawień fabrycznych.

## Ustawienia fabryczne

Istotne ustawienia fabryczne w menu użytkownika:

Pozycja menu	Ustawienia fabryczne
TUNER AREA	EUROPE (Europa)
HICUT	1
RDS	ON
REGIONAL	OFF
TRAFFIC INFO	OFF
SENSITIVITY	HI
PTY	OFF
TRAFFIC VOL	20
BEEP	ON
SCAN TIME	8 SEC
DIMMER	MANUAL
HOUR MODE	24
CLOCK SET	00:00

Pierwotne ustawienia fabryczne można przywrócić w menu użytkownika (patrz rozdział „Ustawienia użytkownika”, punkt „Wprowadzanie ustawień w menu „VARIOUS” (Różne), pozycja menu „NORMSET” (Przywracanie ustawień fabrycznych)).

## Przydatne informacje

### Gwarancja

Warunki gwarancyjne są dostępne na stronie [www.blaupunkt.com](http://www.blaupunkt.com).

### Serwisowanie

W przypadku konieczności skorzystania z usługi naprawy, informacje dotyczące partnerów serwisowych świadczących takie usługi w Twoim kraju można znaleźć pod adresem [www.blaupunkt.com](http://www.blaupunkt.com).

Dodatkowe informacje na temat funkcji urządzenia można znaleźć w instrukcji na stronie [www.blaupunkt.com](http://www.blaupunkt.com)

## Dane techniczne

### Napięcie zasilania

Napięcie robocze (zależnie od modelu): 10,5- 14,4V/ 16- 24V

### Pobór prądu

Podczas pracy: < 10 A  
10 sek. po wyłączeniu urządzenia: < 3,5 mA

### Wzmacniacz

Moc wyjściowa: 4 x 24 waty sinus przy 14,4 V /4 omach  
moc maksymalna 4x50 watów

### Tuner

Zakresy częstotliwości w Europie, Azji i Tajlandii:

FM: 87,5 – 108 MHz

AM (fale średnie): 531 – 1 602 kHz

Zakresy częstotliwości w USA:

FM: 87,7 – 107,9 MHz

AM (fale średnie): 530 – 1 710 kHz

Zakresy częstotliwości radiowych w Ameryce Południowej:

FM: 87,5 – 107,9 MHz

AM (fale średnie): 530 – 1 710 kHz

Charakterystyka częstotliwościowa FM: 30 – 15 000 Hz

### Wyjście przedwzmacniacza

4 kanały: 4 V

### Wymiary i waga (MODEL Z ODT. CD)

Szer. x wys. x gł.: 178 x 50 x 160 mm

Waga: ok. 1,55 kg

### Wymiary i waga (MODEL BEZ ODT. CD)

Szer. x wys. x gł.: 178 x 50 x 110 mm

Waga: ok. 0,6 kg

## Wskazówki montażowe



### Instrukcje dotyczące bezpieczeństwa

Podczas montażu i podłączania należy przestrzegać poniższych wskazówek bezpieczeństwa.

- Odłączyć biegun ujemny akumulatora! Przestrzegać wskazówek bezpieczeństwa producenta pojazdu.
- Przy wierceniu otworów uważać, aby nie uszkodzić któregoś z elementów pojazdu.
- Przekrój kabla dodatniego i ujemnego nie może być mniejszy niż 1,5 mm<sup>2</sup>.
- **Nie podłączać wtyczek samochodu do radia!**  
Przewód-adapter odpowiedni dla danego typu pojazdu można nabyć u autoryzowanego sprzedawcy produktów BLAUPUNKT.
- Zależnie od marki i modelu, szczegóły Państwa pojazdu mogą niekiedy odbiegać od podanego tu opisu. Firma Blaupunkt wyklucza wszelką odpowiedzialność za szkody spowodowane błędnym podłączeniem i montażem urządzenia.

W przypadku gdy podane tu wskazówki nie znajdują zastosowania w określonych wymogach montażu, prosimy skontaktować się z autoryzowanym sprzedawcą Blaupunkt, producentem pojazdu lub zadzwonić na naszą infolinię.

Przy montażu wzmacniacza należy koniecznie najpierw podłączyć masy urządzeń, zanim połączona zostanie wtyczka do gniazda wyjścia liniowego.

**Do masy radioodtworzacza (obudowa) nie wolno podłączać masy obcych urządzeń.**

W przypadku gdy podane tu wskazówki nie znajdują zastosowania w określonych wymogach montażu, prosimy skontaktować się z autoryzowanym sprzedawcą Blaupunkt, producentem pojazdu lub zadzwonić na naszą infolinię.

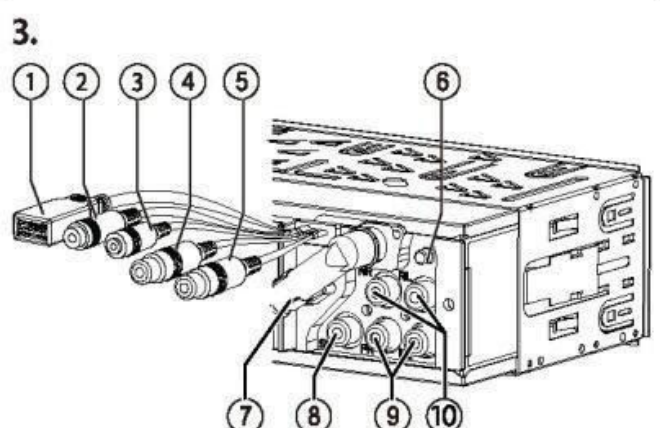
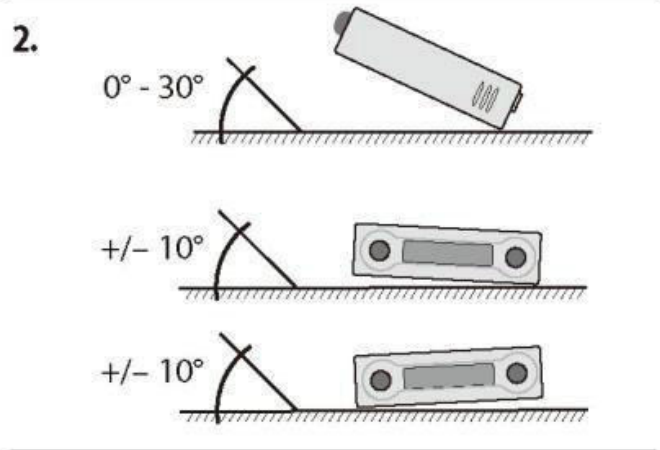
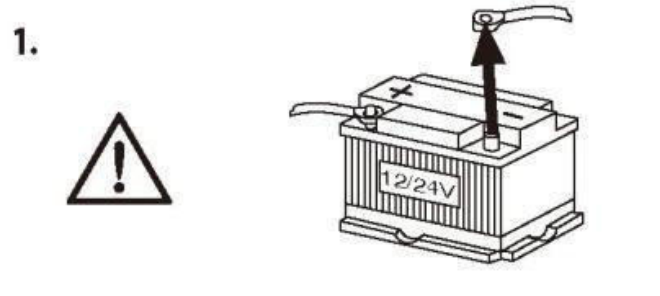
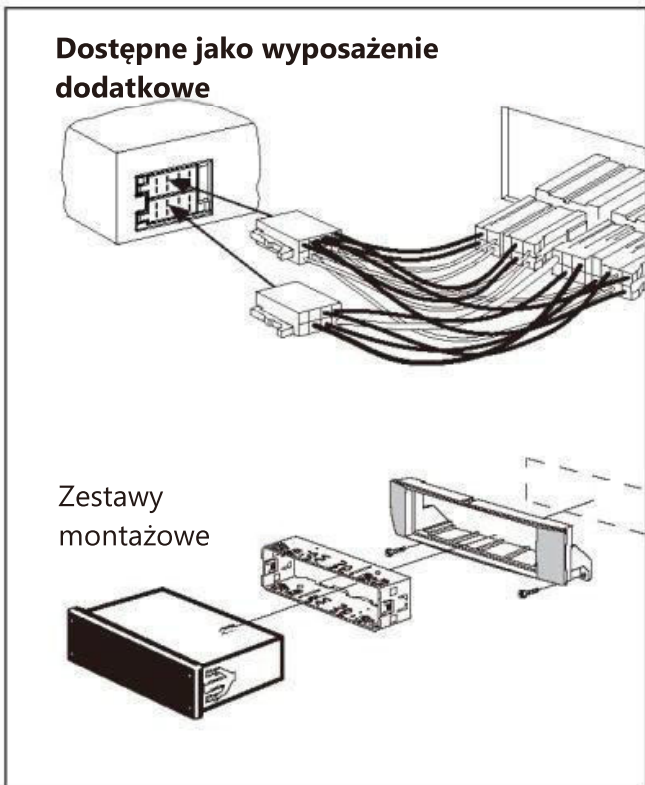
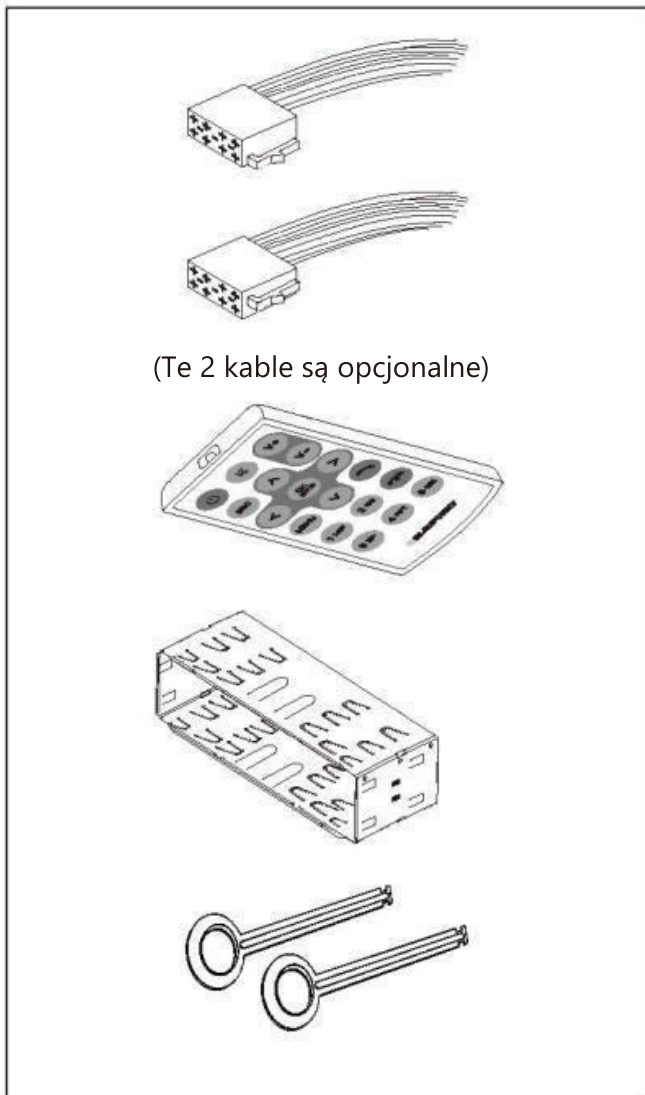

- |  |                                       |
|--|---------------------------------------|
| 1 Tylne złącze USB                               | 7 Antena radio                        |
| 2 Wejście mikrofonu                              | 8 Sub Out (Subwoofer)                 |
| 3 Przyciski sterowania<br>zdalnego na kierownicy | 9 Wyjście przedwzmacniacza<br>(tylne) |
| 4 Gniazdo AUX IN (lewe)                          | 10 Wyjście przedwzmacniacza<br>(lewe) |
| 5 Gniazdo AUX IN (prawe)                         |                                       |
| 6 Antena DAB                                     |                                       |

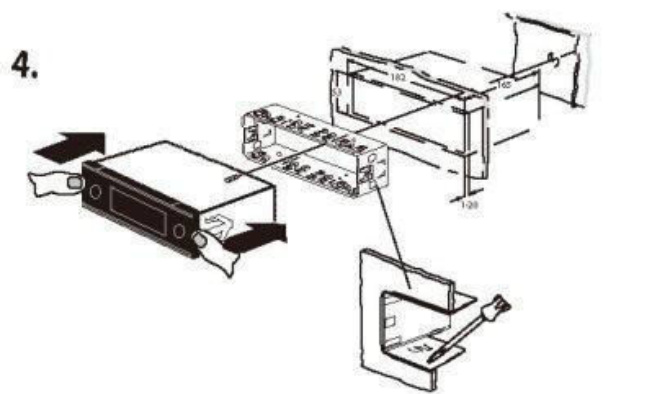

## Wskazówki montażowe

5.

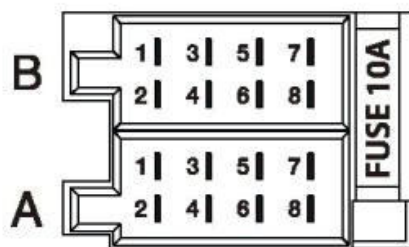
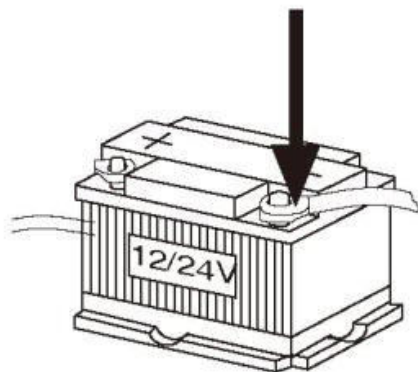

A		B	
1	NZ	1	Wyjście głośnika RR+
2	Wyciszenie telefonu	2	Wyjście głośnika RR-
3	NZ	3	Wyjście głośnika RF+
4	Permanent +12 V	4	Wyjście głośnika RF-
5	Auto antena*	5	Wyjście głośnika LF+
6	Podświetlenie	6	Wyjście głośnika LF-
7	Kl.15/Zapłon	7	Wyjście głośnika LR+
8	Uziemienie	8	Wyjście głośnika LR-





\* Zasilacz impulsowy +12 V / maks. 150 mA

maks. zasilanie USB: 5 V/1 A

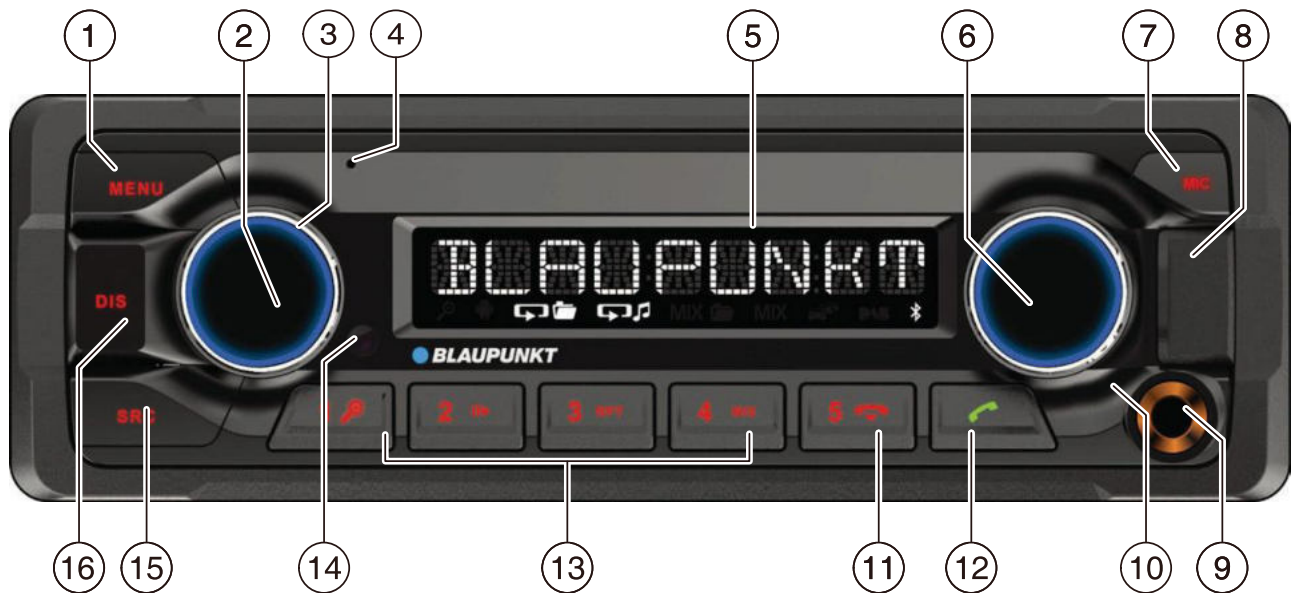
maks. zasilanie anteny (DAB): 12V/ maks. 200mA



- |   |  |
|---|--|
| <p>1 <b>MENU</b> toets<br/> <u>Kort indrukken:</u>menu oproepen/sluiten<br/> <u>Lang indrukken:</u>scan-functie starten</p> <p>2 <b>F</b>-toets<br/> <u>Kort indrukken:</u>autoradio inschakelenIn<br/> <u>bedrijf:</u>autoradiogeluid onderdrukken<br/>         (Mute)<br/> <u>Lang indrukken:</u> Autoradio uitschakelen</p> <p>3 Volumeregelaar</p> <p>4 CD-opening</p> <p>5 Display</p> <p>6 Draaiknop<br/> <u>In menu:</u>menuniveau omschakelen,<br/>         menupunt kiezen, instelling veranderen<br/> <u>Radioweergave:</u>frequentie instellen, zender-<br/>         /PTY-zoekdoorloop startencd-/MP3-/WMA-/<br/>         iPod-modus:titelselectie, snel vooruit/achteruit<br/> <u>Browse-modus:</u>in MP3-/WMA-/iPod-modus:<br/>         ID3-categorie (alleen iPod), map en titel kiezen</p> <p>7 -toets (Eject)<br/>         CD uitwerpen</p> <p>8 Front USB bus</p> <p>9 Front AUX-IN bus</p> <p>10 Microfoon</p> | <p>11 -toets<br/>         Oproep beëindigen/afwijzen</p> <p>12 -toets<br/> <u>Kort indrukken:</u>oproep accepteren, snel kiezen<br/> <u>Lang indrukken:</u>telefoonboek van<br/>         de mobiele telefoon openen resp.<br/>         spraakkeuze activeren</p> <p>13 Toetsenblok <b>1 - 5</b></p> <p>14 Infraroodontvanger</p> <p>15 <b>SRC</b> -toets<br/>         Geheugenniveau resp. audiobron kiezen</p> <p>16 <b>DIS</b> -toets<br/> <u>Kort indrukken:</u>weergave omschakelen<br/> <u>Lang indrukken:</u>displayhelderheid omschakelen</p> |
|---|--|

## Veiligheidsinstructies

De autoradio is conform de huidige stand van de techniek en erkende veiligheidstechnische voorschriften geproduceerd. Toch kunnen er gevaren ontstaan wanneer u de veiligheidsinstructies in deze handleiding niet aanhoudt. Deze handleiding bevat belangrijke informatie voor het eenvoudig en veilig inbouwen en bedienen van de autoradio.

- Lees deze handleiding zorgvuldig en volledig door, voordat u de autoradio gebruikt.
- Bewaar deze handleiding zodanig, dat deze te allen tijde voor alle gebruikers toegankelijk is.
- Geef de autoradio altijd samen met deze handleiding aan derden door.

Houd u tevens de handleidingen van de apparaten aan die in combinatie met deze autoradio worden gebruikt.

## Gebruikte symbolen

In deze handleiding worden de volgende symbolen gebruikt:



### GEVAAR!

Waarschuwt voor persoonlijk letsel



### VOORZICHTIG!

Waarschuwt voor beschadiging van de CD-speler



### GEVAAR!

Waarschuwt voor hoog volume



Het CE-teken bevestigt dat de EU-richtlijnen zijn aangehouden.

- ➡ Geeft een volgende stap aan
- Geeft een opsomming aan

## Verkeersveiligheid

Houd de volgende instructies aan m.b.t. de verkeersveiligheid:trafiksäkerheten:

- **Gebruik het apparaat zodanig, dat u uw voertuig altijd veilig kunt besturen.** Stop bij twijfel op een geschikte plek en bedien uw apparaat terwijl het voertuig stil staat.
- **Bedieningspaneel alleen bij stilstand voertuig verwijderen of bevestigen.**

Luister altijd met een redelijk volume, om uw gehoor te beschermen en om akoestische waarschuwingssignalen (bijv. politie) te kunnen horen. Tijdens mute-pauzes (bijv. bij het wisselen van audiobron) is het veranderen van het volume niet hoorbaar. Verhoog het volume niet tijdens deze geluidsonderdrukking.

## Algemene veiligheidsinstructies

Houd de volgende instructies aan, om uzelf tegen letsels te beschermen:

- **U mag het apparaat niet openen of veranderen.** In dit apparaat bevindt zich een klasse-1-laser welke letsel aan uw ogen kan veroorzaken.
- **Verhoog het volumen niet tijdens onderdrukingspauzes, bijv. bij het wisselen van audiobron.** Het wijzigen van het volume is niet hoorbaar tijdens de geluidsonderdrukking.

## Correct gebruik

Deze autoradio is voor inbouw en gebruik in een voertuig met 12 V boordspanning ontworpen en moet in een DIN-opening worden ingebouwd. Let op de vermogensgrenzen in de technische gegevens. Laat reparaties en eventueel de inbouw door een vakman uitvoeren.

## Inbouw instructies

U mag de autoradio alleen inbouwen, wanneer u ervaring heeft met de inbouw van autoradio's en bekend bent met het elektrische systeem van het voertuig. Houdt u daarom de Inbouwhandleiding aan het einde van deze handleiding aan.

## Beschikbaarheid van accessoires, functies en functies:

Deze handleiding is voor verschillende modellen. Sommige functies, zoals knoppen, connectoren (bijv. AUX-IN of MIC-IN), frequentiebereiken van de radio (bijv. DAB + tuner) of afspeelmogelijkheden voor media (bijv. CD-lader) zijn niet beschikbaar op uw model.



## Conformiteitsverklaring

Het Blaupunkt Competence Center Car Multidia- Evo Sales GmbH verklaart dat het toestel in overeenstemming is met de basisvereisten en de andere relevante voorschriften van richtlijn 2014/53/EU. De conformiteitsverklaring kan op het internet worden gevonden onder [www.blaupunkt.com](http://www.blaupunkt.com).

## Reinigingsinstructies

Oplos-, reinigings- en schuurmiddelen alsmede cockpit-sprays kunststofonderhoudsmiddelen kunnen stoffen bevatten welke het oppervlak van de autoradio aantasten.

- Gebruik voor de reiniging van de autoradio uitsluitend een droge, of licht vochtige doek.
- Reinig indien nodig de contacten van het bedieningspaneel met een zachte, in schoonmaakalcohol gedrenkte doek.

## Afvoerinstructies

Voer uw afgedankte apparaat niet af met het huisvuil! Gebruik voor het afvoeren van het oude apparaat de beschikbare retour- en verzamelstystemen.

## Leveringsomvang

In de leveringsomvang zijn inbegrepen:

- 1 autoradio
- 1 bedienings-/inbouwhandleiding
- 1 etui voor het bedieningspaneel
- 1 frame
- 1 antenne aansluitadapter
- 2 demontagegereedschappen
- 1 afstandschroef
- 1 afstandsbediening (incl. batterij)
- 1 aansluitkabel aansluiting A
- 1 aansluitkabel aansluiting B

## Speciale toebehoren (niet meegeleverd)

Gebruik alleen door Blaupunkt toegelaten speciale toebehoren. Informeer bij uw Blaupunkt-dealer of op internet onder [www.blaupunkt.com](http://www.blaupunkt.com).

## In bedrijf nemen

---

Let op!

### Transportborgschroeven

Zorg ervoor dat vóór de inbedrijfname van de autoradio, de transportschroeven worden verwijderd (zie hoofdstuk "Inbouwhandleiding").

---

### Bedieningspaneel plaatsen/verwijderen

De autoradio is ter bescherming tegen diefstal uitgerust met een afneembaar bedieningspaneel (release panel). Bij levering bevindt het bedieningspaneel zich in de meegeleverde etui. Om de radio na inbouw in bedrijf te nemen, moet u eerst het bedieningspaneel plaatsen (zie paragraaf "Bedieningspaneel plaatsen" in dit hoofdstuk). Neem het bedieningspaneel steeds mee wanneer u het voertuig verlaat. Zonder dit bedieningspaneel is de autoradio voor een dief waardeloos.

---

Voorzichtig

### Beschadiging van het bedieningspaneel

Laat het bedieningspaneel niet vallen. Transporteer het bedieningspaneel zo dat het tegen stoten is beschermd en dat de contacten niet vuil kunnen worden. Stel het bedieningspaneel niet bloot aan direct zonlicht of een andere warmtebron. Voorkom directe aanraking van de contacten van het bedieningspaneel met de huid.

### Bedieningspaneel plaatsen

➡ Schuif het bedieningspaneel in de houder aan de rechter rand van de behuizing.

Duw het bedieningspaneel voorzichtig in de linker houder totdat het vergrendelt.

### Bedieningspaneel afnemen

➡ Druk op de  toets 1 om het bedieningspaneel vrij te geven.

De linkerkant van het bedieningspaneel komt losuit het apparaat en door de bevestiging wordt voorkomen dat het paneel er uit valt.

➡ Beweeg het bedieningspaneel iets naar links tot het loskomt uit de rechter bevestiging.

➡ Verwijder voorzichtig het bedieningspaneel uit de linker bevestiging.

#### Opmerking:

De autoradioschakelt na ongeveer 10 seconden uitnadat het bedieningspaneel is verwijderd.

### In-/uitschakelen

#### In-/uitschakelen met deaan-/uit-toets

➡ Voor het inschakelen, druk op deaan-/uit-toets 3.

De autoradioschakelt in.

➡ Om het apparaat uit te schakelen, houdt u deaan-/uit-toets 3 langer dan 2 seconden ingedrukt.

### De autoradio schakelt uit

#### Opmerking:

Wanneer u de autoradio bij uitgeschakeld voertuigcontact aan zet, dan schakelt de radio zich automatisch na 1 uur uit, zodat de accu van het voertuig niet leeg raakt.

#### In-/uitschakelen via het contact van het voertuig

De autoradio zal in-/uitschakelen tegelijkertijd met het contact van het voertuig wanneer het apparaat conform de inbouwhandleiding met het contactslot van de auto is verbonden en u het apparaat niet heeft uitgeschakeld met de Aan-/Uit-toets 3.

### Volume

#### Volume instellen

Het volume kan in stappen worden ingesteld van 0 (uit) tot 50 (maximaal).

➡ Draai aan de volumeregelaar 4 om het volume te wijzigen.

#### Opmerking:

Wanneer een telefoon zoals in de inbouwhandleiding beschreven is, met de autoradio is verbonden, dan wordt het geluid van de autoradio bij een telefoongesprek onderdrukt. Op de display verschijnt tijdens de onderdrukking „TELEPHONE“ (telefoon).

### Autoradio-geluid onderdrukken (mute)

➡ Druk kort op deaan-/uit-toets 3 om het geluid van de autoradio te onderdrukken, resp. om het vorige volume weer te activeren.

Tijdens de geluidsonderdrukking, vermeldt de display „MUTE“.

### DAB-weergave

Met DAB, kunt u van uw radio genieten in digitale klankkwaliteit. In tegenstelling tot standaard radio-uitzendingen, worden verschillende programma's ("services") steeds op dezelfde golflengte voor DAB uitgezonden. Deze services worden gecombineerd in een zogenaamd "ensemble". In sommige gevallen, kan dezelfde service ontvangen worden in verschillende ensembles.

#### Opmerking:

U heeft een speciale DAB-antenne nodig om DAB-signalen te kunnen ontvangen. Dit kan een aparte DAB-dak-/venster-antenne zijn of een DAB/AM/FM combinatie-antenne. Hieronder het-model met DAB-functie:

London 470 DAB BT	2001017123460
Bamberg 470 DAB BT	2001017123461
Stockholm 370 DAB BT	2001017123462
Frankfurt 370 DAB BT	2001017123463
Skagen 370 DAB BT	2001017123470
Nürnberg 370 DAB BT	2001017123471
Dubai 324 DAB BT	2001017123489

#### Omschakelen naar DAB-weergave resp. DAB-geheugenniveau kiezen

➡ Druk herhaaldelijk op de SRC toets ? tot wanneer het gewenste DAB-geheugenniveau wordt getoond:

DAB1 DAB2 DAB3

Wanneer de DAB-weergave is ingeschakeld, toont de display het symbool .

## Opmerkingen:

- Tot 5 services kunnen worden opgeslagen in elk DAB-geheugenniveau.
- DAB-geheugenniveaus kunnen worden geactiveerd en gedeactiveerd via het gebruikersmenu (zie hoofdstuk „Gebruikersinstellingen“, paragraaf „Instellingen bepalen in het menu „DAB TUNER“, menupunt „PRESETS“). Gedeactiveerde DAB-geheugenniveaus worden overgeslagen tijdens de bronselectie met de SRC toets ? .

## Ensembles/services instellen

Bij DAB, worden verschillende services die worden uitgezonden over dezelfde frequentie, gecombineerd in een „ensemble“.

## Ensemble selecteren

U kunt rechtstreeks ensembles selecteren, die u reeds één keer heeft ontvangen (opdat dit zou werken, moet het ensemble te ontvangen zijn).

 Druk kort op **V/Λ** de toets 7 om te schakelen naar het vorige/volgende ensemble.

De eerste beschikbare service in het ensemble wordt gespeeld.

## Opmerking:

Wanneer de PTY-functie is geactiveerd, wordt de volgende service met het huidig geselecteerde programmatype zijn ingesteld (zie paragraaf „DAB-PTY“ in dit hoofdstuk).

## Instellen van het zoeken van ensembles

U kunt nieuwe ensembles vinden dankzij de zoekinstellingen.

 Druk op de **V/Λ** toets 7 gedurende ca. 2 seconden om het zoeken van een ensemble

Het zoeken stopt wanneer een ensemble wordt ontvangen. De eerste beschikbare services van het ensemble wordt weergegeven.

## Service selecteren

Nadat u een ensemble heeft ingesteld, kunt u een service kiezen van het ensemble.

 Druk kort de **</>** toets 7 om te schakelen naar de vorige/volgende service.

Van zodra dat een service met het gewenste programmatype wordt gevonden, wordt dit ingesteld.

## Radioweergave

### RDS

In de ontvangstregio „EUROPE“ (Europa) zenden veel FM-zenders naast hun programma tevens een RDS-sigitaal (Radio Data System) uit, dat de volgende extra functies mogelijk maakt:

- De zendernaam wordt op de display weergegeven.
- Het apparaat herkent verkeersberichten en nieuwsuitzendingen en kan deze in andere weergavesoorten (bijv. tijdens CD-weergave) automatisch doorgeven.
- Alternatieve frequentie (F): wanneer de RDSfunctie geactiveerd is, schakelt de autoradio automatisch naar de als beste te ontvangen frequentie van de ingestelde zender.
- Regional: sommige zenders verdelen hun programma op bepaalde tijden in regionale programma's met verschillende inhoud. Bij ingeschakelde REGIONAL-functie schakelt de autoradio alleen over naar alternatieve frequenties, wanneer die hetzelfde regionale programma uitzenden.

De functies RDS en REGIONAL worden in het gebruikersmenu in- en uitgeschakeld (zie hoofdstuk „Gebruikersinstellingen“, paragraaf „Instellingen in menu „TUNER“ uitvoeren“, menupunten „RDS AF“ en „REGIONAL“).

# Radioweergave/CD-/MP3

## Opmerking:

Wanneer u een andere ontvangstregio dan „EUROPE“ (Europa) instelt, wordt RDS automatisch uitgeschakeld. De zendernaam wordt nog steeds op de display weergegeven. Indien u in uw regio radiozenders met RDS-eigenschappen wilt gebruiken, dan schakelt u RDS in het gebruikersmenu in.

## Zender instellen

U hebt verschillende mogelijkheden om een zender in te stellen:

### Zender-zoekafstemming starten

➡ Draai draaiknop 7 één positie naar links of naar rechtsom de zender-zoekafstemming te starten.

De display toont kort „SEARCH AUTO“ (zoekdoorloop automatisch). De eerstvolgende ontvangbare zender wordt ingesteld.

## Opmerkingen:

- Voor de ontvangstregio „EUROPE“: in het FM-golfgebied, wordt alleen Verkeersinformatie van verkeersinformatiezenders weergegeven indien is ingeschakeld.
- De gevoeligheid van de zoekdoorloop kan worden ingesteld (zie hoofdstuk „Gebruikersinstellingen“, paragraaf „Instellingen in menu „TUNER“ uitvoeren“, menupunt „SENSITIVITY“ (gevoeligheid)).

## Zenders handmatig instellen

➡ Druk eenmaal op de draaiknop 7 de handmatige zenderinstelling te activeren.

De display toont „SEARCH MANUAL“ (handmatige zoekdoorloop).

➡ Draai aan de draaiknop 7 om de frequentie stapsgewijs te veranderen.

## Opmerking:

De handmatige zenderinstelling wordt automatisch verlaten ca. 15 seconden na de laatste frequentieverandering, en de zenderzoekafstemming wordt gestart door aan de draaiknop 7 te draaien.

## Zenders opslaan resp. opgeslagen zenders oproepen

- ➡ Kies het gewenste geheugenniveau. Stel eventueel de gewenste zender in.
- ➡ Druk op de keuzetoets 1 - 5 >gedurende ca. 2 seconden om de huidige zender onder de toets op te slaan.

- of -

- ➡ Druk kort op de keuzetoets 1 - 5 >om de opgeslagen zender op te roepen.

## Naar CD-/MP3-/WMA-/iPod-modus omschakelen

Druk net zo vaak op de SRC toets@tot de gewenste audiobron wordt weergegeven:

- „CD“: Geplaatste CD.
- „SD(HC)“: Geplaatstegeheugenkaart
- „USB FRONT“ resp. „USB REAR“: USB datadrager verbonden op front resp. achterzijde.
- „IPOD FRONT / IPHONE FRONT“ resp.
- „IPODREAR / IPHONE REAR“: iPod /iPhone verbonden op front resp. achterzijde
- „AUX“: Externe audiobron aangesloten.

## Opmerkingen:

- De betreffende audiobron kan alleen worden gekozen, wanneer een bijbehorende CD is geplaatst resp. een bijbehorende apparaat is aangesloten.
- Wanneer de autoradio de data van een aangesloten apparaat of datadrager voor de weergave eerst moet lezen, verschijnt zolang „READING“ (inlezen) op de display. De duur van het inlezen hangt af van de hoeveelheid data en het model van het apparaat resp. de datadrager. Wanneer er sprake is van een storing in het apparaat of datadrager of wanneer de overgedragende data niet weergegeven kunnen worden, wordt een overeenkomstige melding op het display weergegeven (bijv. „CD ERROR“ (CD-fout)).

## CD plaatsen/uitnemen

### CD plaatsen



### Gevaar voor ernstige schade van de CD-speler!

Niet-ronde CD's (shape CD's) en CD's met een doorsnede van 8 cm (mini-CD's) mogen niet worden gebruikt. Wij aanvaarden geen aansprakelijkheid voor beschadigingen aan de CD-speler door ongeschikte CD's.

### Opmerking:

Het automatische transport van de CD mag niet worden gehinderd of geholpen.

- Schuif de CD met de bedrukte zijde naar boven in de CD-opening 5 tot u een lichte weerstand voelt.

De CD wordt automatisch ingeschoven en de data wordt gecontroleerd. Daarna begint het afspelen in CD- resp. MP3-weergave.

### Opmerking:

Wanneer de geplaatste CD niet kan worden weergegeven, wordt kort „CD ERROR“ (CD fout) weergegeven en wordt de CD na ca. 2 seconden uit het apparaat geschoven.

## Ejecting a CD

### Opmerking:

Het uitschuiven van de CD mag niet worden gehinderd of geholpen.

- Druk op de toets 8 om de geplaatste CD uit te schuiven.

### Opmerkingen:

- Een naar buiten geschoven en niet weggenomen CD wordt na ca. 10 seconden automatisch weer naar binnen getransporteerd.
- U kunt ook CD's naar buiten laten schuiven wanneer de autoradio is uitgeschakeld of er een andere audiobron actief is.

## Bluetooth®-menu

In het Bluetooth®-menu vindt u alle functies voor het koppelen, verbinden en beheren van Bluetooth®-apparaten.

Het Bluetooth®-menu oproepen:

- Draai aan de draaiknop 7 tot het menupunt „BLUETOOTH“ is geselecteerd.
- Druk op de draaiknop 7 om het Bluetooth®-menu te openen.
- Draai aan de draaiknop 7 tot het gewenst menupunt is geselecteerd.
- Voer de instelling uit (zie de volgende paragraaf).
- Druk kort op de toets MENU 2 om het menu te verlaten.

### Opmerkingen:

Het Bluetooth®-menu wordt automatisch ca. 30 seconden nadat voor het laatst toetsen zijn ingedrukt verlaten en u keert terug naar de weergave van de actuele audiobron.

- Om vanuit het menu naar het bovenliggende menuniveau terug te gaan, draait u aan de draaiknop 7 tot de „<<<“optie is geselecteerd en vervolgens drukt u op de draaiknop 7.
- Wanneer een Bluetooth®-proces bezig is (bijv. het herstellen van de verbinding met het laatst verbonden apparaat), dan zijn de functies van het Bluetooth®-menu geblokkeerd. Wanneer u gedurende deze periode probeert het Bluetooth®-menu te openen, dan wordt op de display kort „LINK BUSY“ (verbinding bezet) weergegeven. Indien u de Bluetooth®-procedure af wilt breken en het Bluetooth®-menu wilt openen, drukt u op toets .

## Apparaat koppelen en verbinden

### Opmerking:

U kunt met deze autoradio tot 5 Bluetooth®-apparaten koppelen. Voordat u een zesde apparaat kunt koppelen, moet u eerst één van de vijf al gekoppelde apparaten ontkoppelen (zie hoofdstuk „Overige functies in het Bluetooth®-menu“, paragraaf „Gekoppelde apparaten beheren“). Indien u probeert, een zesde Bluetooth®-apparaat te koppelen, wordt „PHONE LIST FULL -

## Bluetooth®

PLEASE DELETE ENTRIES FROM LIST" (telefoonlijst vol - a.u.b. positie uit lijst verwijderen) weergegeven.

### Mobiele telefoon koppelen en verbinden

#### Opmerking:

Wanneer momenteel een verbinding met een mobiele telefoon bestaat, dan wordt deze verbinding automatisch verbroken, wanneer u een andere mobiele telefoon koppelt en verbindt.

- ☛ Selecteer in het Bluetooth® menu, het menupunt „PAIRING“.
- ☛ Druk op de draaiknop 7 om het menu te openen. Het menupunt „MOBILE PHONE“ (mobiele telefoon) is geselecteerd.
- ☛ Druk op de draaiknop 7 om een mobiele telefoon te koppelen.

De display toont met tussenpozen „ENTER PIN“ ende momenteel opgeslagen Pincode (default „1234“). Bovendien knippert het Bluetooth®-symbool . De autoradiokan nu gedurende ca. 2 minuten door een Bluetooth®-mobiele telefoon worden herkend en er mee worden verbonden.

- ☛ Zoek vanuit uw mobiele telefoon de autoradio (Bluetooth®-naam: „BP 440 BT“) en realiseer de verbinding. Voer daarbij eventueel de door de autoradio weergegeven PIN in.

Op de display wordt „PAIRED“ (aangemeld) en vervolgens „CONNECTED“ (verbonden) weergegeven zodra de autoradio en de mobiele telefoon gekoppeld en verbonden worden.

#### Opmerking:

Wanneer geen verbinding gerealiseerd kan worden, wordt kort „CONNECT FAILED“ (verbinding mislukt) weergegeven.

### Bluetooth®-streaming-apparaat koppelen en verbinden

#### Opmerking:

Wanneer momenteel een verbinding met een streaming-apparaat bestaat, dan wordt deze verbinding automatisch verbroken, wanneer u een ander streaming-apparaat koppelt en verbindt.

- ☛ Selecteer in het Bluetooth®-menu het menu- punt „PAIRING“ (aanmelden).
- ☛ Druk op de draaiknop 7 om het menu te openen. Het menupunt „MOBILE PHONE“ wordt geselecteerd.
- ☛ Draai aan de draaiknop 7, om het menupunt „STREAMING“ te kiezen.
- ☛ Druk op de draaiknop 7 om een streaming apparaat te koppelen.

Op de display wordt de actueel opgeslagen Pincode PIN (standaard „1234“) weergegeven. Voer indien nodig de Pincode in van het streaming-apparaat:

- ☛ Draai aan de draaiknop 7 om voor de betreffende positie een cijfer te selecteren.
- ☛ Druk op de draaiknop 7 om naar de volgende positie te gaan.

#### Opmerking:



Niet alle streaming-apparaten vragen om invoer van hun PIN op de autoradio. Bij sommige streaming-apparaten moet u in plaats hiervan de PIN van de autoradio invoeren. Voor dergelijke apparaten drukt u slechts zo vaak op de draaiknop @, tot u voorbij de laatste positie bent en zo de actuele PIN bevestigt, en voert u deze PIN dan op het streaming-apparaat in. Op de display wordt afwisselend „ENTER PIN“ (PIN invoeren) en de actueel opgeslagen PIN (standaard „1234“) weergegeven. Tevens knippert het Bluetooth®-symbool . De autoradiokan nu gedurende ca. 2 minuted door het streaming apparaat worden herkend en er mee worden verbonden.

- ☛ Zoek vanuit uw streaming apparaat de autoradio (Bluetooth\* naam: „BP 440 BT“) en breng de verbinding tot stand. Voer indien nodig de Pincode in, die wordt weergegeven door de autoradio.

Op de display wordt „PAIRED“ (aangemeld) en vervolgens „CONNECTED“ (verbonden) weergegeven zodra de autoradio en het streaming-apparaat gekoppeld en verbonden worden.

#### Opmerkingen:

Wanneer geen verbinding gerealiseerd kan worden, wordt kort „CONNECT FAILED“ (verbinding mislukt) weergegeven.

- Wanneer een Bluetooth®-apparaat met de autoradio is verbonden, dan wordt het Bluetooth®-symbool  op de display weergegeven.
- Na het inschakelen probeert de autoradio automatisch het laatst verbonden apparaat opnieuw te verbinden. Indien de verbindingsooging mislukt, wordt kort „NO DEVICE“ (geen apparaat) op de display weergegeven. Probeer eventueel de verbinding vanuit het Bluetooth®-apparaat weer te herstellen.
- U kunt met de toets  de gespreksweergave tussen de luidsprekers van de autoradio en die van de mobiele telefoon schakelen.
- Wanneer tijdens een bestaand gesprek nog een oproep binnenkomt, dan kan de tweede oproep niet via de autoradio worden aangenomen.
- Wanneer de autoradio bij ingeschakeld contact uitgeschakeld is, dan gaat deze bij een binnenkomende oproep automatisch aan. Zo kunt u het gesprek via de hands-free-installatie voeren. Na het beëindigen van het gesprek schakelt de autoradio automatisch weer uit.



## Telefoonfuncties

### Inkomend oproep aannemen/afwijzen

Bij een inkomend gesprek worden op de display afwisselend „INCOMING CALL“ (inkomende oproep) en het nummer van de beller weergegeven. De actuele audiobron wordt onderdrukt en een beltoon wordt via de autoradioluidspreker weergegeven.

#### Opmerking:

Wanneer het nummer van de beller niet wordt overgedragen, wordt i.p.v. het nummer „PRIVATE NUMBER“ (onbekend) weergegeven. Wanneer het nummer van de beller is opgeslagen met een naam, worden naam en nummer weergegeven (zie paragraaf „Telefoonnummer in autoradio opslaan“ in dit hoofdstuk).

- ➡ Druk op de  toets om de oproep aan te nemen. „CALL“ en de duur van het lopende gesprek worden weergegeven.
- ➡ Druk op de  <toets om de oproep af te wijzen resp. om het lopende gesprek af te sluiten.

De display toont „CALL END“ (oproep beëindigd).

#### Opmerkingen:

- Tijdens het gesprek, kunt u met de volumeregelaar 4 het volume aanpassen resp. door kort indrukken van de aan-/uit-toets 3 de microfoon en de luidsprekers onderdrukken. U kunt het minimale volume voor de gespreksweergave in het gebruikersmenu voorinstellen (zie hoofdstuk „Gebruikersinstellingen“, paragraaf „Instellingen in menu „VOLUME“ uitvoeren“, menupunt „HANDS-FREE VOL“ (handsfree bellen).

### Oproep doen

- ➡ Kies in het Bluetooth®-menu, het menupunt „DIAL NEWNUMBER“ (nieuw nummer kiezen).
- ➡ Druk op de draaiknop 7 om het instelmenu te openen.

U kunt nu een telefoonnummer invoeren met tot maximaal 20 posities:

- ➡ Draai aan de draaiknop 7 om voor de betreffende positie een cijfer te kiezen.
- ➡ Druk op de draaiknop 7 om naar de volgende positie te gaan.

#### Opmerking:

Om in het instelmenu terug te keren naar de vorige positie, draait u aan de draaiknop 7 tot de optie „<“ is gekozen, endruk dan op de draaiknop 7.

- ➡ Druk de  toets om het ingevoerde nummer te bellen. „CALLING“ (kiezen) en het gekozen nummer worden weergegeven op de display.

Zodra uw gesprekspartner het gesprek accepteert, wordt op de display „CALL“ (oproep) en de lopende gesprekstijd weergegeven. Bij beëindiging van het gesprek wordt kort „CALL END“ (oproep beëindigd) weergegeven.

### Positie van het telefoonboek oproepen

#### Opmerking:

Deze functie is enkel beschikbaar, wanneer het telefoonboek van de verbonden mobiele telefoon naar de autoradio is overgedragen (zie hoofdstuk „Telefoonboek-functies“).

- Selecteer in het Bluetooth®-menu, het menupunt „PHONEBOOK“.
- Druk op de draaiknop 7 om het telefoonboek te openen. Op de display wordt de eerste telefoonboek-positie getoond.

### Opmerking:

Wanneer het telefoonboek nog niet is opgenomen, dan is kort op de display te lezen „PHONEBOOK NOT AVAILABLE“.

- of -

- Selecteer in het Bluetooth®-menu, het menupunt „PBSEARCH“ (zoeken in telefoonboek).
- Druk op de draaiknop 7 om het invoermenu te openen.
- Draai aan de draaiknop 7 om de beginletter van de gewenste invoer te selecteren.
- Druk op de draaiknop 7 om de keuze te bevestigen.

Op de display wordt het eerste telefoonboekrecord getoond dat begint met de gewenste letter.

### Opmerking:

Wanneer het telefoonboek geen record bevat dat start met de gekozen beginletter, toont de display kort „NOT FOUND“ (niet gevonden).

- Draai de draaiknop 7 om een andere positie te kiezen.
- Druk op de draaiknop 7 of op de toets  om het nummer te bellen.

Op de display worden afwisselend „CALLING“ en het gekozen nummer weergegeven.

### Opmerking:

U kunt een positie van het telefoonboek ook via snelkiezen oproepen (zie paragraaf „Snelkiezen voor telefoonboekposities“ in dit hoofdstuk).

### Oproep maken met de spraakkeuze (Voice

### Opmerking:

Deze functie is alleen beschikbaar wanneer de verbonden mobiele telefoon spraakkeuze ondersteunt.

- Kies in het Bluetooth®-menu, het menupunt „VOICEDIAL“ (spraakkeuze).
- Druk op de draaiknop 7 of de  toets om spraakherkenning te activeren.

De autoradio wordt stil geschakeld en op de display verschijnt „SPEAK NOW“ (nu spreken).

- Zeg de naam van de gewenste gesprekspartner.

### Opmerkingen:

- Wanneer bij de activering van de spraakherkenning geen Bluetooth-verbinding bestaat, wordt op de display kort „VOICE DIAL FAILED - NO BT CONNECTION“ (spraakkeuzefout - geen BT-verbinding) weergegeven.
- Indien de genoemde naam niet wordt herkend of de tijd voor de spraakherkenning is al verlopen, wordt kort „DIAL FAILED“ (kiezen mislukt) weergegeven.
- U kunt de spraakherkenning onderbreken door te drukken op  toets <.
- Let erop, dat de duur van de spraakherkenning is begrensd en afhangt van de betreffende mobiele telefoon.
- U kunt de spraakherkenning ook via het snelkiezen activeren (zie paragraaf „Snelkiezen voor spraakkeuze“ in dit hoofdstuk).

### Telefoonnummer in de autoradio opslaan

U kunt telefoonnummers in de autoradio opslaan en met de snelkeuze (zie volgende paragraaf) oproepen tot stand brengen. Een telefoonnummer wordt voor de actueel verbonden telefoon opgeslagen en staat voor deze telefoon ter beschikking. De autoradio kan voor maximaal vijf gekoppelde apparaten telkens maximaal vijf nummers opslaan.

- Voer het telefoonnummer in zoals aangegeven in paragraaf „Oproep doen“.
- Druk gedurende ca. 2 seconden op de gewenste voorkeuzetoets 1-5 om alleen het nummer op te slaan.

- of -

- Druk op de draaiknop 7 gedurende ca. 2 seconden om een naam voor de positie in te geven.



U kunt nu een naam invoeren met max. 15 posities:

- Draai aan de draaiknop 7 om voor de betreffende positie een letterteken te kiezen.
- Druk op de draaiknop 7 om naar de volgende positie te gaan.

#### Opmerking:

Om vanuit het instelmenu terug te gaan naar de vorige positie, draait u aan de draaiknop 7 tot de optie „<“ is gekozen en drukt dan op de draaiknop 7.

- Druk gedurende ca. 2 seconden op de gewenste voorkeuzetoets 1-5 om nummer en naam op te slaan.

De display toont kort „NUMBER SAVED“ (nummer opgeslagen). Daarna keert u terug naar het Bluetooth\* menuen het menupunt „DIAL NEW NUMBER“ (nieuw nummer kiezen).

#### Opmerkingen:

- Een eerder onder de voorkeuzetoets opgeslagen nummer wordt overschreven.
- Wanneer een telefoon wordt ontkoppeld, worden de voor deze telefoon opgeslagen nummers automatisch gewist.

#### Snelkiezen van een willekeurig telefoonnummer resp. het laatst gekozen of een opgeslagen nummer

Met het snelkiezen kunt u een oproep doen, zonder de betreffende functie eerst in het Bluetooth\* menu te hoeven kiezen.

- Om het laatst gekozen nummer te bellen, drukt u op de  toets.
- De display toont het laatst gekozen nummer.

#### Opmerking:

Wanneer momenteel geen mobiele telefoon is verbonden, wordt het Bluetooth\* menu geopend. Het menupunt „PAIRING“ is gekozen.



- Druk de  toetsom het nummer te bellen. Afwisselend worden op de display „CALLING“ gekozen nummer weergegeven.
- Om een opgeslagen nummer te bellen, drukt u op de  toets.
- Druk op een voorkeuzetoets 1 - 5 om het opgeslagen nummer op te roepen.

#### Opmerking:

Wanneer onder de geselecteerde voorkeuzetoets geen nummer is opgeslagen, toont de display kort de boodschap „NO NUMBER“.

- Druk op de  toetsom het nummer te bellen. Op de display worden afwisselend „CALLING“ en het gekozen nummer weergegeven.

#### Om een willekeurig nummer te bellen,

- Drukt u op de  toets = .
- Drukt u op de draaiknop 7 om het invoermenu te openen en een nummer in te voeren (voer het nummer in zoals **beside, oproep doen**“).
- Drukt u op de  toetsom het nummer te bellen.

Op de display worden afwisselend „CALLING“ en het gekozen nummer weergegeven.

#### Snelkiezen voor telefoonboekposities

##### Opmerking:

Deze functies alleen beschikbaar

- wanneer het telefoonboek van de verbonden mobiele telefoon naar de autoradio is overgedragen (zie hoofdstuk „Telefoonboekfuncties“).
- wanneer het snelkiezen voor telefoonboekposities is ingesteld (zie hoofdstuk „Overige functies in het Bluetooth®-menu“, paragraaf „Toetsfunctie voor snelkiezen instellen“).

Om met het snelkiezen een positie van het telefoonboek te kiezen en op te roepen,

- Drukt u gedurende ca. 2 seconden op  de toets.

Op de display wordt de eerste positie van het telefoonboek weergegeven, resp. de zoekfunctie voor telefoonboekposities. Kies eventueel een andere positie zoals beschreven in paragraaf „Positie van het telefoonboek oproepen“.

- Druk op de  toetsom het nummer te bellen. Op de display worden afwisselend „CALLING“ en het gekozen nummer getoond.

Snelkiezen voor spraakkeuze (Voice Dial)

### Opmerking:

Deze functies alleen beschikbaar

- wanneer de verbonden mobiele telefoon spraakkeuze ondersteunt.
- wanneer het snelkiezen voor spraakkeuze is ingesteld (zie hoofdstuk „Overige functies in het Bluetooth®-menu“ paragraaf „Toetsfunctie voor snelkiezen instellen“).

Om het snelkiezen de spraakherkenning te activeren,

➡ Druk gedurende ca. 2 seconden op de  toets.

De autoradio wordt nu stil geschakeld en op de display verschijnt de tekst „SPEAK NOW“ (nu spreken).

➡ Zeg de naam van de gewenste gesprekspartner.

## Microfoon

Microfoon (aankondigingsmicrofoon, geen hands-free microfoon)

Sluit de microfoon aan op de MIC-aansluiting en druk op

MIC-knop om naar de MIC-modus te gaan.

Om het volume van de microfoon te wijzigen, drukt u 2 seconden op de MIC-knop en past u het volume aan met de rechterdraaiknop.

Geen geluid hoorbaar en / of interferentie hoorbaar:

- Controleer of de microfoon correct is aangesloten en ingeschakeld
- Controleer alle verbindingen
- Gebruik een andere microfoon

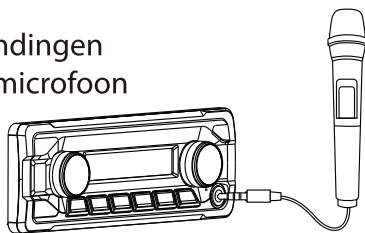

## Externe audiobronnen

### Front AUX-IN-bus



**Gevaar!**  
Verhoogd letselgevaar door stekker.

In geval van een ongeluk kan de uit-stekende stekker in de Front-AUX-IN-bus letselveroorzaken. Het gebruik van rechte stekkers of adapters leidt tot een verhoogd risico letsel. Daarom raden

wij het gebruik aan van haaksejacks.

Zodra een externe audiobron zoals bijvoorbeeld een draagbare MP3-speler op de front-AUX-IN-bus @ is aangesloten, kan deze met de toets SRC @ worden geselecteerd. Op de display wordt dan „AUX“ weergegeven.

## Instellingen in menu “VOLUME” uitvoeren

ON VOLUME (inschakelvolumen)

Het inschakelvolumen instellen. Instellingen: ON VOLUME (inschakelvolumen: 1 - 50) of LAST VOLUME (laatste volumen) (volumen ingesteld vóór het uitschakelen van de autoradio).



**Gevaar!**

Hoog volumen

Het inschakelvolumen kan onverwacht hoog zijn, indien de instelling LAST VOLUME (laatste volumen) wordt gekozen en bij het vorige uitschakelen van de radio het volumen hoog was ingesteld. Stel altijd een gematigd volumen in voor het apparaat.

➡ Druk op de draaiknop 7 om het menu te openen.

➡ Draai aan de draaiknop 7 om te schakelen tussen demenupunten „LAST VOLUME“ (laatste volumen) en „ONVOLUME“ (inschakelvolumen).

➡ Bij de keuze „LAST VOLUME“ (laatste volumen):

➡ Druk tweemaal op de draaiknop 7 om de instelling te bevestigen.

**Bij de keuze „ON VOLUME“ (inschakelvolumen):**

➡ Druk op de draaiknop 7 om de instelling te veranderen.

➡ Draai aan de draaiknop 7 om het volumen in te stellen.

➡ Druk op de draaiknop 7 om de instelling te bevestigen.

**TRAFFIC VOL (verkeersinformatie-volumen)**

(alleen ontvangstregerio EUROPE (Europa))

Minimale volumen voor verkeersberichten instellen. Instellingen: 1 - 50.

➡ Druk op de draaiknop 7 om de instelling te veranderen.

➡ Draai aan de draaiknop 7 om het volumen in te stellen.

- Druk op de draaiknop 7 om de instelling te bevestigen.

### HANDSFREE VOL (HANDSFREE BELLEN-VOLUME)

Minimale volume voor telefoongesprekken instellen. Instellingen: 1 - 50.

- Druk op de draaiknop 7 om de instelling te veranderen.
- Draai aan de draaiknop 7 om het volume in te stellen.
- Druk op de draaiknop 7 om de instelling te bevestigen.

**Opmerking:**

Tijdens een telefoongesprek kunt u het volume rechtstreeks wijzigen met de volumeregelaar . BEEP (toetstoon) Bevestigingstoon in- of uitschakelen. Instellingen: ON (aan), OFF (uit).

**Opmerking:**

Bij het opslaan van radiozenders klikt de bevestigingstoon ook dan, wanneer de instelling OFF (uit) is gekozen.

- ☛ Druk op de draaiknop 7 om de instelling te veranderen.
- ☛ Draai aan de draaiknop 7 om te schakelen tussen de instellingen.
- ☛ Druk op de draaiknop 7 om de instelling te bevestigen.

**Nuttige informatie**

**Garantie**

De garantiebepalingen vindt u terug op [www.blaupunkt.com](http://www.blaupunkt.com).

**Service**

wanneer u ooit behoefte heeft aan een reparatiedienst, zal u informatie over reparatiepartners in uw land vinden op [www.blaupunkt.com](http://www.blaupunkt.com). Gedetailleerde informatie betreffende de functie van het apparaat is te vinden in de bedieningsinstructie, beschikbaar op de website [www.blaupunkt.com](http://www.blaupunkt.com)

**Technische gegevens**

**Voedingsspanning**

Bedrijfsspanning: 10,5 - 14,4 V

**Opgenomen vermogen**

bij weergave: < 10 A

10 sec. na uitschakelen: <3.5mA

**Versterker**

Uitgangsvermogen: 4 x 24 watts sinus bij 14,4 Vat 4 ohms.  
4 X 50 watts max. power

**Tuner**

Golfgebied in Europa/Azië/Thailand:

FM: 87,5 - 108 MHz

AM (MW): 531 - 1602 kHz

LW (Enkel Europa): 153 - 279 kHz

**Golfgebieden in de VS:**

FM: 87,7 - 107.9 MHz

AM (MW): 530 -1710kHz

**Golfgebieden in Zuid-Amerika:**

FM: 87,5 - 107.9 MHz

AM (MW): 530 -1710kHz

FM frequentiespons: 30 – 15 000 Hz CD

Frequentiebereik: 20 – 20 000 Hz

**Pre-amp out**

4 kanalen: 4 V

**Ingangsgevoeligheid**

Front AUX-IN: 300 mV / 10 kΩ

**Afmetingen en gewicht**

B X H X D: 178 X 50 X 160 mm

Gewicht: ca. 1,55 kg

**NLInbouwhandleiding**



**Veiligheidsinstructies**

Wilt u bij het monteren en het aansluiten de volgende veiligheidsinstructies in acht nemen:

- De minpool van de batterij loskoppelen! Hou hierbij rekening met de veiligheidsvoorschriften van de fabrikant van het voertuig.
- Zorg bij het gaten boren dat geen voertuigonderdelen worden beschadigd.
- De dwarsdoorsnede van de plus- en de minkabel mag niet minder zijn dan 1,5 mm<sup>2</sup>.
- De stekkers van het voertuig niet aansluiten op de radio!U kunt de voor uw voertuig vereiste adapterkabel verkrijgen bij de BLAUPUNKTvakhandel.
- Afhankelijk van het model, kan uw voertuig afwijken van deze beschrijving. Voor schade door fouten in montage of aansluiting en schade als gevolg daarvan aanvaarden wij geen aansprakelijkheid.

Mochten de hier vermelde aanwijzingen niet gepast zijn voor uw specieke installatievereisten, gelieve dan contact op te nemen met Blaupunkt-vakhandel, uw autofabrikant of onz telefonische hotline. Bij inbouw van een versterker, moeten eerst de massacontacten van de apparaten worden verboden voordat de stekkers voor de line-out-bussen worden aangesloten. De massa van de externe apparaten mag niet aan de massa van de autoradio (behuizing) worden aangesloten.

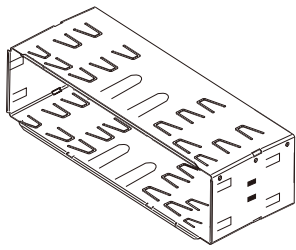

1  
2

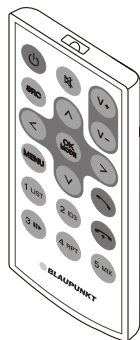
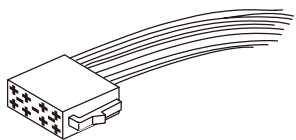
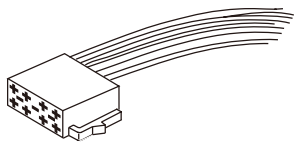
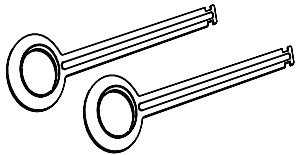
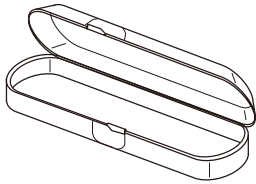

/

Als speciale accessoire verkrijgbaar

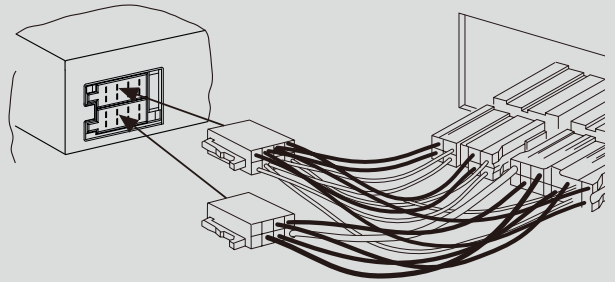

7 607 621 ...

Inbouwsets

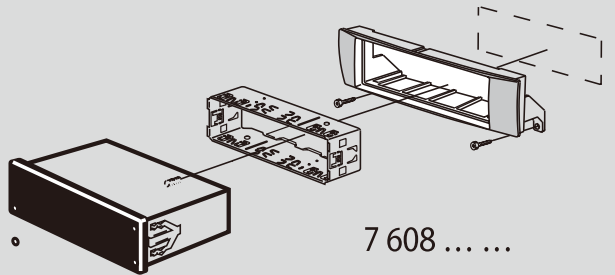

7 608 ... ..

**6.**  
**Demontage**

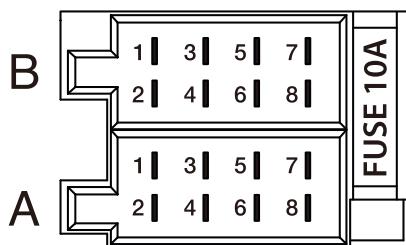
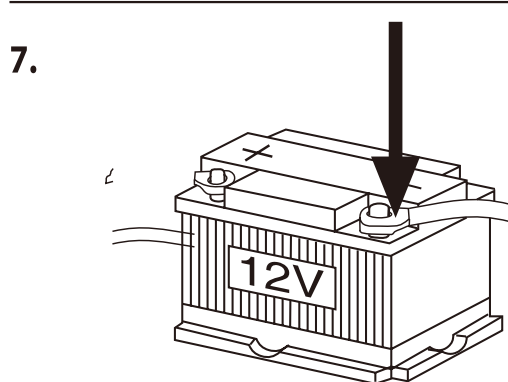
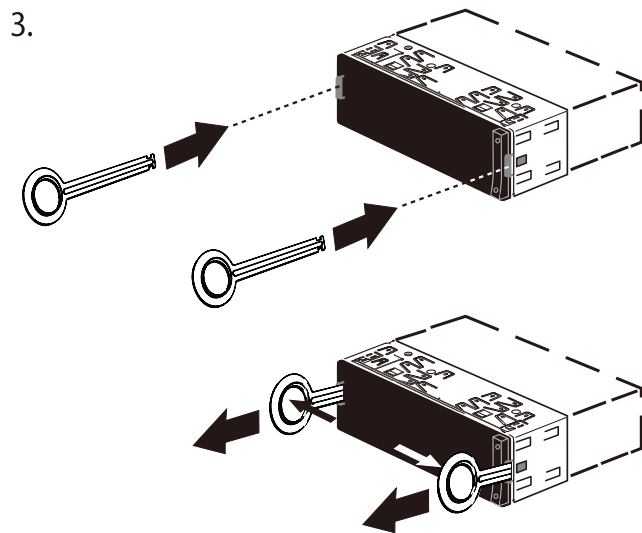
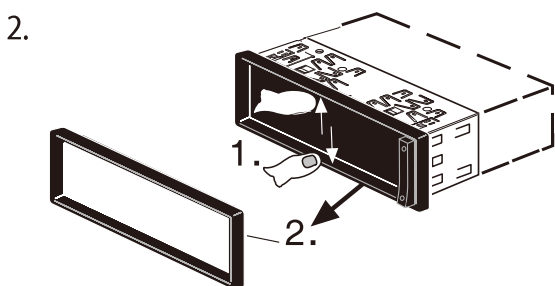
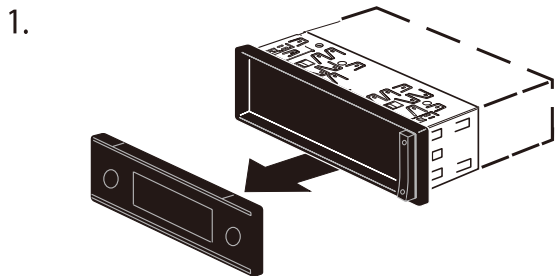

<b>A</b>		<b>B</b>	
1	NC	1	Luidspreker uit RR+
2	Telefoon dempen	2	Luidspreker uit RR-
3	NC	3	Luidspreker uit RF+
4	Continu +12V	4	Luidspreker uit RF-
5	Auto-antenne*	5	Luidspreker uit LF+
6	Verlichting	6	Luidspreker uit LF-
7	Kl.15/Ontsteking	7	Luidspreker uit LR+
8	Massa	8	Luidspreker uit LR-

\* Geschakelde voeding +12 V / max. 150 mA

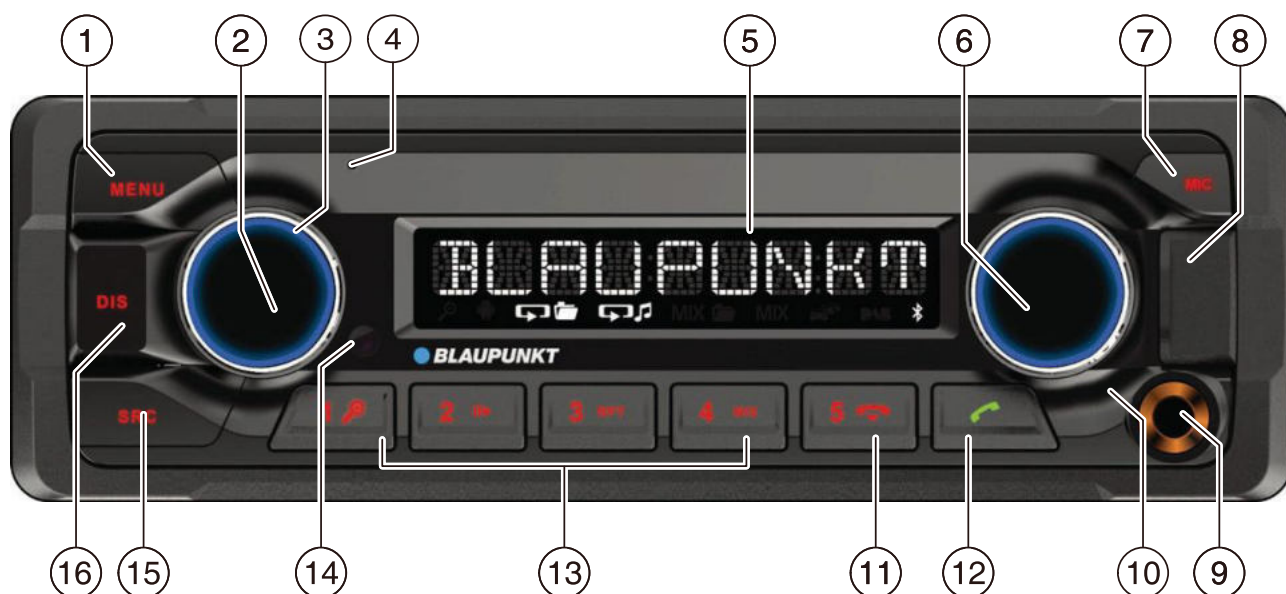

- |  |   |
|--|---|
| <p>1 <b>MENU</b>-knappen<br/>Kort trykk: Åpne/lukke meny<br/>Langt trykk: Starte skannefunksjon</p> <p>2 <b>On/Off</b>-knappen<br/>Kort trykk: Slå på bilradiosystemet<br/>I drift: Slå av lyden i bilradiosystemet (Mute)<br/>Langt trykk: Slå av bilradiosystemet</p> <p>3 Volumbryter</p> <p>4 CD-stasjon</p> <p>5 Skjerm</p> <p>6 Dreiebryter<br/>I menyen: Skifte menynivå, velge meny punkt, endre innstilling<br/>Radio-modus: Innstille frekvens, starte kanal/PTY søk<br/>CD/MP3/WMA/iPod-modus: Velge spor, spole frem/tilbake<br/>Browse-modus i MP3/WMA/iPod-modus: ID3-kategori (kun iPod), velge mappe og spor</p> <p>7 <b>▲</b>-knapp (Eject)<br/>Skyve ut CD</p> <p>8 USB-port i fronten</p> <p>9 AUX-IN inngang på fronten</p> <p>10 Mikrofon</p> | <p>11 <b>☎</b>-knapp<br/>Avslutt/avvis et anrop</p> <p>12 <b>☎</b>-knapp<br/>Kort trykk: Motta et anrop, hurtigoppringing<br/>Langt trykk: Åpne mobilens telefonbok eller slå på taleoppringing</p> <p>13 Taster <b>1 - 5</b></p> <p>14 IR-mottaker</p> <p>15 <b>SRC</b>-knappen<br/>Velge minnebank eller lydkilde</p> <p>16 <b>DIS</b>-knappen<br/>Kort trykk: Skifte visning<br/>Langt trykk: Justere lysstyrken på skjermen</p> |
|--|---|

## Sikkerhetsanvisninger

Bilradiosystemet er produsert i henhold til dagens tekniske standarder og anerkjente sikkerhetstekniske regler. Likevel kan det oppstå fare hvis du ikke retter deg etter sikkerhetsanvisninger i denne bruksanvisningen. Denne bruksanvisningen inneholder viktige opplysninger for enkel og trygg montering og bruk av bilradiosystemet.

- Les hele bruksanvisningen nøye før du tar bilradiosystemet i bruk.
- Oppbevar bruksanvisningen slik at den er tilgjengelig for alle brukere til enhver tid.
- Ved overlevering av produktet til en tredjepart, må denne bruksanvisningen alltid følge med.

Du må også følge bruksanvisninger for andre produkter som du tilkobler dette bilradiosystemet.

## Anvendte symboler

I denne bruksanvisningen anvendes det følgende symboler:



**FARE!**  
Advarsel mot skader



**ADVARSEL!**  
Advarsel mot ødeleggelse av CD-stasjonen



**FARE!**  
Advarsel mot høyt volum



CE-merket bekrefter samsvar med EU-direktiver.

➔ Angir neste trinn

- Angir en liste

## Trafikksikkerhet

Du må overholde følgende anvisninger vedrørende trafikksikkerhet:

- **Bruk produktet ditt på en slik måte at du alltid har full kontroll over kjøretøyet.** Er du i tvil, stopp kjøretøyet på et passende sted og innstill produktet ditt når kjøretøyet står stille.
- **Betjeningspanelet skal kun settes på og tas av når kjøretøyet står stille.**
- **Velg alltid middels lydstyrke** for å beskytte hørselen og kunne høre lydbaserte varslingsutstyr (f.eks. politisirener). Når lyden er slått av (f.eks. ved skifte av lydkilde), hører man ikke volumendringer. Skru ikke opp lyden når lyden er slått av.

## Generelle sikkerhetsanvisninger

Overhold følgende anvisninger for å beskytte deg selv mot skader:

- **Produktet må ikke åpnes eller modifiseres.** Inne i produktet er det en klasse 1-laser som kan være skadelig for øynene.
- **Skru ikke opp lyden når lyden er slått av,** f.eks. når du skifter lydkilde. Når lyden er slått av, hører man ikke volumendringer.

## Følg bruksanvisningen

Dette bilradiosystemet er beregnet for montering og bruk i en bil med 12 V-strømforsyning og må monteres i en DIN-port. Overhold ytelsesgrenser angitt i tekniske opplysninger. Reparasjoner og montering, hvis nødvendig, skal utføres av kvalifisert personell.

## Monteringsanvisning

Du kan kun montere bilradiosystemet hvis du har erfaring med montering av bilradiosystemer og er godt kjent med kjøretøyets elektriske system. For å gjøre dette, følg en monteringsanvisning på slutten av denne bruksanvisningen.

## Tilgjengelighet av tilbehør, funksjoner og funksjoner:

Denne håndboken er for forskjellige modeller. Noen funksjoner, for eksempel knapper, kontakter (f.eks. AUX-IN eller MIC-IN), frekvensområdene til radioen (f.eks. DAB + tuner) eller mediaspillingsmuligheter (f.eks. CD-laster) er ikke tilgjengelig på din modell.



## Samsvarserklæring

Blaupunkt Competence Center Car Multimedia-Evo Sales GmbH erklærer herved at dette produktet er i samsvar med grunnleggende krav og andre viktige bestemmelser i direktivet 2014/53/EU.

Samsvarserklæringen er tilgjengelig på nettsiden [www.blaupunkt.com](http://www.blaupunkt.com).

## Rengjøringsanvisninger

Løse-, rengjørings- og skuremidler, samt dash bord spray og pleiemidler for plast, kan inneholde ingredienser som skader overflaten av bilradiosystemet.

- Rengjør bilradiosystemet kun medentørr eller lett fuktet klut.
- Hvis nødvendig, rengjør kontakter på betjeningspanelet regelmessig ved hjelp av en myk klut fuktet med rensealkohol.

## Avhendingsanvisninger

Ikke kast det gamle produktet i husholdningsavfallet! Bruk retur- og innsamlings-systemene tilgjengelige der du bor for å avhende det gamle produktet.

## Medfølgende tilbehør

Medfølgende tilbehør omfatter:

- 1 Bilradiosystem
- 1 Bruks- og monteringsanvisning
- 1 Eske for betjeningspanel
- 1 Holderamme
- 1 Adapter for tilkobling av antenne
- 2 Verktøy for demontering
- 1 Avstandsskrue
- 1 Fjernkontroll (inkl. batteri)
- 1 Tilkoblingsledning kammer A
- 1 Tilkoblingsledning kammer B

## Ekstra tilbehør (ikke medfølgende)

Bruk kun tilbehør som er godkjent av Blaupunkt. Du kan få flere opplysninger hos din Blaupunkt-forhandler eller på nettsiden [www.blaupunkt.com](http://www.blaupunkt.com).

## Igangsetting av produktet

### Advarsel!

#### Transportsikringsskruer

Pass på at transportsikringsskruene er fjernet før du tar bilradiosystemet i bruk (se kapittel „Monteringsanvisning“).

### Sette på / ta av betjeningspanelet

Bilradiosystemet er utstyrt med et avtagbart betjeningspanel for å beskytte produktet ditt mot tyveri. Ved levering er betjeningspanelet inne i esken. For å ta i bruk radioen etter montering, må du først sette på betjeningspanelet (se seksjon „Sette på betjeningspanelet“ i dette kapitlet). Alltid ta med panelet når du forlater kjøretøyet. Uten dette betjeningspanelet har bilradiosystemet ingen verdi for tyven.

### Advarsel

#### Skade på betjeningspanelet

Betjeningspanelet må ikke falle. Betjeningspanelet må transporteres slik at det er beskyttet mot støt og smuss på kontakter. Betjeningspanelet skal ikke plasseres i direkte sollys eller nær en annen varmekilde. Unngå direkte hudkontakt med elektriske kontakter på betjeningspanelet.

### Sette på betjeningspanelet

- ☞ Skyv betjeningspanelet inn i rammen på produktets høyre side.
- ☞ Skyv betjeningspanelet forsiktig på venstre side inntil den klikker på plass.

### Ta av betjeningspanelet

- ☞ Trykk  på -knappen 1 for å låse opp betjeningspanelet.

Betjeningspanelets venstre side er nå frigjort og holderensikrer det mot å falle ut.

- ☞ Beveg betjeningspanelet litt til venstre inntil det blir frigjort fra rammen på høyre side.
- ☞ Ta betjeningspanelet forsiktig ut av rammen på venstre side.

## Merknad:

Bilradiosystemet slås automatisk av etter ca. 10 sekunder hvis betjeningspanelet er tatt av.

## Slå på/av

### Slå på/av med On/Off-knappen

☞ For å slå på bilradiosystemet, trykk på On/Off-knappen 3.

Bilradiosystemet slås på.

☞ For å slå av bilradiosystemet, trykk på og hold On/Off-knappen 3 i mer enn 2 sekunder.

## Bilradiosystemet slås av.

### Merknad:

Hvis du slår på bilradiosystemet uten å skru på tenningen, slås systemet automatisk av etter 1 time for å spare kjøretøyets batteri.

## Slå på/av med tenningen

Bilradiosystemet skal slås av/på sammen med tenningen hvis systemet er riktig tilkoblet tenningen i henhold til monteringsveiledningen og du ikke har slått av bilradiosystemet ved å trykke på On/Off-knappen 3.

## Volum

### Voluminnstilling

Du kan innstille volumet trinnvis fra 0 (av) til 50 (maksimum).

☞ Vri på bryteren 4 for å innstille volum.

### Merknad:

Hvis en mobiltelefon er tilkoblet bilradiosystemet i henhold til monteringsveiledningen, skal volumet slås av ved et anrop. Når volumet er slått av, vises det „TELEPHONE“ på skjermen.

## Slå av lyden i bilradiosystemet (Mute)

☞ Trykk kort på On/Off-knappen 3 for å slå av lyden i bilradiosystemet eller gå tilbake til det opprinnelige volumet.

Når lyden er slått av, vises det „MUTE“ på skjermen.

## DAB-modus

Med DAB du kan nyte radioen i digital lyd kvalitet. I motsetning til vanlig radiosending, sendes ulike programmer (tjenester) alltid på samme frekvens for DAB. Disse tjenestene er kombinert i en såkalt blokk. I noen tilfeller kan samme tjenester være tilgjengelige i ulike blokker.

### Merknad:

DU skal trenge en spesiell DAB-antenne for å kunne motta DAB-signal. Dette kan være en separat DAB-antenne for tak/vindu eller en DAB/AM/FM-kombinasjonsantenne. Modeller med DAB-funksjon nedenfor:

London 470 DAB BT	2001017123460
Bamberg 470 DAB BT	2001017123461
Stockholm 370 DAB BT	2001017123462
Frankfurt 370 DAB BT	2001017123463
Skagen 370 DAB BT	2001017123470
Nürnberg 370 DAB BT	2001017123471
Dubai 324 DAB BT	2001017123489

## Skifte til DAB-modus eller velge en DAB-minnebank

☞ Trykk på SRC-knappen ? flere ganger, inntil den DAB-minnebanken du leter etter vises på s kjermen:  
DAB1 → DAB2 → DAB3

Hvis DAB-modus er slått på, vises det **DAB** -symbolet på skjermen.

### Merknader:

- Hver DAB-minnebank kan lagre inntil 5 tjenester.
- DAB-minnebanker kan aktiveres og deaktiveres via brukermenyen (se kapittel „Brukerinnstillinger“, seksjon „Innstillinger i „DAB TUNER“-menyen“, menypunkt „PRESETS“). Deaktiverte DAB-minnebanker blir hoppet over under kildevalg med SRC-knappen ?.

## Stille inn DAB-blokker/tjenester

Med DAB kombineres ulike tjenester som sendes på samme frekvens i en „blokk“.

### Velg en blokk

Du kan velge en blokk som du allerede har mottatt før (hvis den er tilgjengelig).

☛ Trykk kort på **V/Λ**-knappen 7 for å gå over til siste/neste blokk.

#### Merknad:

Når PTY-funksjonen er aktiv, skal systemet innstille neste tjeneste fra den aktuelle programtypen (se seksjonen „DAB-PTY“ i dette kapitlet).

### Søk blokker

Du kan finne nye blokker gjennom søk.

☛ Trykk på **V/Λ**-knappen 7 i ca. 2 sekunder for å søke nye blokker.

Søket er avsluttet når radioen finner en blokk. Den første tilgjengelige tjenesten i blokken skal spilles.

### Valg av tjeneste

Etter å ha funnet en blokk kan du velge en tjeneste fra denne blokken.

☛ Trykk kort på **</>**-knappen 7 til å gå over til siste/neste tjeneste.

Så snart som en tjeneste med ønsket programtype er funnet, skal den fortsette å spille.

## Radio-modus

### RDS

Mange FM-kanaler sender et RDS (Radio Data System) signal i tillegg til programmer i regionen „EUROPE“. Dette tillater for følgende tilleggsfunksjoner:

- Kanalnavnet vises på skjermen.
- Bilradiosystemet gjenkjenner trafikkmeldinger og nyheter, og kan automatisk slå over til disse i andre operasjonsmodi (f.eks. CD-modus).
- Alternativ frekvens: hvis RDS-funksjonen er aktiv, skal bilradiosystemet automatisk velge den beste mottatte frekvensen for den aktuelle kanalen.
- Regionalt: Til bestemte tider deler noen kanaler programmene sine inn i regionalprogrammer med ulikt innhold. Hvis REGIONAL-funksjonen er aktiv, skal bilradiosystemet slå over kun til alternative frekvenser med det samme regionalprogrammet.

Funksjonene RDS og REGIONAL kan aktiveres og deaktiveres i brukermenyen (se kapittel „Brukerinnstillinger“, seksjon „Innstillinger i „TUNER“-menyen“, menypunkter „RDS AF“ og „REGIONAL“).

#### Merknad:

Hvis du velger en annen region enn „EUROPE“, skal RDS slås automatisk av. Kanalnavnet skal vises fortsatt på skjermen. Hvis du ønsker å bruke radiokanaler med RDS-funksjoner i regionen din, slå på RDS i brukermenyen.

### Stille inn en kanal

Det finnes ulike måter å stille inn en kanal på:

Starte kanalsøk

☛ Vri dreiebryteren 7 ett klikk til venstre eller høyre for å starte kanalsøk.

Det vises kort „SEARCH AUTO“ på skjermen. Radioen innstilles på neste kanal som kan mottas.

#### Merknader:

- For regionen „EUROPE“: i FM-frekvensområdet blir kun nyhetskanalene innstilt automatisk hvis prioritet for trafikkmeldinger er slått på.
- Søkets sensitivitet kan innstilles (se kapittel „Brukerinnstillinger“, seksjon „Innstillinger i „TUNER“-menyen“, menypunkt „SENSITIVITY“).

### Manuelt kanalsøk

☛ Trykk på dreiebryteren 7 én gang for å aktivere manuelt kanalsøk.

Det vises kort „SEARCH MANUAL“ på skjermen.

☛ Vri dreiebryteren 7 for å endre frekvensen trinnsvis.

#### Merknad:

Manuelt kanalsøk blir automatisk slått av ca. 15 sekunder etter siste frekvensendring, og kanalsøket kan startes ved å vri dreiebryteren-7.

### Lagre en kanal eller bruke en lagret kanal

☛ Velg den minnebanken du ønsker. Innstill den ønskede kanalen hvis nødvendig.

☛ Trykk på kanal-knappen 1 - 5 > i ca. 2 sekunder for å lagre den aktuelle kanalen under denne knappen.

- eller -

### Skifte til CD/MP3/WMA/iPod-modus

☛ Trykk på SRC-knappen @ flere ganger, inntil den minnebanken du leter etter vises på skjermen:

- „CD“: CD satt inn.
- „SD(HC)“: Minnekort satt inn.
- „USB FRONT“ eller „USB REAR“: USB-minne tilkoblet på fronten eller bak.
- „IPOD FRONT / IPHONE FRONT“ eller „IPOD REAR / IPHONE REAR“: iPod / iPhone tilkoblet på fronten eller bak.
- „AUX“: Ekstern lydkilde tilkoblet.

#### Merknader:

- Lydkilden kan velges kun når en CD er satt inn eller en lydkilde er tilkoblet.
- Hvis bilradiosystemet må først lese data på enheten eller minnet som ble tilkoblet, skal det vises „READING“ på skjermen. Lesehastigheten er avhengig av datavolum og type enhet eller minne. Hvis enheten eller minnet er ødelagt eller data kan ikke spilles av, vises det en tilsvarende melding på skjermen (f.eks. „CD ERROR“).

### Sette inn/ta ut CD

#### Sette inn CD



#### Risiko for alvorlig skade på CD-stasjonen!

CD-plater som ikke er runde (shape-CD) eller CD-er med 8 cm i diameter (mini CD) må ikke brukes.

Vi påtar oss ikke ansvar for skader på CD-stasjonen som følge av bruk av uegnede CD-er.

#### Merknad:

Du må ikke hindre eller fremskynde stasjonen når den trekker inn en CD automatisk.

☛ Sett CD-en med trykt side opp i CD-stasjonen inntil du føler motstand.

Stasjonen trekker CD-en inn automatisk og undersøker data. Etterpå begynnes avspillingen i CD- eller MP3-modus.

#### Merknad:

Hvis CD-en som ble satt inn ikke kan spilles av, skal det vises kort „CD ERROR“ på skjermen og CD-en skal komme ut automatisk etter ca. 2 sekunder.

### Ta ut CD

#### Merknad:

Du må ikke hindre eller fremskynde stasjonen når den settes ut en CD automatisk.

☛ Trykk på  -knappen 8 for å ta ut CD-en.

#### Merknader:

- Hvis CD-en er satt ut og ikke blir tatt, skal stasjonen trekke den inn automatisk etter ca. 10 sekunder.
- Du kan også ta ut CD-er når bilradiosystemet er slått av eller når en annen lydkilde er aktiv.

## Bluetooth®-meny

I Bluetooth®-menyen kan du finne alle funksjoner for forbindelse, tilkobling og styring av Bluetooth® -enheter.

### Gå til Bluetooth®-menyen

- ☛ Trykk kort på **MENU**-knappen 2 for å åpne brukermenyen.
- ☛ Vri dreiebryteren 7 inntil menypanelet „BLUETOOTH“ er valgt.
- ☛ Trykk på dreiebryteren 7 for å åpne Bluetooth®-menyen.
- ☛ Vri dreiebryteren 7 inntil det ønskede menypanelet er valgt.
- ☛ Foreta innstilling (se påfølgende seksjoner).
- ☛ Trykk kort på **MENU**-knappen 2 for å gå ut av brukermenyen.

### Merknader:

- Bluetooth®-menyen forlates automatisk ca. 30 sekunder etter siste tastetrykk og du går tilbake til visningen for den aktuelle lyd-kilden.
- For å gå tilbake til menypanelet av høyere nivå, vri dreiebryteren inntil „<<<“ funksjonen er valgt, og deretter trykk på dreiebryteren 7.
- Hvis en Bluetooth®-funksjon er i gang (f.eks. systemet gjenoppretter en forbindelse med enheten som ble tilkoblet sist), blir andre funksjoner i menypanelet blokkert. Hvis du prøver å åpne Bluetooth®-menyen på den tiden, vises det kort „LINK BUSY“ på skjermen. Hvis du vil kansellere Bluetooth®-prosessen og åpne Bluetooth®-menyen, trykk på  -knappen <.

## Opprette en forbindelse

### Merknad:

Du kan forbinde inntil 5 Bluetooth®-enheter med dette bilradiosystemet. Før du kan forbinde en sjette enhet, må du først slette en av de 5 tidligere forbundede enheter (se kapitlet „Tilleggsfunksjoner i Bluetooth-menypanelet“, seksjon „Styring av forbundede enheter“). Hvis du prøver å forbinde en sjette Bluetooth®-enhet, skal det vises „PHONE LIST FULL - PLEASE DELETE ENTRIES FROM LIST“ på skjermen.

## Forbinde og tilkoble en mobiltelefon

### Merknad:

Hvis en mobiltelefon er allerede tilkoblet, blir den automatisk frakoblet når du forbinder og tilkobler en annen mobiltelefon.

- ☛ Velg menypanelet „PAIRING“ i Bluetooth®-menyen.
- ☛ Trykk på dreiebryteren 7 for å åpne menypanelet. Menypanelet „MOBILE PHONE“ er valgt.
- ☛ Trykk på dreiebryteren 7 for å registrere en mobiltelefon.

På skjermen vises det „ENTER PIN“ og den aktuelle lagrede PIN-koden (standard „1234“). I tillegg skal Bluetooth®  -ikonet blinke. Bilradiosystemet kan nå gjenkjennes av en Bluetooth® mobiltelefon i ca. 2 minutter og tilkobles.

- ☛ Søk etter bilradiosystemet på mobiltelefonen din (Bluetooth® navn: „BP 440 BT“) og opprett en forbindelse. Tast inn PIN-koden som vises på bilradiosystemets skjerm hvis nødvendig. Det kan vises „PAIRED“ og „CONNECTED“ på skjermen så snart som bilradiosystemet og mobiltelefonen er forbundet og koblet sammen.

### Merknad:

Hvis det ikke er mulig å opprette en forbindelse, vises det kort „CONNECT FAILED“ på skjermen.

## Forbinde og tilkoble en Bluetooth® streaming-enhet

### Merknad:

Hvis en streaming-enhet er allerede tilkoblet, blir den automatisk frakoblet når du forbinder og tilkobler en annen streaming-enhet.

- ☛ Velg menypanelet „PAIRING“ i Bluetooth®-menyen.
- ☛ Trykk på dreiebryteren 7 for å åpne menypanelet. Menypanelet „MOBILE PHONE“ er valgt.
- ☛ Vri dreiebryteren 7 for å velge menypanelet „STREAMING“.

- Trykk på dreiebryteren 7 for å registrere en streaming-enhet.

På skjermen vises det den aktuelt lagrede PIN-koden (standard „1234“). Tast inn streaming-enhetens PIN-kode hvis nødvendig:

- Vri dreiebryteren 7 for å velge et siffer for den aktuelle plassen.
- Trykk på dreiebryteren 7 for å gå over til neste plass.

### Merknad:

Ikke alle streaming-enheter krever at du taster inn PIN-koden i bilradiosystemet. Noen streaming-enheter krever at du taster inn bilradiosystemets PIN-kode i stedet. For disse enhetene, trykk kun på dreiebryteren 7 gang på gang inntil du går ut over siste plass og på den måten bekrefter den aktuelle PIN-koden, som du skal etterpå taste inn på streaming-enheten. På skjermen vises det „ENTER PIN“ og den aktuelt lagrede PIN-koden (standard „1234“). I tillegg skal Bluetooth® -ikonet blinke. Bilradiosystemet kan nå gjenkjennes av en streaming-enhet i ca. 2 minutter og tilkobles.

- Søk etter bilradiosystemet på streaming-enheten din (Bluetooth® navn: „BP 440 BT“) og opprett en forbindelse. Tast inn PIN-koden som vises på bilradiosystemet skjerm hvis nødvendig.

Det kan vises „PAIRED“ og „CONNECTED“ på skjermen, så snart som bilradiosystemet og streaming-enheten er forbundet og koblet sammen.

### Merknader:

- Hvis det ikke er mulig å opprette en forbindelse, vises det kort „CONNECT FAILED“ på skjermen.
- Hvis en Bluetooth®-enhet er tilkoblet bilradiosystemet, vises det et Bluetooth®-ikon på skjermen .
- Etter at radioen er slått på, skal den automatisk prøve å opprette en forbindelse med enheten som var tilkoblet sist. Hvis det ikke er mulig å opprette en forbindelse, vises det kort „NO DEVICE“ på skjermen. Hvis nødvendig, prøv å tilkoble Bluetooth®-enheten igjen.



## Telefon-funksjoner

### Motta/avvise innkommende anrop

Ved et innkommende anrop vises det „INCOMING CALL“ og nummeret til en person som ringer. Den aktuelle lyd-kilden er slått av og en ringetone blir spilt via bilradiosystemets høyttalere.

### Merknad:

Hvis nummeret til en person som ringer er ikke tilgjengelig, vises det „PRIVATE NUMBER“ på skjermen i stedet for nummeret. Hvis nummeret til en person som ringer er lagret sammen med navnet, vises det navn og nummer på skjermen (se seksjon „Lagre et telefonnummer i bilradiosystemet“ i dette kapitlet).

- Trykk på  -knappen = for å motta anropet. Det vises „CALL“ og samtalsvarighet på skjermen.
- Trykk på  -knappen < for å avvise eller avslutte anropet.

Det vises „CALL END“ på skjermen.

### Merknader:

- Under samtalen kan du innstille volum med volumbryteren 4 eller slå av lyden i mikrofon og høyttalere ved å trykke kort på On/Off-knappen 3.
- Du kan innstille minstevolum for samtaler i brukermenyen (se kapittel „Brukerinnstillinger“, seksjon „Innstillinger i „VOLUME“-menyen“, meny punkt „HANDSFREE VOL“).
- Du kan høre på samtalen via bilradiosystemets høyttalere og mobiltelefon og skifte mellom disse enhetene ved hjelp av  -knappen =.
- Hvis det kommer et annet anrop under et utgående anrop, kan det andre anropet ikke mottas via bilradiosystemet.
- Hvis bilradiosystemet er slått av, men tenningen er på, skal det automatisk slås på ved et innkommende anrop. Dette tillater deg å føre en håndfri samtale.

Etter avsluttet anrop slås bilradiosystemet automatisk av.

## Foreta et anrop

- Velg menypunktet „DIAL NEW NUMBER“ i Bluetooth®-menyen.
- Trykk på dreiebryteren 7 for å åpne inntastingsmenyen.

Du kan nå taste inn et telefonnummer på maks. 20 siffer:

- Vri dreiebryteren 7 for å velge et siffer for den aktuelle plassen.
- Trykk på dreiebryteren 7 for å gå over til neste plass.

### Merknad:

For å gå tilbake til siste plass i inntastingsmenyen, vri dreiebryteren 7 inntil „<“-opsjonen er valgt, og trykk på dreiebryteren 7.

- Trykk på  -knappen = for å ringe det nummeret som du har angitt.

På skjermen vises det „CALLING“ og det nummeret du har angitt. Så snart som din samtalepartner mottar anropet, skal det vises „CALL“ og samtalens varighet på skjermen. Når samtalen avsluttes, vises det „CALL END“ på skjermen.

## Ring en post i telefonboken

### Merknad:

Denne funksjonen er kun tilgjengelig hvis telefonboken til den tilkoblede mobiltelefonen har blitt overført til bilradiosystemet (se kapitlet „Telefonbokfunksjoner“).

- Velg menypunktet „PHONEBOOK“ i Bluetooth®-menyen.
- Trykk på dreiebryteren 7 for å åpne telefonboken.

Den første posten i telefonboken vises på skjermen.

### Merknad:

Hvis telefonboken har ikke blitt overført, vises det kort „PHONEBOOK NOT AVAILABLE“ på skjermen.

- eller -

- Velg menypunktet „PBSEARCH“ (søk etter telefonbok) i Bluetooth®-menyen.

- Trykk på dreiebryteren 7 for å åpne inntastingsmenyen.
- Vri dreiebryteren 7 for å velge første bokstav i ønsket post.
- Trykk på dreiebryteren 7 for å bekrefte innstillingen.

På skjermen vises det den første posten i telefonboken som begynner med den valgte bokstaven.

### Merknad:

Hvis det er ingen post i telefonboken som begynner med den valgte bokstaven, vises det kort „NOT FOUND“ på skjermen.

- Vri dreiebryteren 7 for å velge en annen post.
- Trykk på dreiebryteren 7 eller  -knappen = for å foreta et anrop.

På skjermen vises det „CALLING“ og det nummeret du har angitt.

### Merknad:

Du kan også ringe en post i telefonboken med hurtigoppriking-funksjonen (se seksjon „Kortnumre for poster i telefonboken“ i dette kapitlet).

## Taleoppriking

### Merknad:

Denne funksjonen er kun tilgjengelig hvis den tilkoblede mobiltelefonen støtter taleoppriking.

- Velg menypunktet „VOICE DIAL“ i Bluetooth®-menyen.
- Trykk på dreiebryteren 7 eller  -knappen = for å aktivere taleoppriking.

Lyden i bilradiosystemet er slått av og det vises „SPEAK NOW“ på skjermen.

- Si navnet til den personen som du ønsker å ringe.

### Merknader:

- hvis ingen Bluetooth®-forbindelse er opprettet ved aktivering av taleoppriking, skal det kort vises „VOICE DIAL failed

**NO BT CONNECTION“ PÅ SKJERMEN.**

- Hvis det uttalte navnet ikke blir gjenkjent eller tiden for talegjenkjenning er utgått, vises det kort „DIAL FAILED“ på skjermen.
- Du kan avbryte talegjenkjenning-funksjonen ved å trykke på  -knappen <.
- Husk at varigheten av talegjenkjenning -funksjonen er begrenset og avhengig av mobiltelefonen.
- Du kan også aktivere talegjenkjenning med hurtigoppringing-funksjonen (se seksjon „Kortnumre for talegjenkjenning“) i denne seksjonen).

### Lagre et telefonnummer i bilradiosystemet

Du kan lagre telefonnumre i bilradiosystemet og foreta anrop med hurtigoppringing-funksjonen (se neste seksjon). Et telefonnummer er kun lagret for den mobiltelefonen som er nå tilkoblet og er kun tilgjengelig via denne telefonen. Bilradiosystemet kan lagre inntil 5 numre fra inntil 5 forbundede enheter.

- ➡ Tast inn et telefonnummer som beskrevet i seksjonen „Foreta et anrop“.
- ➡ Trykk på én av minneknappene 1-5 > i ca. 2 sekunder for å lagre selve telefonnummeret.

- eller -

- ➡ Trykk på dreiebryteren 7 i ca. 2 sekunder for å angi et navn til posten.  
Du kan nå taste inn et navn på maks. 15 tegn:
- ➡ Vri dreiebryteren 7 for å velge et tegn for den aktuelle plassen.
- ➡ Trykk på dreiebryteren 7 for å gå over til neste plass.

#### Merknad:

For å gå tilbake til siste plass i inntastingsmenyen, vri dreiebryteren 7 inntil „<“-opsjonen er valgt, og trykk på dreiebryteren 7.

- ➡ Trykk på én av minneknappene 1-5 > i ca. 2 sekunder for å lagre telefonnummeret og navnet.

Det vises kort „NUMBER SAVED“ på skjermen. Etterpå går du tilbake til Bluetooth®-menyen og menyunktet „DIAL NEW NUMBER“.

#### Merknader:

- Nummeret som var tidligere lagret under denne minneknappen blir erstattet med det nye.

- Hvis forbindelsen med en mobiltelefon slettes, numre som ble lagret for denne telefonen blir slettet automatisk.

### Kortnummer for et vilkårlig telefonnummer, sist valgte nummer eller lagret nummer



Med hurtigoppringing kan du ringe uten å velge en funksjon i Bluetooth®-menyen.

- For å ringe det sist valgte nummeret, trykk på  -knappen =.

Det sist valgte nummeret vises på skjermen.

#### Merknad:

Hvis ingen mobiltelefon er tilkoblet, skal Bluetooth®-menyen åpnes og „PAIRING“-menyenheten velges.



- Trykk på  knappen = for å ringe nummeret. På skjermen vises det „CALLING“ og det nummeret som du har angitt.
- For å ringe et lagret nummer, trykk på  -knappen =.
- Trykk på minneknappen 1 - 5 > for å ringe et lagret nummer.

#### Merknad:

Hvis ikke noe nummer er lagret under den valgte minneknappen, vises det kort „NO NUMBER“ på skjermen.

- Trykk på  -knappen = for å ringe nummeret. På skjermen vises det „CALLING“ og det nummeret som du har angitt.

For å ringe et tilfeldig nummer,

- ➡ trykk på  -knappen =.
- ➡ Trykk på dreiebryteren 7 for å åpne inntastingsmenyen og taste inn et nummer (tast inne nummeret som beskrevet i seksjonen „Foreta et anrop“).
- ➡ Trykk på  -knappen = for å ringe nummeret. På skjermen vises det „CALLING“ og det nummeret som du har angitt.

### Hurtigoppringing for poster i telefonboken

#### Merknad:

Denne funksjonen er kun tilgjengelig

- hvis telefonboken til den tilkoblede mobiltelefonen har blitt overført til bilradiosystemet (se kapitlet „Telefonbokfunksjoner“).



- hvis hurtigoppringing er innstilt for numre i telefonboken (se kapitlet „Tilleggsfunksjoner i Bluetooth®-menyen“, seksjon „Innstilling av hurtigoppringing“).

For å velge en post i telefonboken med hurtigoppringing og ringe,

☞ trykk på  -knappen = i ca. 2 sekunder.

På skjermen vises det den første posten i telefonboken eller søkefunksjonen for poster i telefonboken. Hvis nødvendig, velg en annen post som beskrevet i seksjonen „Ringe en post i telefonboken“.

☞ Trykk på  -knappen = for å ringe nummeret. På skjermen vises det „CALLING“ og det nummeret som du har angitt.

## Hurtigoppringing for taleoppringning

**Merknad:**

Denne funksjonen er kun tilgjengelig

- hvis den tilkoblede mobiltelefonen støtter hurtigoppringing.
- hvis hurtigoppringing er innstilt for taleoppringning (se kapitlet „Tilleggsfunksjoner i Bluetooth®-menyen“, seksjon „Innstilling av hurtigoppringing“).

For å aktivere talegjenkjenning med hurtigoppringing,

☞ trykk på  -knappen = i ca. 2 sekunder. Lyden i bilradiosystemet er slått av og det vises „SPEAK NOW“ på skjermen.

☞ navnestil personen du ønsker å ringe.

## Mikrofon

Mikrofon (kunngjøringsmikrofon, ingen håndfri mikrofon)

Koble mikrofonen til MIC-kontakten og trykk MIC-knapp for å gå inn i MIC-modus.

For å endre volumet på mikrofonen, trykk MIC-knappen i 2 sekunder og juster volumet med høyre dreiekontroll.

Ingen lyd hørbar og / eller interferens hørbar:

- Sjekk om mikrofonen er riktig tilkoblet og slått på
- Kontroller alle tilkoblinger
- Bruk en annen mikrofon

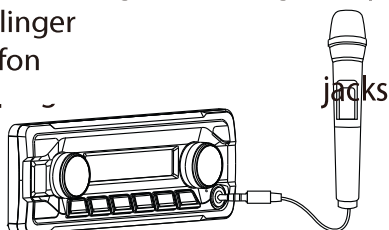

## Eksterne lydkilder AUX-INInngang på fronten



**Fare!**

Økt risiko for skade fra kontakten.

Ved en ulykke kan en utstikkende kontakt i AUX-inngangen på fronten forårsake skader. Bruk av rette jackplugger eller overganger øker risikoen for skade.

Derfor er det anbefalt å bruke vinkelformede jackplugger. Så snart som en ekstern lydkilde, f.eks. en MP3-spiller, er tilkoblet AUX-inngangen på fronten, kan den bli valgt med SRC-knappen @. Det vises „AUX“ på skjermen.

## Innstillinger i „VOLUME“-menyen

**ON VOLUME**

Innstille startvolum. Innstillinger: ON VOLUME (startvolum; 1 - 50) or LAST VOLUME (startvolum; 1-50) or LAST VOLUME (siste voluminnstilling før bilradiosystemet ble slått av).



**Fara!**

Høyt volum

Startvolumet kan være uventet høyt, hvis du har innstilt LAST VOLUME og hadde høyt volum siste gang bilradiosystemet ble slått av. Alltid innstill bilradiosystemet til et middels volum.

☞ Trykk på dreiebryteren 7 for å åpne menyen.

☞ Vri dreiebryteren 7 for å skifte mellom meny punkter „LAST VOLUME“ og „ON VOLUME“ (startvolum).

**Hvis du velger „LAST VOLUME“:**

☞ Trykk på dreiebryteren 7 to ganger for å bekrefte innstillingen.

**Hvis du velger „ON VOLUME“:**

☞ Trykk på dreiebryteren 7 for å endre innstillingen.

☞ Vri dreiebryteren 7 for å innstille volum.

☞ Trykk på dreiebryteren 7 for å bekrefte innstillingen.

**TRAFFIC VOL (volum for trafikkmeldinger) (kun i regionen EUROPE)**

Innstille minste volum for trafikkmeldinger. Innstillinger: 1 - 50.

☞ Trykk på dreiebryteren 7 for å endre innstillingen.

☞ Vri dreiebryteren 7 for å innstille volum.

☞ Trykk på dreiebryteren 7 for å bekrefte innstillingen.

#### HANDSFREE VOL

Innstille minstevolum for anrop. Innstillinger:  
1 - 50.

☞ Trykk på dreiebryteren 7 for å endre innstillingen.

☞ Vri dreiebryteren 7 for å innstille volum.

☞ Trykk på dreiebryteren 7 for å bekrefte innstillingen.

#### Merknad:

Under et anrop kan du innstille volumet direkte ved hjelp av voluminnstilling 4.

**BEEP (tastelyd)**

Slå på eller av bekreftelseslyden. Innstillinger:  
ON, OFF.

**Merknad:**

Ved lagring av radiokanaler skal lyden spilles av ved OFF-innstilling.

- Trykk på dreiebryteren 7 for å endre innstillingen.
- Vri dreiebryteren 7 for å skifte mellom innstillinger.
- Trykk på dreiebryteren 7 for å bekrefte innstillingen.

**Praktiske opplysninger****Garanti**

Garantibetingelser er tilgjengelige på [www.blaupunkt.com](http://www.blaupunkt.com).

**Service**

Hvis du trenger å reparere produktet, kan du finne opplysninger om våre servicepartnere i landet ditt her: [www.blaupunkt.com](http://www.blaupunkt.com)  
Detaljerte opplysninger om produktets funksjoner står i en bruksanvisning som er tilgjengelig på [www.blaupunkt.com](http://www.blaupunkt.com).

**Tekniske opplysninger****Strømtilførsel**

Driftsspennning: 10,5 - 14,4 V

**Strømforbruk**

i drift: < 10 A

10 sek. etter at systemet er slått av: < 3.5 mA

**Forsterker**

Utgangseffekt: 4 x 24 watts sinus

14.4 V i 4 ohm.

4 X 50 watts maks. effekt

**Tuner**

Frekvensområder i Europa/Asia/Thailand:

FM: 87,5 - 108 MHz

AM (MW): 531 - 1602 kHz

LW (kun Europa): 153 - 279 kHz

**Frekvensområder i USA:**

FM: 87,7 - 107.9 MHz

AM (MW): 530 - 1710 kHz

**Frekvensområder i Sør-Amerika:**

FM: 87,5 - 107.9 MHz

AM (MW): 530 - 1710 kHz

FM-overføringsområde 30 - 15,000 Hz CD

Frekvensområde: 20 - 20 000 HZ

**Forforsterker utgang**

4 kanaler: 4 V

**Inngangssømfintlighet**

AUX-IN på fronten: 300 mV / 10 kΩ

**Mål og vekt**

B X H X D: 178 X 50 X 160 mm

Vekt: ca. 1.55 kg

**NO monteringsanvisning****Sikkerhetsanvisninger**

Ved montering og tilkobling av bilradiosystemet følg sikkerhetsreglene nedenfor:

- Koble fra batteriets minuspol! Følg kjøretøyprodusentens sikkerhetsanvisninger ved frakobling.
- Pass på at ingen komponenter blir skadet når du borer hull.
- Pluss- og minusledning må ha tverrsnitt på minst 1,5 mm<sup>2</sup>.
- Du må ikke koble kjøretøyets kontakter direkte til apparatet!**
- Bruk alltid adapterledning for ditt kjøretøy, tilgjengelig hos alle BLAUPUNKT-forhandlere.
- Det kan likevel hende at kjøretøyet ditt er konstruert slik at denne beskrivelsen ikke passer. Vi påtar oss ikke noe ansvar for skader forårsaket av feil montering eller tilkobling, heller ikke for skader som følge av dette.
- Hvis opplysningene i denne bruksanvisningen passer ikke til dine monteringskrav, ta kontakt med din Blaupunkt-forhandler, kjøretøyets produsent eller ring vår servicetelefon.

Ved montering av forsterker må du først tilkoble enhetens jording før du tilkobler pluggen for line-out jackpluggen.

**Jording av eksterne enheter må ikke tilkobles kjøretøyets jording (karosseri).**

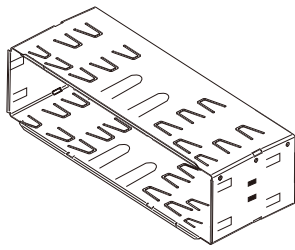

1  
2

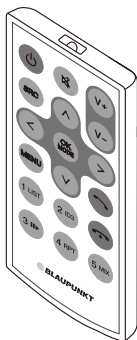
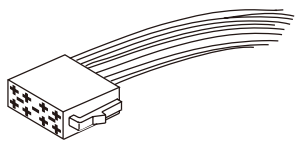
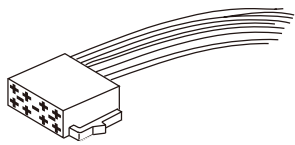
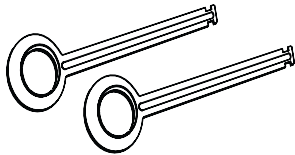
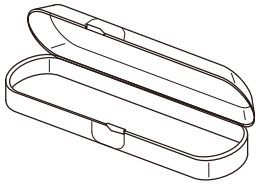

Tilgjengelig som ekstra tilbehør

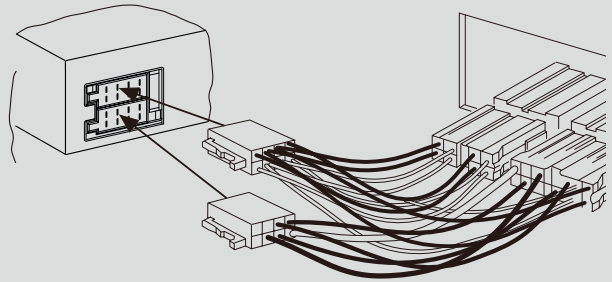

7 607 621 ...

monteringssett

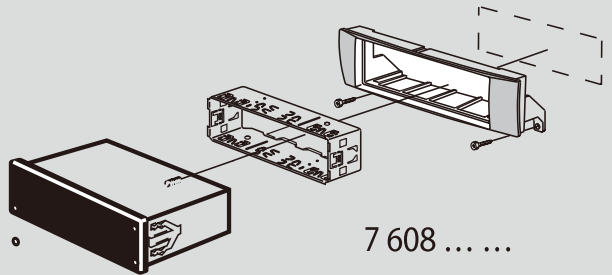

7 608 ... ..

## 6.

### Demontering

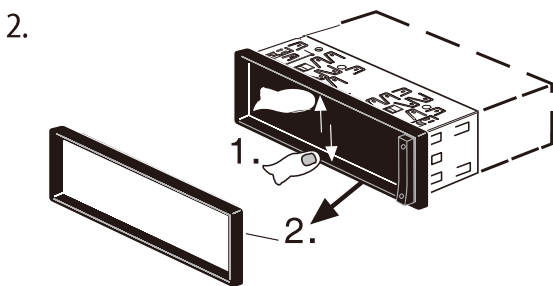
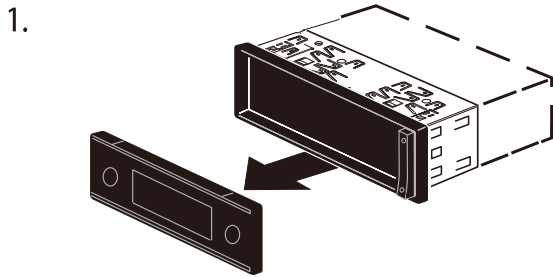

3.

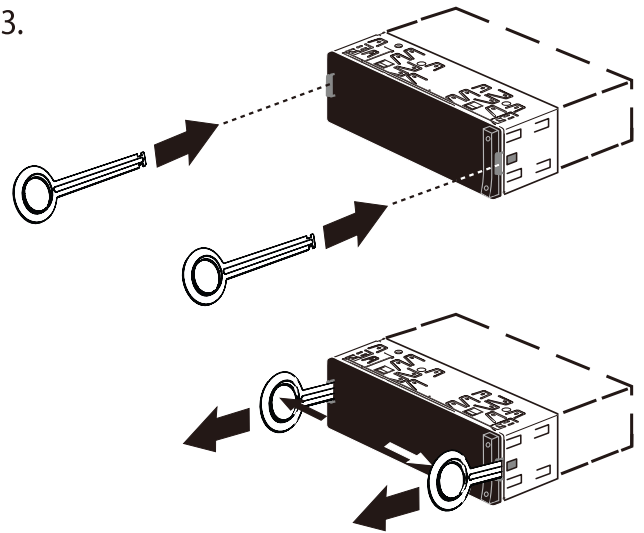

7.

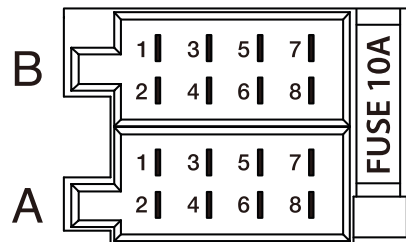
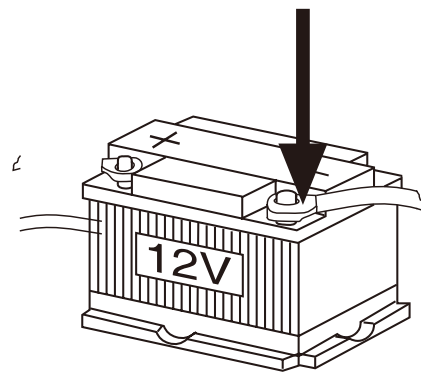

A		B	
1	NC	1	Speaker out RR+
2	Slå av telefonlyden	2	Speaker out RR-
3	NC	3	Speaker out RF+
4	Permanent +12V	4	Speaker out RF-
5	Auto antenne	5	Speaker out LF+
6	Belysning	6	Speaker out LF-
7	Kl.15/Tenning	7	Speaker out LR+
8	Jording	8	Speaker out LR-

\* Strømforsyning +12 V / max. 150 mA





### Biztonsági tudnivalók

Az autórádió a technika jelenlegi állásának és az általánosan elismert biztonságtechnikai szabályoknak megfelelően készült. Ennek ellenére veszélyek léphetnek fel, amennyiben az ebben az utasításban leírt biztonsági tudnivalókat nem veszi figyelembe. Ez az utasítás fontos tájékoztatókat tartalmaz, az autórádió kezelésének egyszerűvé és biztonságossá tétele, beépítése és kezelése érdekében.

- Olvassa el gondosan és figyelmesen az utasítást, mielőtt használná az autórádiót.
- Őrizze meg ezt az utasítást és gondoskodjon arról, hogy minden felhasználó számára elérhető legyen.
- Az autórádiót harmadik személy számára kizárólag ezen utasítással együtt adja tovább.

Ezen kívül vegye figyelembe azokat az utasításokat, melyek azokra a készülékekre vonatkoznak, melyeket ezzel az autórádióval együtt használ.

### Alkalmazott szimbólumok

Ebben az utasításban az alábbi szimbólumok kerülnek alkalmazásra:



**VESZÉLY!**  
Sérülésekre figyelmeztet



**VIGYÁZAT!**  
A CD-lejátszó károsodására figyelmeztet



**VESZÉLY!**  
Nagy hangerőre figyelmeztet



A CE jelzés igazolja az EU irányvonalak betartását.

- ➡ Egy kezelési lépést jelöl
- Egy felsorolást jelöl

### Közlekedésbiztonság

Kérjük, figyeljen a közlekedésbiztonsággal kapcsolatos alábbi figyelmeztetésekre:

- **Használja úgy a készülékét, hogy gépjárművét közben biztonságosan tudja vezetni.** Kétes esetekben inkább álljon meg egy arra alkalmas helyen és kezelje a készülékét álló gépkocsiban.
- **A kezelőpanelt kizárólag a járműálló helyzetében vegye le vagy helyezze fel.**
- **A készüléket mindig közepes hangerőn hallgassa,** egyrészt saját hallásának megóvása érdekében, másrészt azért, hogy a hangos figyelmeztetéseket (pl. rendőrségi sziréna) minden esetben meghallja. A néma üzemmód szüneteiben (pl. a hangforrás változtatásakor) a hangerő megváltoztatása nem hallható. Ne változtasson a hangerőn ezen szünetek ideje alatt.

### Általános biztonsági tudnivalók

Kövesse figyelemmel az alábbi tájékoztatókat saját biztonsága érdekében:

- **A készüléket ne nyissa fel, ne végezzen rajta változtatásokat.** A készülékben egy 1. kategóriájú lézer található, mely sérülést okozhat szemeiben.
- **Ne növelje a hangerőt a némára kapcsolt szünetekben,** például a hangforrás változtatásakor. A hangerő megváltoztatása a néma üzemmód alatt nem hallható.

### Rendeltetésszerű használat

Ez az autórádió 12 Voltos fedélzeti feszültséggel rendelkező gépjárműbe történő beszerelésre és használatra való, és DIN-nyílásba kell beszerelni. Vegye figyelembe a Műszaki adatokban szereplő teljesítményhatárokat. Esetleges javításokat és adott esetben a beszerelést is szakemberrel célszerű elvégeztetni.

### Beszerelési utasítások

Az autórádiót csak abban az esetben építse be, ha gyakorlata van autórádiók beszerelésében és gépjárműve elektromos szerelvényeit ismeri. Vegye figyelembe az utasítás végén található beszerelési utasítást.

### Kiegészítő, szolgáltatások és funkciók elérhetősége:

Ez a kézikönyv különféle modellekhez készült. Egyes funkciók, például gombok, csatlakozók (pl. AUX-IN vagy MIC-IN), a rádió frekvenciatartományai (például DAB + tuner) vagy a médialejátszási lehetőségek (pl. CD-betöltő) nem érhetők el a modellben.



## Megfelelőségi nyilatkozat

A Blaupunkt Competence Center Car Multimedia- Evo Sales GmbH ezennel kijelenti, hogy a készülék megfelel a 2014/53/EU irányelv alapvető követelményeinek és más vonatkozó előírásainak. A megfelelőségi nyilatkozat a [www.blaupunkt.com](http://www.blaupunkt.com) honlapról tölthető le.

## Tisztítási tájékoztatók

Oldószerek, tisztítószerek és súrolószerek, valamint műszerfalápoló spray-k, műanyagápoló szerek olyan anyagokat tartalmazhatnak, melyek megtámadják az autórádió felületét.

- Az autórádió tisztításához kizárólag száraz, vagy enyhén nedves törlőkendőt használjon.
- A kezelőfelület érintkezőit szükség esetén puha, tisztítóalkohollal átítatott kendővel tisztítsa.

## Ártalmatlanítási tájékoztatók

Régi készülékét ne dobja a háztartási hulladékba. A használt készülék ártalmatlanításához vegye igénybe a rendelkezésre álló visszaváltó- és gyűjtőhelyeket.

## A csomag tartalma

A szállított csomagban található:

- 1 autórádió
- 1 kezelési és beszerelési utasítás
- 1 tok a kezelőpanel számára
- 1 tartókeret
- 1 antenna csatlakozó adapter
- 2 kiserelő szerszám
- 1 távtartócsavar
- 1 kézi távirányító (elemekkel)
- 1 csatlakozóvezeték, A kamra
- 1 csatlakozóvezeték, B kamra

## Külön tartozék (nincs a csomagban)

Kizárólag a Blaupunkt által engedélyezett tartozékokat szabad használni. Tájékozódjon Blaupunkt szaküzletében, vagy az interneten a [www.blaupunkt.com](http://www.blaupunkt.com) honlapon.

## Üzembe helyezés

### Figyelem

#### Szállítási rögzítőcsavarok

Gondoskodjon arról, hogy az autórádió üzembe helyezése előtt el legyenek távolítva a szállítási rögzítőcsavarok (lásd a „Beszerelési utasítás” c. fejezetet).

#### Kezelőpanel levétele/felhelyezése

Autórádió-készüléke lopás ellen egy levehető kezelőpanellel (Release-Panel) van felszerelve. Szállításakor a kezelőpanel egy mellékelt tokban található. Az autórádió beszerelését követő üzembe helyezésekor először fel kell helyeznie a kezelőpanelt (lásd „A Kezelőpanel felhelyezése” ebben a fejezetben). Vegye le a kezelőpanelt, minden alkalommal, ha elhagyja gépjárművét. A kezelőpanel nélkül az autórádió egy tolvaj számára értéktelen.

### Vigyázat!

#### A kezelőpanel károsodása

Ne ejtse le a kezelőpanelt! A kezelőpanel szállításakor ügyeljen arra, hogy ütéstől védve legyen és az érintkezők ne szennyeződhetnek el. A kezelőpanelt ne tegye ki közvetlen nap-sugárzásnak, vagy más hőforrásnak. Kerülje a kezelőpanel érintkezőinek megérintését!

## A kezelőpanel felhelyezése

- ☛ Tolja be a kezelőpanelt a tartóba a jobb házperemnél.
- ☛ Nyomja be a kezelőpanelt óvatosan a bal oldali tartóba, amíg be nem kattant.

## A kezelőpanel levétele

- ☛ Nyomja meg a nyomógombot a kezelőpanel kireteszeléséhez.
- ☛ A kezelőpanel bal oldala kioldódik a készülékből és csak egy kiesés elleni tartó rögzíti.
- ☛ Mozdítsa el a kezelőpanelt egy kevéssel balra, amíg ki nem oldódik a jobb oldali tartóból.
- ☛ Óvatosan vegye ki a kezelőpanelt a bal oldali tartóból.

### Megjegyzés:

Az autórádió automatikusan kikapcsol kb. 10 másodperc után, amint a kezelőpanelt leveszi.

## Be- és kikapcsolás

### Be- és kikapcsolás a Be/Ki nyomógommbal

- ☛ A bekapcsoláshoz nyomja meg a Be/Ki 3 nyomógombot.

Az autórádió bekapcsol.

- ☛ A kikapcsoláshoz tartsa lenyomva a Be/Ki 3 nyomógombot 2 másodpercnél hosszabb ideig.

Az autórádió kikapcsol.

### Megjegyzés:

Amennyiben az autórádiót kikapcsolt gyújtás mellett kapcsolná be, a rádió kb. 1 óra elteltével, az autóakkumulátor megóvása érdekében automatikusan kikapcsol.

## Gépkocsi-gyújtáson keresztüli be- és kikapcsolás

Amennyiben az autórádió a beszerelési utasítás szerint a jármű gyújtásához csatlakoztatva lett, és a Be/Ki 3 nyomógommal nem kapcsolták ki, a gyújtással együtt be- illetve kikapcsol.

## Hangerő

### Hangerő beállítása

A hangerő 0 (ki) és 50 (legnagyobb) között fokozatosan állítható.

- ☛ Forgassa el a hangerőszabályzót 4 a hangerő megváltoztatásához.

### Megjegyzés:

Ha az autórádióhoz a beszerelési utasításban leírt módon telefon csatlakozik, akkor az autórádió telefonbeszélgetés közben elnémul. A kijelzőn a néma üzemmód közben a „TELEPHONE” (telefon) kijelzés látható.

## Az autórádió néma üzemmódba kapcsolása (Mute)

- ☛ Nyomja meg röviden a Be/Ki nyomógombot 3 az autórádió néma üzemmódba, illetve újra az előző hangerőre kapcsolásához.

A kijelzőn a néma üzemmódba kapcsoláskor a „MUTE” jelzés látható.

## DAB-üzemmód

DAB módbandigitalis minőségben hallgathatja a rádióadásokat. A hagyományos rádióadással ellentétben több állomás (csatorna) kerül állandóan ugyanazon a DAB sáv szélességen sugárzásra. Ezek a csatornák egy úgynevezett adáscsoportba kerülnek besorolásra.

### Megjegyzés:

Egy speciális DAB antennára van szükség ahhoz, hogy a DAB jelet fogadni tudja. Lehet ez egy külön DAB tető/ablak antenna, vagy egy DAB/AM/FM kombinált antenna. Az alábbi típusok rendelkeznek DAB funkcióval:

London 470 DAB BT	2001017123460
Bamberg 470 DAB BT	2001017123461
Stockholm 370 DAB BT	2001017123462
Frankfurt 370 DAB BT	2001017123463
Skagen 370 DAB BT	2001017123470
Nürnberg 370 DAB BT	2001017123471
Dubai 324 DAB BT	2001017123489

### DAB-módba váltás vagy DAB memória kiválasztása

- ☛ Nyomogassa az SRC gombot addig, amíg a kívánt DAB memória meg nem jelenik:  
DAB1 → DAB2 → DAB3  
Amennyiben a DAB modul be van kapcsolva, a kijelzőn a szimbólum fog megjelenni.

## Megjegyzések:

- Mindegyik DAB memóriában 5 csatorna menthető el.
- A DAB memóriát a felhasználói menüben lehet aktiválni vagy deaktiválni (lásd „Felhasználói beállítások”, „DAB TUNER” beállítása menüpont, „PRESETS” pozíció). A deaktivált DAB memóriák átugrásra kerülnek a hangforrás SRC gombbal történő kiválasztásakor.

## Adások/adáscsoportok behangolása

A DAB funkcióval több, egy sáv szélességen sugárzott adás egy „adáscsoportban” kerül csoportosításra.

## Adáscsoport kiválasztása

Az egyszer már fogadott adáscsoportokat közvetlenül is ki lehet választani (Ehhez az adáscsoportnak elérhetőnek kell lennie).

- ☛ Az előző / következő adáscsoport kiválasztásához röviden nyomja meg a **V/Λ** 7 gombot.

## Megjegyzés:

Aktivált PTY funkcióval a következő, beállított programtípusnak megfelelő adás kerül kiválasztásra (lásd „DAB-PTY”-re vonatkozó rész ebben a fejezetben).

## Adáscsoport hangolása

Új adáscsoportokat a hangolás funkció segítségével kereshet ki.

- ☛ Adáscsoport kereséséhez kb. 2 másodpercre nyomja meg a **V/Λ** 7 gombot.

A keresés adáscsoport észlelésekor abbamarad. Az első elérhető adáscsoport kerül lejátszásra.

## Adás kiválasztása

Az adáscsoport fogadásakor kiválasztható a hallgatni kívánt adás.

- ☛ Az előző/következő adás bekapcsolásához röviden nyomja meg a **</>** 7 gombot.

Amint az adott programtípusnak megfelelő adást talál a rendszer, úgy arra automatikus ráhangol.

## Rádió-üzemmód

### RDS

A „EUROPE” (Európa) vételi régióban számos FM-adó sugároz a program mellett egy RDS-jel (Radio Data System), amely a következő kiegészítő funkciókat teszi lehetővé:

- Az adó neve megjelenik a kijelzőn.
- Az autórádió felismeri a közlekedési információkat és híradásokat, és más üzemmódokban (pl. CD üzemmódban) képes ezekre automatikusan átkapcsolni.
- Alternatív frekvencia: Amennyiben az RDS bekapcsolt állapotban van, a készülék automatikusan megkeresi a beállított adó legjobb minőségű frekvenciáját és átkapcsol arra.
- Regionális: Néhány adó sugárzott programját bizonyos időközönként felosztja különböző regionális adók különböző témájú adásaira. Bekapcsolt REGIONAL-funkció mellett a készülék csak olyan alternatív frekvenciákra kapcsol, amelyeken ugyanaz a regionális program hallható.

Az RDS és REGIONAL funkciókat a felhasználói menüben kapcsolhatja be vagy ki (lásd a „Felhasználói beállítások” c. fejezet „Beállítások elvégzése a „TUNER” menüben” c. szakaszában az „RDS AF”, illetve „REGIONAL” menüpontokat).

## Megjegyzés:

Ha más vételi régiót állít be, mint a **“EUROPE” (Európa)**, **automatikusan kikapcsol az RDS**. Az adó neve ezután a kijelzőn jelenik meg. Ha a saját régiójában RDS-funkciókkal rendelkező rádióadókat szeretne hallgatni, kapcsolja be az RDS-t a felhasználói menüben.

## Adó beállítása

Különböző lehetőségei vannak egy adó beállítására:

### Adókereső indítása

- ☛ Az adókeresés elindításához fordítsa egy egységnyit balra vagy jobbra a 7 jelű forgatható beállítógombot. A kijelzőn rövid időre a „SEARCH AUTO” (automatikus keresés) látható. A következő fogható adó beállításra kerül.

## Tudnivalók:

- A „EUROPE” (Európa) vételi régió: Az FM-hullámsávon, bekapcsolt közlekedési információ előnyben részesítés esetén  csak közlekedési információkat ment el az autórádió.
- A kereső érzékenysége beállítható (lásd a Felhasználói beállítások” c. fejezet „Beállítások elvégzése a „TUNER” menüben” c. szakaszában a „SENSITIVITY” (érzékenység) menüpontot).

## Az adó manuális beállítása

- ➡ A manuális hangolás aktiválásához nyomja meg egyszer a 7 jelű forgatható beállítógombot.

A kijelzőn rövid időre a „SEARCH MANUAL” (manuális keresés) látható.

- ➡ A 7 jelű forgatható beállítógomb forgatásával a frekvencia lépésenként változtatható.

## Megjegyzés:

A készülék az utolsó frekvenciabeállítás után kb. 15 másodperccel automatikusan kilép a manuális hangolásból és a 7 forgatható beállítógombot elfordítva elindítható az adókeresés.

## Adó elmentése, illetve elmentett adó lehívása

- ➡ Válassza ki a kívánt memóriafelületet.
- ➡ Adott esetben állítsa be a kívánt adót.
- ➡ Nyomja meg kb. 2 másodpercre az 1 - 5> állomásgombok egyikét az aktuális adónak az illető nyomógombhoz történő mentéséhez.

- illetve -

- ➡ A tárolt adó előhívásához nyomja meg röviden az 1 - 5> gombok valamelyikét.

## Váltás CD-/MP3-/WMA-/iPod-üzemmódra

- ➡ Nyomja meg az SRC@ nyomógombot annyiszor, amíg meg nem jelenik a kívánt hang-
- „CD”: Behelyezett CD.
- „SD(HC)”: Behelyezett memóriakártya
- „USB FRONT”, ill. „USB REAR”: Elülső vagy hátoldalon csatlakoztatott USB adathordozó.
- „IPOD FRONT / IPHONE FRONT”, ill. „IPOD REAR / IPHONE REAR”: Elülső vagy hátoldalon csatlakoztatott iPod / iPhone.
- „AUX”: Csatlakoztatott külső hangforrás.

## Tudnivalók:

- Az adott hangforrást csak akkor lehet kiválasztani, ha megfelelő CD van behelyezve, illetve megfelelő készülék van csatlakoztatva.
- Amennyiben az autórádióknak a csatlakoztatott készülékek vagy adathordozók fájljait a lejátszást megelőzően be kell olvasnia, a kijelzőn a „READING” (beolvasás) kijelzés jelenik meg. A beolvasás időtartama az adatmennyiségtől és a készülék, illetve adathordozó felépítésétől függ. Amennyiben a készülék vagy az adathordozó hibás, vagy az átvitt fájlok nem játszhatók

## CD behelyezése/eltávolítása

### CD behelyezése



**A CD-lejátszó megrongálásának veszélye!**

Nem kerek, konturált CD-k (Shape-CD-k) és 8 cm-es átmérőjű CD-k (Mini-CD-k) nem használhatók. Az alkalmatlan CD-k használatából eredő CD-lejátszó károsodásért felelősséget nem vállalunk.

### Megjegyzés:

A CD automatikus behúzását nem szabad akadályozni vagy arra rásegíteni.

- ➡ Tolja be a CD-t a nyomtatott oldalával felfelé a CD nyílásba, amíg ellenállást nem érez.

A meghajtó a CD-t automatikusan behúzza és ellenőrzi az adatokat. Ezt követően indul a lejátszás CD- vagy MP3-üzemmódban.

### Megjegyzés:

Amennyiben a behelyezett CD-t nem lehet lejátszani, rövid ideig a „CD ERROR” (CD-hiba) látható, majd a CD kb. 2 másodperc elteltével automatikusan kitolódik.

## A CD eltávolítása

### Megjegyzés:

A CD kitolását sem akadályozni, sem segíteni nem szabad.

- ➡ Nyomja meg a  8 nyomógombot egy behelyezett CD kiadásához.

## Tudnivalók:

- Ha a kitolt CD-t kb. 10 másodpercig nem veszi ki, az autórádió automatikusan újra behúzza.
- A CD-ket akkor is kiadathatja, ha az autórádió ki van kapcsolva, vagy ha éppen egy másik hangforrás aktív.

## Bluetooth®-menü

A Bluetooth®-menüben minden funkciót megtalál a felismertetéshez, a csatlakoztatáshoz és a Bluetooth®-készülékek kezeléséhez.

### A Bluetooth®-menü előhívása

- ☛ Nyomja meg a MENU2 nyomógombot röviden a felhasználói menü megnyitásához.
- ☛ Fordítsa el a 7 jelű forgatható beállítógombot a „BLUETOOTH” menüpont kiválasztásáig.
- ☛ Nyomja meg a 7 jelű forgatható beállítógombot a Bluetooth® menü megnyitásához.
- ☛ Fordítsa el a 7 jelű forgatható beállítógombot a kívánt menüpont kiválasztásáig.
- ☛ Végezze el a beállítást (lásd a következő szakaszokat).  
Nyomja meg röviden a MENU2 nyomógombot, hogy kilépjen a menüből.

## Tudnivalók:

- A Bluetooth®-menü kb. 30 másodperccel az utolsó gombnyomás után automatikusan bezáródik és a készülék visszatér az aktuális hangforrás kijelzéséhez.
- A menüben a mindenkori fölérendelt menüsintre való visszalépéshez fordítsa el a 7 jelű forgatható beállítógombot a „<<<” opció kiválasztásáig, majd nyomja meg a 7 jelű forgatható beállítógombot.
- Amennyiben éppen egy Bluetooth®-folyamat fut (pl. a legutóbb csatlakoztatott készülék kapcsolatának újra létrehozása), a Bluetooth® menü funkciói zároltak.
- Amennyiben ezalatt az idő alatt megkísérelné megnyitni a Bluetooth®-menüt, a kijelzőn a „LINK BUSY” (kapcsolat foglalt) kijelzés jelenik meg röviden. Amennyiben meg szeretné szakítani a Bluetooth®-folyamatot és meg szeretné nyitni a Bluetooth® menüt, nyomja meg a  nyomógombot.

## Készülék felismertetése és csatlakoztatása

### Megjegyzés:

Ezzel az autórádióval legfeljebb 5 Bluetooth®-készüléket ismertethet fel. Mielőtt felismertethetne egy hatodik készüléket, először le kell választania az egyiket az 5 felismertetett készülék közül (lásd a „További funkciók a Bluetooth®-menüben” c. fejezet „Felismertetett készülékek kezelése” c. szakaszát). Amennyiben megpróbál felismertetni egy hatodik Bluetooth®-készüléket, megjelenik a „PHONE LIST FULL - PLEASE DELETE ENTRIES FROM LIST” (megtelt a telefonjegyzék - kérjük, töröljön bejegyzéseket a jegyzékből) kijelzés.

## Mobiltelefon felismertetése és csatlakoztatása

### Megjegyzés:

Amennyiben éppen fennáll kapcsolat egy mobiltelefonnal, ezt a kapcsolatot automatikusan megszünteti a rádió, ha egy következő mobiltelefont ismertet fel és csatlakoztat.

- ☛ Válassza ki a Bluetooth®-menüben a „PAIRING” (bejelentés) menüpontot.
- ☛ Nyomja meg a 7 jelű forgatható beállítógombot a menü megnyitásához.

A „MOBILE PHONE” (mobiltelefon) menüpont van kiválasztva. A kijelzőn váltakozva megjelenik az „ENTER PIN” (PIN megadása) kijelzés és az aktuálisan elmentett PIN (alapesetben „1234”). Emellett a Bluetooth® ikon villog. Az autórádió most kb. 2 percig felismerhetővé és csatlakoztathatóvá válik egy Bluetooth®-mobiltelefon által.

- ☛ Keresse meg mobiltelefonjával az autórádiót (Bluetooth® név: „BP 440 BT”), és hozza létre a kapcsolatot. Közben szükség esetén adja meg az autórádió által kijelzett PIN-t.

A kijelzőn adott esetben megjelenik a „PAIRED” (bejelentve), majd a „CONNECTED” (kapcsolódva) jelzés, amint az autórádió és a mobiltelefon felismerte egymást és összekapcsolódott.

### Megjegyzés:

Amennyiben nem jön létre kapcsolat, rövid időre megjelenik a „CONNECT FAILED” (sikertelen kapcsolódás) kijelzés.

## Bluetooth®-Streaming-készülék felismertetése és csatlakoztatása

### Megjegyzés:

Amennyiben éppen fennáll kapcsolat egy Streaming-készülékkel, ezt a kapcsolatot automatikusan megszünteti a rádió, ha egy következő Streaming-készüléket ismertet fel és csatlakoztat.

- Válassza ki a Bluetooth®-menüben a „PAIRING” (bejelentés) menüpontot.
- Nyomja meg a 7 jelű forgatható beállítógombot a menü megnyitásához.

A „MOBILE PHONE” (mobiltelefon) menüpont van kiválasztva.

- Forgassa el a 7 jelű forgatható beállítógombot a „STREAMING” menüpont kiválasztásához.
- Nyomja meg a 7 jelű forgatható beállítógombot a streaming-készülék felismertetéséhez.

A kijelzőn megjelenik az aktuálisan elmentett PIN (alapesetben „1234”). Amennyiben szükséges, adja meg a Streaming-készülék PIN-jét:

- Forgassa a 7 jelű forgatható beállítógombot az adott pozíción egy számjegy kiválasztásához.
- A következő pozícióra lépéshez nyomja meg a 7 jelű forgatható beállítógombot.

### Megjegyzés:

Nem mindegyik Streaming-készülék kéri az autórádiót a saját PIN megadását. Némely Streaming-készülék az előbbi helyett az autórádió PIN-jét kéri. Ilyen készülékeknél csak a 7 jelű forgatható beállítógombot nyomja meg annyiszor, amíg az utolsó számjegyen túljut, hagyja jóvá a megadott PIN-t, majd adja meg ezt a PIN-t a streaming-készüléken. A kijelzőn váltakozva megjelenik az „ENTER PIN” (PIN megadása) kijelzés és az aktuálisan elmentett PIN (alapesetben „1234”). Emellett a Bluetooth® ikon villog . Az autórádió most kb. 2 percig felismerhetővé és csatlakoztathatóvá válik egy Streaming-készülék által.

- Keresse meg Streaming-készülékével az autórádiót (Bluetooth®-név: „BP 440 BT”) és hozza létre a kapcsolatot. Közben szükség esetén adja meg az autórádió által kijelzett PIN-t.

A kijelzőn adott esetben megjelenik a „PAIRED” (bejelentve), majd a „CONNECTED” (kapcsolódva) kijelzés, amint az autórádió és a Streaming-készülék egymást felismerték és összekapcsolódtak.

### Tudnivalók:

- Amennyiben nem jön létre kapcsolat, rövid időre megjelenik a „CONNECT FAILED” (sikertelen kapcsolódás) kijelzés.
- Ha egy Bluetooth® készülék és az autórádió össze van kapcsolva, a kijelzőn megjelenik a Bluetooth® ikon .
- Bekapcsolás után az autórádió automatikusan megpróbál kapcsolódni az utoljára csatlakoztatott készülékhez. Ha sikertelen a kapcsolódási kísérlet, röviden megjelenik a „NO DEVICE” (nincs készülék) kijelzés. Adott esetben próbálja meg újból létrehozni a kapcsolatot a Bluetooth® készülékről.

## Telefon-funkciók

### Beérkező hívás fogadása/elutasítása

Beérkező híváskor a kijelzőn felváltva jelenik meg az „INCOMING CALL” (beérkező hívás) kijelzés és a hívó fél telefonszáma. Az aktuális hangforrás néma üzemmódba kapcsol, az autórádió hangszóróján pedig egy csengőhang hallatszik.

### Megjegyzés:

Amennyiben a hívó hívószámát nem küldi el, a szám helyett a „PRIVATE NUMBER” (ismeretlen) jelenik meg. Amennyiben a hívó száma névvel együtt van tárolva, a bejegyzésben található név és telefonszám is megjelenik (lásd a „Telefonszám elmentése az autórádióban” c. szakaszt ebben a fejezetben).

- Nyomja meg a  nyomógombot a hívás fogadásához.

A kijelzőn megjelenik a „CALL” (hívás) és az éppen zajló beszélgetés ideje.

- Nyomja meg a  nyomógombot a hívás elutasításához, illetve a zajló beszélgetés befejezéséhez.

A kijelzőn megjelenik a „CALL END” (hívás befejezve) kijelzés.

- Beszélgetés közben a hangerőszabályzóval 4 módosíthatja a hangerőt, illetve a Be/Ki nyomógomb rövid megnyomásával 3 néma üzemmódba kapcsolhatja a mikrofont és a hangszórót.
- A beszédvisszaadás minimum hangereje a felhasználói menüben előre beállítható (lásd a „Felhasználói beállítások” c. fejezet „Beállítások elvégzése a „VOLUME” (hangerő) menüben” szakaszának „HANDSFREE VOL (kihangosítás hangereje)” menüpontját).
- A  gombbal oda-vissza kapcsolhatja a beszédvisszaadást az autórádió és a mobiltelefon hangszórója között.
- Ha beszélgetés közben újabb hívás érkezik, a második hívás nem fogadható az autórádióon keresztül.
- Ha az autórádió bekapcsolt gyújtásnál kikapcsolt állapotban van, a készülék bejövő hívásnál automatikusan bekapcsol. Így a hívást a kihangosítón keresztül is bonyolíthatja.

A beszélgetés befejeztével az autórádió ismét automatikusan kikapcsol.

## Hívás kezdeményezése

- ☛ Válassza ki a Bluetooth®-menüben a „DIAL NEW NUMBER” (új szám hívása) menüpontot.
- ☛ Nyomja meg a 7 jelű forgatható beállítógombot a beviteli menü megnyitásához.

Most megadhat egy maximum 20 jegyű telefonszámot:

- ☛ Forgassa a 7 jelű forgatható beállítógombot az adott pozíción egy számjegy kiválasztásához.
- ☛ A következő pozícióra lépéshez nyomja meg a 7 jelű forgatható beállítógombot.

### Megjegyzés:

A beviteli menüben az előző számjegyre való visszalépéshez fordítsa el a 7 jelű forgatható beállítógombot a „<” opció kiválasztásáig, majd nyomja meg a 7 jelű forgatható beállítógombot.

- ☛ Nyomja meg a  = nyomógombot a beállított szám hívásához.

A kijelzőn váltakozva jelenik meg a „CALLING” (hívás kezdeményezése) kijelzés és a hívott szám.

Amint a hívott partner fogadja a hívást, a kijelzőn megjelenik a „CALL” (hívás) és a zajló beszélgetés ideje.

A beszélgetés befejezése után röviden megjelenik a „CALL END” (hívás befejezve) kijelzés.

Egy telefonkönyv-bejegyzés felhívása  
Ez a funkció csak akkor működik, ha a csatlakoztatott mobiltelefon telefonkönyve átvitelre került az autórádióra (lásd a „Telefonkönyv funkciók” c. fejezetet).

- ☛ Válassza ki a Bluetooth®-menüben a „PHONEBOOK1” (telefonkönyv) menüpontot.
- ☛ Nyomja meg a 7 jelű forgatható beállítógombot a telefonkönyv megnyitásához.

A kijelzőn megjelenik a telefonkönyv első bejegyzése.

### Megjegyzés:

Ha nem lett átmásolva a telefonkönyv, a kijelzőn röviden megjelenik a „PHONEBOOK NOT AVAILABLE” (nem áll rendelkezésre telefonkönyv) kijelzés.

- vagy -

- ☛ Válassza ki a Bluetooth® menüben a „PB SEARCH” (telefonkönyv keresése) nyomógombot.
- ☛ A beviteli menü megnyitásához nyomja meg a 7 jelű forgatható beállítógombot.
- ☛ Forgassa el a 7 jelű forgatható beállítógombot a keresett bejegyzés kezdőbetűjének a kiválasztásához.
- ☛ Nyomja meg a 7 jelű forgatható beállítógombot a választás nyugtázásához.

A kijelzőn megjelenik a telefonkönyv első olyan bejegyzése, mely a kiválasztott betűvel kezdődik.

### Tudnivaló:

Ha a telefonkönyvben nem található a kiválasztott betűvel kezdődő bejegyzés, a kijelzőn rövid időre megjelenik a „NOT FOUND” (nem található) üzenet.

- Másik bejegyzés kiválasztásához fordítsa el a 7 jelű forgatható beállítógombot. A szám hívásához nyomja meg a 7 jelű forgatható beállítógombot vagy az  = nyomógombot.

A kijelzőn váltakozva jelenik meg a „CALLING” (hívás kezdeményezése) kijelzés és a hívott szám.

## Megjegyzés:

A telefonkönyv bejegyzéseit gyorshívással is felhívhatja (lásd a „Gyorshívás telefonkönyv-bejegyzésekhez” c. szakaszt ebben a fejezetben). Hívás kezdeményezése hangvezérléssel (Voice Dial)

## Megjegyzés:

Ez a funkció csak akkor áll rendelkezésre, ha a csatlakoztatott mobiltelefon támogatja a hangvezérlést.

- Válassza ki a Bluetooth®-menüben a „VOICE DIAL” (hangvezérlés) menüpontot.
- A hangvezérlés aktiválásához nyomja meg a 7 jelű forgatható beállítógombot vagy az  nyomógombot.

Az autórádió néma üzemmódra vált és a kijelzőn megjelenik a „SPEAK NOW” (most beszéljen) kijelzés. Mondja ki a kívánt résztvevő nevét.

## Tudnivalók:

- Ha a hangvezérlés aktiválásakor nem áll fenn Bluetooth®-kapcsolat, röviden megjelenik a „VOICE DIAL FAILED - NO BT CONNECTION” (hangvezérlés sikertelen - nincs BT-kapcsolat) kijelzés.
- Ha a hangvezérlés aktiválásakor nem áll fenn Bluetooth®-kapcsolat, röviden megjelenik a „DIAL FAILED” (tárcsázás sikertelen) kijelzés. Hangvezérlés aktiválásakor nem áll fenn Bluetooth®-kapcsolat, röviden megjelenik a „VOICE DIAL FAILED - NO BT CONNECTION” (hangvezérlés sikertelen - nincs BT-kapcsolat) kijelzés.
- A hangvezérlést a  nyomógomb megnyomásával szakíthatja meg.
- Vegye figyelembe, hogy a hangvezérlés időtartama korlátozott, ami az adott mobiltelefontól függ.
- A hangvezérlést gyorshívással is aktiválhatja (lásd a „Gyorshívás hangvezérléshez” c. szakaszt ebben a fejezetben).

## Telefonszám elmentése az autórádióban

Az autórádióban telefonszámok tárolhatók és a gyorshívással (lásd következő fejezetet) felhívhatók. A telefonszámot az aktuálisan csatlakoztatott telefonhoz menti el az autórádió, és csak ezzel a telefontal áll rendelkezésre. Az autórádió legfeljebb öt felismertett készülékhez tud elmenteni öt-öt számot.

- Adja meg a telefonszámot a „Hívás kezdeményezése” szakaszban leírtak szerint.
- Nyomja meg a kívánt gombot 1 - 5 > memóriagombot kb. 2 másodpercig, a szám mentéséhez.

- vagy -

- A 7 forgatható beállítógombot kb. 2 másodpercig nyomva tartva nevet rendelhet hozzá a bejegyzéshez.

Most megadhat egy maximum 15 karakterből álló nevet:

- Forgassa a 7jelű forgatható beállítógombot az adott pozícióra való karakter kiválasztásához.
- A következő pozícióra lépéshez nyomja meg a 7 jelű forgatható beállítógombot.

## Megjegyzés:

A beviteli menüben az előző számjegyre való visszalépéshez fordítsa el a 7 jelű forgatható beállítógombot a „<” opció kiválasztásáig, majd nyomja meg a 7 jelű forgatható beállítógombot

- Nyomja meg a kívánt 1 - 5 > memóriagombot kb. 2 másodpercig a szám és a név mentéséhez.

A kijelzőn röviden megjelenik a „NUMBER SAVED” (szám elmentve) kijelzés. Ezután visszatér a Bluetooth®-menübe, a „DIAL NEW NUMBER” (új szám hívása) menüponthoz.

## Tudnivalók:

- Ha korábban el volt mentve egy szám az elmentő gombra, átíródik.
- Ha leválaszt egy telefont, automatikusan törlődnek a telefonhoz elmentett számok.



Tetszőleges telefonszám, ill. az utoljára tárcsázott vagy elmentett szám gyorshívása A gyorshívással hívást kezdeményezhet anélkül, hogy előtte ki kellene választania a megfelelő funkciót a Bluetooth®-menüben.

☛ Az utoljára tárcsázott szám felhívásához nyomja meg a  = gombot.

☛ A képernyőn megjelenik a legutóbb tárcsázott szám.

### Megjegyzés:

Amennyiben nincs csatlakoztatva mobiltelefon, a Bluetooth®-menü nyílik meg. A „PAIRING” (bejelentés) menüpont van kiválasztva.

☛ A szám hívásához nyomja meg a  = gombot. A kijelzőn váltakozva jelenik meg a „CALLING” (hívás kezdeményezése) kijelzés és a hívott szám.

☛ Egy tárolt szám hívásához nyomja meg a  = gombot.

☛ Nyomja meg az 1 - 5> memóriagombot az illető memóriában tárolt szám felhívásához.

### Megjegyzés:

Ha a kiválasztott elmentő gombra nincs elmentve szám, röviden megjelenik a „NO NUMBER” (nincs szám) kijelzés.

☛ A szám hívásához nyomja meg a  = gombot.

A kijelzőn váltakozva jelenik meg a „CALLING” (hívás kezdeményezése) kijelzés és a hívott szám.

### Egy tetszőleges szám hívásához

☛ nyomja meg a  = gombot.

☛ Nyomja meg a 7 jelű forgatható beállítógombot a beviteli menü megnyitásához és egy szám megadásához (adja meg a telefonszámot a „Hívás kezdeményezése” szakaszban leírtak szerint).

☛ A szám hívásához nyomja meg a  = gombot.

A kijelzőn váltakozva jelenik meg a „CALLING” (hívás kezdeményezése) kijelzés és a hívott szám.

### Gyorshívás

telefonkönyv-bejegyzésekhez Megjegyzés: Ez a funkció csak a következő esetekben áll rendelkezésre:

- ha a csatlakoztatott mobiltelefon telefonkönyve átvitelre került az autórádióra (lásd a „Telefonkönyv funkciók” c. fejezetet).
- ha a gyorshívás be van állítva telefonkönyv-bejegyzésekhez (lásd a „További funkciók a Bluetooth®-menüben” c. fejezet „Gombfunkciók beállítása gyorshíváshoz” c. szakaszát).

Ha gyorshívással szeretné kiválasztani és felhívni a telefonkönyv egyik bejegyzését,

☛ nyomja meg a  = nyomógombot kb. 2 másodpercig. A kijelzőn megjelenik a telefonkönyv első bejegyzése, illetve a telefonkönyvi bejegyzések keresési funkciója. Adott esetben válasszon ki egy másik bejegyzést „Egy telefonkönyv-bejegyzés felhívása” c. szakaszban leírtak szerint.

☛ A szám hívásához nyomja meg a  gombot. A kijelzőn váltakozva jelenik meg a „CALLING” (hívás kezdeményezése) kijelzés és a hívott szám.

### Gyorshívás hangvezérléshez (Voice Dial)

#### Megjegyzés:

Ez a funkció csak a következő esetekben áll rendelkezésre:

- ha a csatlakoztatott mobiltelefon támogatja a hangvezérlést.
- ha a gyorshívás be van állítva hangvezérléshez (lásd a „További funkciók a Bluetooth®-menüben” c. fejezet „Gombfunkciók beállítása gyorshíváshoz” c. szakaszát).

Ha a gyorshívással aktiválni szeretné a hangvezérlést,

☛ nyomja meg a  nyomógombot kb. 2 másodpercig.

Az autórádió néma üzemmódra vált és a kijelzőn megjelenik a „SPEAK NOW” (most beszéljen) kijelzés.

☛ Mondja ki a kívánt résztvevő nevét.

## Mikrofon

Mikrofon (bejelentő mikrofon, nincs kihangosító mikrofon)

Csatlakoztassa a mikrofont a MIC aljzathoz és nyomja meg a gombot

MIC gomb a MIC üzemmódba lépéshez.

A mikrofon hangerejének megváltoztatásához tartsa nyomva a MIC gombot 2 másodpercig, majd állítsa be a hangerőt a jobb forgatógombbal.

Nincs hallható hang és / vagy interferencia:

- Ellenőrizze, hogy a mikrofon megfelelően van-e csatlakoztatva és be van-e kapcsolva
- Ellenőrizze az összes csatlakozást
- Használjon másik mikrofont



## Külső hangforrások

### Elülső AUX-IN dugaszolóaljzat



**VESZÉLY!**

Fokozott veszély a dugasz által.

Egy esetleges baleset esetén az elülső AUX-IN-dugaszolóaljzat kiálló dugasza sérüléseket okozhat. Az egyenes dugaszok és adapterek alkalmazása növeli a sérülések kockázatát.

Ezen okból javasoljuk a szögben hajlított jack dugók használatát. Amint egy külső hangforrást, például egy MP3-lejátszót csatlakoztat a 7 elülső AUX-IN dugaszolóaljzathoz, az az SRC @ nyomógombbal kiválasztható. A kijelzőn ekkor az „AUX” kijelzés látható.

### Beállítások elvégzése a „VOLUME” (hangerő) menüben

ON VOLUME (bekapcsolási hangerő) Bekapcsolási hangerő beállítása. Beállítások: ON VOLUME (bekapcsolási hangerő; 1 - 50) vagy LAST VOLUME (utolsó hangerő; az autórádió kikapcsolása előtt utoljára beállított hangerő).



**VESZÉLY!**

Nagy hangerő

A bekapcsolási hangerő váratlanul nagy lehet, ha a LAST VOLUME (utolsó hangerő) beállítást választja és a rádió utolsó kikapcsolásakor nagy hangerő volt beállítva. Mindig mérsékelt hangerőt állítson be.

- ➡ Nyomja meg a 7 jelű forgatható beállítógombot a menü megnyitásához.
- ➡ Fordítsa el a 7 jelű forgatható beállítógombot a „LAST VOLUME” (utolsó hangerő) és „ON VOLUME” (bekapcsolási hangerő) menüpontok közötti váltáshoz.

A „LAST VOLUME” (utolsó hangerő) kiválasztása esetén:

- ➡ A beállítás nyugtázásához nyomja meg kétszer a 7 jelű forgatható beállítógombot.

Az „ON VOLUME” (bekapcsolási hangerő) kiválasztása esetén:

- ➡ A beállítás megváltoztatásához nyomja meg a 7 jelű forgatható beállítógombot.
- ➡ Fordítsa el a 7 jelű forgatható beállítógombot a hangerő beállításához.
- ➡ A beállítás nyugtázásához nyomja meg a 7 jelű forgatható beállítógombot.

TRAFFIC VOL (közlekedési információ hangereje)(csak a EUROPE (Európa) vételi régióban) A közlekedési információk minimális hangerejének beállítása. Beállítások: 1-től 50-ig.

- ➡ A beállítás megváltoztatásához nyomja meg a 7 jelű forgatható beállítógombot.
- ➡ Fordítsa el a 7 jelű forgatható beállítógombot a hangerő beállításához.
- ➡ A beállítás nyugtázásához nyomja meg a 7 jelű forgatható beállítógombot.

## HANDSFREE VOL

### (kihangosítás hangereje)

A minimum hangerő beállítása telefonbeszélgetésekhez. Beállítások: 1-től 50-ig.

- ➡ A beállítás megváltoztatásához nyomja meg a 7 jelű forgatható beállítógombot.
- ➡ Fordítsa el a 7 jelű forgatható beállítógombot a hangerő beállításához.
- ➡ A beállítás nyugtázásához nyomja meg a 7 jelű forgatható beállítógombot.

### Tudnivaló:

Telefonbeszélgetés közben közvetlenül szabályozhatja a hangerőt a hangerőszabályzóval 7. BEEP (billentyűhang)

### Megjegyzés:

Rádióadók tárolása esetén akkor is megszólal a nyugtázóhang, ha az OFF (ki) beállítás van kiválasztva.

- ☛ A beállítás megváltoztatásához nyomja meg a 7 jelű forgatható beállítógombot.
- ☛ A beállítások közötti váltáshoz fordítsa el a 7 jelű forgatható beállítógombot.
- ☛ A beállítás nyugtázásához nyomja meg a 7 jelű forgatható beállítógombot.

## Hasznos információk

### Garancia

A garanciális feltételek a [www.blaupunkt.com](http://www.blaupunkt.com) honlapról tölthetők le.

### Szerviz

Amennyiben bármikor szüksége lenne rá, a [www.blaupunkt.com](http://www.blaupunkt.com) oldalon tájékozódhat az Ön országában megtalálható szervizpontokról.

Utförlig information om enhetens funktioner anges i bruksanvisningen som finns tillgänglig på [www.blaupunkt.com](http://www.blaupunkt.com)

## Műszaki adatok

### Feszültségellátás

Üzemi feszültség: 10,5 - 14,4 V

### Áramfelvétel

üzem alatt: < 10 A

10 másodperccel a kikapcsolás után: <3.5mA

### Erősítő

Kimeneti teljesítmény: 4 x 24 Watt szinusz, 14,4 V, 4 Ohm értéknél.

4 X 50 watt max. teljesítmény

### Tuner

Hullámsávok, Európa/Ázsia/Thaiföld:

FM: 87,5 - 108 MHz

AM (MW): 531 - 1602 kHz

LW (csak Európa): 153 - 279 kHz

**Hullámsávok, Észak-Amerika:**

FM: 87,7 - 107.9 MHz

AM (MW): 530 - 1710kHz

**Hullámsávok, Észak-Amerika:**

FM (URH): 87,5 - 107.9 MHz

AM (MW): 530 - 1710kHz

FM - átviteli sávszélesség: 30 – 15 000 Hz CD

Átviteli szakasz: 20 – 20 000 Hz

### Előerősítő kimenet

4 csatorna: 4 V

### Bemeneti érzékenység

Elülső AUX-IN: 300 mV / 10 kΩ

### Méreték és tömeg

Sz. x Ma. x Mély.: 178 X 50 X 160 mm

Tömeg: kb. 1,55 kg

## Beszerelési útmutató



### Biztonsági előírások

A beszerelési és csatlakoztatási műveletek során kérjük, tartsa be az alábbi biztonsági utasításokat:

- Csatlakoztassa le az akkumulátor negatív kábelét! Ennek végrehajtása közben vegye figyelembe a jármű gyártójának biztonsági utasításait.
- Ügyeljen arra, hogy a furatok készítésekor ne rongálja meg a jármű alkatrészeit.
- A pozitív és negatív kábelek keresztmetszete ne legyen kisebb, mint 1,5 mm<sup>2</sup>.
- Ne használja a jármű csatlakozóit a rádióhoz!
- Bármely BLAUPUNKT kereskedőnél beszerezheti a jármű típusának megfelelő illesztőkábelt.
- A modelltől függően, az Ön járműve eltérhet az itt szereplő leírástól. Nem vállalunk felelősséget a nem megfelelő beszerelésből vagy csatlakoztatásból fakadó vagy egyéb ebből következő bármilyen károsodásért.

Ha az itt leírt információk nem felelnek meg az Ön egyedi beszerelési igényeinek, akkor vegye fel a kapcsolatot Blaupunkt márkakereskedőjével, a jármű gyártójával vagy hívja telefonos ügyfélszolgálatunkat. Erősítő beszerelésekor előbb a készülék test csatlakozásait kell csatlakoztatni, majd csak ezután a kimeneti csatlakozódugókat. A külső eszközök test csatlakozásait nem lehet az autós hangsugárzó rendszer testhez (házhoz) csatlakoztatni.

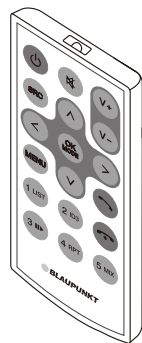
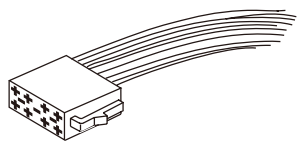
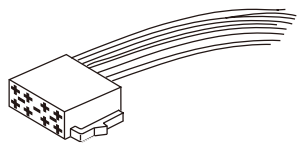
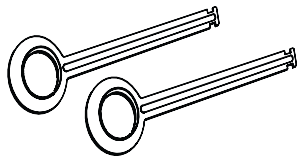
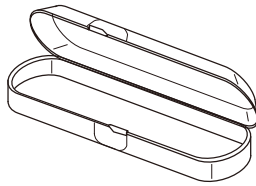
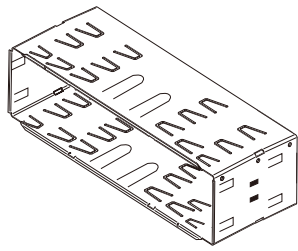

**Kiegészítő tartozékként beszerezhető**

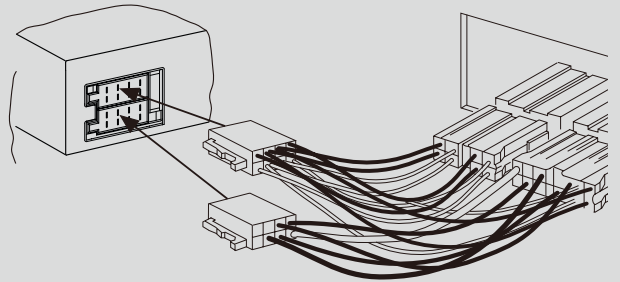

7 607 621 ...

**Beépítő készlet**

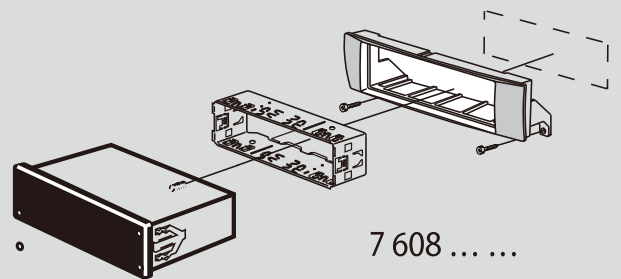

7 608 ... ..

## 6.

### Eltávolítás

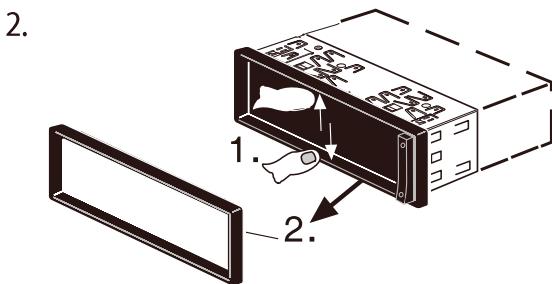
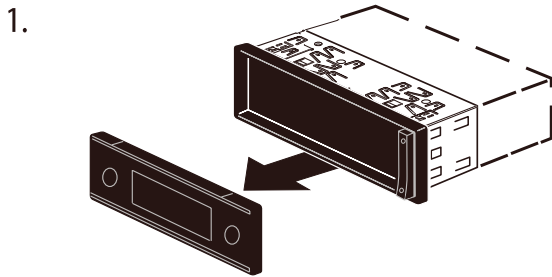

3.

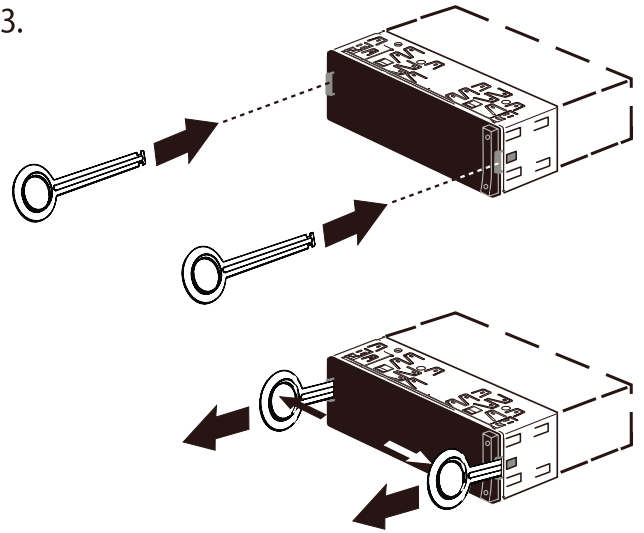



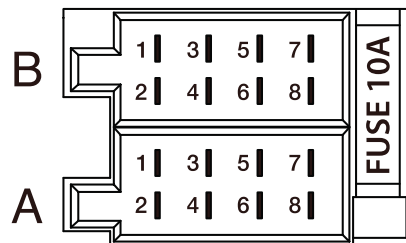
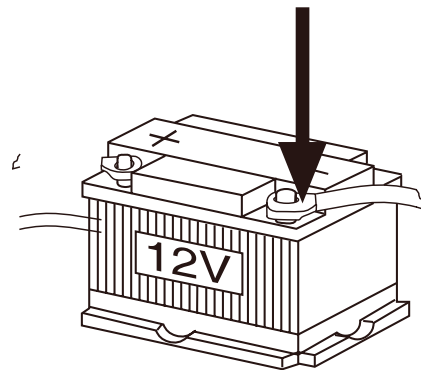

7.

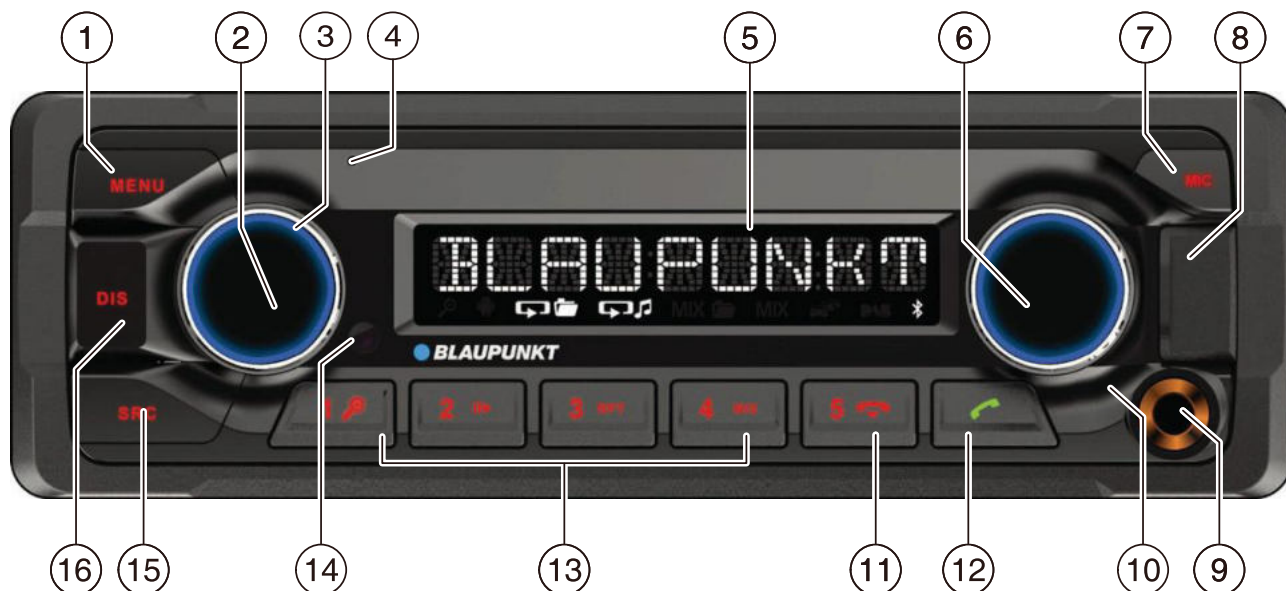

A		B	
1	NC	1	Speaker out RR+
2	Mute	2	Speaker out RR-
3	NC	3	Speaker out RF+
4	Kl.30/Battery	4	Speakerout RF-
5	Auto antenna*	5	Speaker out LF+
6	Illumination	6	Speakerout LF-
7	Kl.15/Ignition	7	Speaker out LR+
8	Kl.31/Ground	8	Speaker out LR-

\*  Switched power supply +12 V / max. 150 mA



- |   |   |
|---|---|
| <p>1 <b>MENU</b> -näppäin<br/> <u>Lyhyt painallus:</u> valikon avaaminen/sulkeminen<br/> <u>Pitkä painallus:</u> selaustoiminnon käynnistys</p> <p>2 Näppäin <b>F</b><br/> <u>Lyhyt painallus:</u> autoradion kytkeminen päälle, <u>Käytössä:</u> autoradion mykistys (Mute), autoradion pois päältä kytkeminen, <u>Pitkä painallus:</u> autoradion kytkeminen pois päältä</p> <p>3 Äänenvoimakkuuden säädin</p> <p>4 CD-levy pesä</p> <p>5 Näyttö</p> <p>6 Kiertosäädin<br/> <u>Valikossa:</u> valikkotason vaihto, valikkokohdan valinta, asetuksen muuttaminen <u>Radiotila:</u> taajuuden säätö, aseman-/ohjelmatyyppin (PTY) haun käynnistys <u>CD-/MP3-/WMA-/iPod-tila:</u>kappalevalinta, nopea siirtyminen eteen- / taaksepäin <u>Selausnäyttö MP3-/WMA-/iPod-tilassa:</u> ID3-kategoria (vain iPod), kansion tai kappaleen valinta</p> <p>7  Painike (Eject)<br/>                 CD-levyn ulos työntö</p> <p>8 USB-liitäntä</p> <p>9 FRONT-AUX-IN-liitäntä</p> <p>10 Mikrofoni</p> | <p>11 Näppäin <br/>                 Puhelun lopetus/hylkäys</p> <p>12 Näppäin <br/> <u>Lyhyt painallus:</u> puhelimeen vastaaminen, pikavalinta<br/> <u>Pitkä painallus:</u> matkapuhelimen yhteystietojen avaaminen tai puheohjauksen aktivointi</p> <p>13 Näppäimet <b>1 - 5</b></p> <p>14 Infrapunavastaanotin</p> <p>15 <b>SRC</b> -näppäin<br/>                 Muistitason tai äänilähteen valinta</p> <p>16 <b>DIS</b> -näppäin<br/> <u>Lyhyt painallus:</u> näytön vaihto<br/> <u>Pitkä painallus:</u> näytön kirkkauden vaihto</p> |
|---|---|

# Turvallisuusohjeet

## Turvallisuusohjeet

Tämä autoradiojärjestelmä on valmistettu tekniikan viimeisimmän tason ja hyväksytyjen turvallisuusteknisten säätöjen mukaan. Siitä huolimatta voi syntyä vaaroja, mikäli ei noudateta tässä ohjekirjassa annettuja turvallisuusohjeita. Tämä ohjekirja sisältää tärkeitä tietoja, joita noudattamalla autoradion asennus ja käyttö sujuu helposti ja turvallisesti.

- Lue tämä ohjekirja kokonaan ja huolellisesti läpi ennen kuin alat käyttää autoradiota.
- Säilytä tämä käyttöohje siten, että se on aina kaikkien auton ja laitteen käyttäjien käytettävissä.
- Jos luovutat autoradion toiselle henkilölle, anna tämä ohjekirja laitteen mukana.

Noudata myös niiden laitteiden ohjeita, joita käytät yhdessä tämän autoradion kanssa.

## Käytetyt tunnusmerkit

Tässä käyttöohjeessa käytetään seuraavia tunnusmerkkejä:



### VAARA!

Varoittaa loukkaantumisvaarasta



### VAROVASTI!

Varoittaa CD-soittimen vaurioitumisvaarasta



### VAARA!

Varoittaa kovasta äänenvoimakkuudesta



CE-tunnus on vahvistus EU-direktiivien noudattamisesta.

☞ Merkitsee toiminnon suorittamista

- Merkitsee luettelointia

## Liikenneturvallisuus

Noudata seuraavia liikenneturvallisuuteen liittyviä ohjeita:

- **Käytä laitetta niin, että pystyt aina ohjaamaan ajoneuvoa turvallisesti.** Epävarmassa tapauksessa pysähdy sopivaan kohtaan ja käytä laitetta ajoneuvon seisoessa.
- **Irrota tai asenna etupaneeli vain silloin, kun ajoneuvo seisoo paikallaan.**
- **Kuuntele laitetta aina kohtuullisella äänenvoimakkuudella,** jotta vältät kuulon vaurioitumisen ja pystyt kuulemaan varoitusäänet (esim. poliisiauton sireenin). Mykistystaukojen aikana (esim. vaihdettaessa äänilähdettä) äänenvoimakkuuden muuttaminen ei ole kuultavissa. Älä nosta äänenvoimakkuutta, kun ääni on mykistetty.

## Yleiset turvallisuusohjeet

Noudata seuraavia ohjeita, jotta sinulle ei aiheudu mitään vammoja:

- **Älä avaa laitetta, äläkä tee siihen muutoksia.** Laitte on varustettu Class-1-laserilla, joka voi vaurioittaa silmiä.
- **Älä korota äänenvoimakkuutta mykistystaukojen aikana,** esim. äänilähdettä vaihdettaessa. Äänenvoimakkuuden muuttamista ei voi kuulla mykistystaukojen aikana.

## Tarkoituksenmukainen käyttö

Tämä autoradio on tarkoitettu käytettäväksi 12 V sähköjärjestelmän jännitteellä varustetuissa ajoneuvoissa ja se täytyy asentaa DIN-standardin mukaiseen aukkoon. Huomioi teknisissä tiedoissa annetut tehorajat. Anna ammattihenkilön suorittaa korjaukset ja mahdollinen asennus.

## Asennusohjeet

Saat asentaa tämän autoradion itse vain, jos sinulla on kokemusta autoradioiden asentamisesta ja tunnet ajoneuvon sähköjärjestelmän hyvin. Noudata tämän käyttöohjeen lopussa olevia asennusohjeita.

## Lisävarusteiden, ominaisuuksien ja toimintojen saatavuus:

Tämä opas on tarkoitettu eri malleille. Jotkut toiminnot, kuten painikkeet, liittimet (esim. AUX-IN tai MIC-IN), radion taajuusalueet (esim. DAB + viritin) tai median toistomahdollisuudet (esim. CD-latauslaitte), eivät ole saatavana mallissasi.



## Vaatimustenmukaisuusvakuutus

Blaupunkt Competence Center Car Multimedia-Evo Sales GmbH vakuuttaa, että tämä laite on direktiivin 2014/53/EU perusvaatimusten ja muiden soveltuvien vaatimusten mukainen. Vaatimustenmukaisuusvaatimus on nähtävissä Internet-osoitteessa [www.blaupunkt.com](http://www.blaupunkt.com).

## Puhdistusohjeet

Liutin-, puhdistus- ja hankausaineet sekä Cockpit-suihkeet ja muovien hoitoaineet voivat sisältää sellaisia aineita, jotka vaurioittaa autoradion pintaa.

- Käytä autoradion puhdistukseen vain kuivaa tai lievästi kostutettua liinaa.
- Puhdista tarvittaessa etupaneelin koskettimet pehmeällä, puhdistusalkoholilla kostutetulla liinalla.

## Hävitysohjeet

Älä hävitä käytöstä poistettua laitetta kotitalousjätteiden mukana! Toimita käytöstä poistettu laite paikalliseen käytettyjen laitteiden kierrätyspisteeseen.

## Toimituslaajuus

Toimituslaajuuteen sisältyy:

- 1 autoradio
- 1 käyttö- ja asennusohje
- 1 kotelo etupaneelin säilyttämiseen
- 1 asennuskehys
- 1 antenniliitäntäadapteri
- 2 irrotustyökalut
- 1 välikeruuvi
- 1 kauko-ohjain (sis. paristot)
- 1 liitäntäkaapeli kaikutilla A
- 1 liitäntäkaapeli kaikutilla B

## Lisävarusteet

### (eivät kuulu toimituslaajuuteen)

Käytä vain Blaupunktin hyväksymiä erikoisvarusteita. Tarkempia tietoja saat Blaupunkt-kauppiaaltasi tai internetistä osoitteesta [www.blaupunkt.com](http://www.blaupunkt.com).

## Käyttöönotto

### Huomio!

#### Kuljetussuojaruuvit

Varmista ennen autoradion käyttöönottoa, että kuljetussuojaruuvit on poistettu (katso luku „Asennusohje“).

#### Etupaneelin kiinnitys ja irrotus

Autoradiossa on varkaussuojana irrotettava etupaneeli (Release Panel). Etupaneeli toimitetaan toimitukseen kuuluvassa kotelossa. Ottaaksesi radion asennuksen jälkeen käyttöön etupaneeli täytyy kiinnittää paikalleen (katso tämän luvun kohta „Etupaneelin kiinnitys“). Ota etupaneeli aina mukaan, kun poistut ajoneuvosta. Ilman etupaneelia autoradio on varkaalle arvoton.

### Huomio

#### Etupaneelin vaurioituminen

Älä päästä etupaneelia putoamaan. Kuljeta etupaneelia niin, ettei se altistu iskuille ja etteivät sen koskettimet pääse likaantumaan. Älä altista etupaneelia suoralle auringonvalolle tai muille lämmönlähteille. Vältä välitöntä iho-kosketusta koskettimiin.

#### Etupaneelin kiinnitys

👉 Työnnä etupaneeli kotelon oikeassa reunassa olevaan pidikkeeseen.

Paina etupaneeli varovasti vasemmanpuoleisen pidikkeeseen, niin että se napsahtaa paikalleen.

#### Etupaneelin irrotus

👉 Paina painiketta [V] etupaneelin lukituksen vapauttamiseksi.

Etupaneelin vasen puoli irtoaa laitteesta. Pidike estää sitä putoamasta.

👉 Siirrä etupaneelia hieman vasemmalle, kunnes se irtoaa oikeanpuoleisesta pidikkeestä.

👉 Irrota etupaneeli varovasti vasemmasta pidikkeestä.

### Ohje:

Autoradio sammuu automaattisesti noin 10 sekunnin kuluttua, kun etupaneeli otetaan pois paikaltaan.

## Päälle kytkentä/pois päältä kytkentä

Päälle/pois päältä kytkentä virtapainikkeella (On/Off)

- ☛ Kytke radio päälle painamalla virtapainiketta 3. Autoradio kytkeytyy päälle.
- ☛ Kun haluat kytkeä laitteen pois päältä, pidä virtapainiketta 3 painettuna yli 2 sekunnin ajan.

## Autoradio kytkeytyy pois päältä.

### Ohje:

Jos kytket autoradion päälle ajoneuvon käynnistysvirran ollessa pois päältä, se sammuu automaattisesti 1 tunnin kuluttua ajoneuvon akun säästämiseksi.

### Kytkeminen pois päältä/päälle ajoneuvon käynnistysvirran välityksellä

Jos autoradio on yhdistetty asennusohjeiden mukaisesti ajoneuvon käynnistysvirtaan ja radiota ei ole sammutettu virtapainikkeella 3, se kytkeytyy päälle ja pois päältä käynnistysvirran kytkemisen mukaan.

## Äänenvoimakkuus

### Äänenvoimakkuuden säätö

Äänenvoimakkuutta voidaan säätää asteittain välillä 0 (pois päältä) - 50 (suurin äänenvoimakkuus).

- ☛ Muuta äänenvoimakkuutta kääntämällä äänenvoimakkuuden säädintä 4.

### Ohje:

Jos puhelin on yhdistetty autoradioon asennusohjeissa annettujen ohjeiden mukaisesti, autoradio mykistyy puhelinkeskustelun ajaksi. Näytössä lukee mykistyksen aikana „TELEPHONE“ (puhelin).

## Autoradion mykistys (Mute)

- ☛ Paina lyhyesti virtapainiketta 3, kun haluat mykistää autoradion tai aktivoida jälleen aikaisemman äänenvoimakkuuden.

Kun autoradio on mykistetty, näyttöön ilmestyy mykistyksen ajaksi „MUTE“.

## DAB-tila

DAB:n ansiosta voit nauttia radion kuuntelusta digitaalisella äänen laadulla. Päinvastoin kuin standardiradiolähetykset useat radio-ohjelmat (asemat) lähetetään aina samalla taajuudella DAB:lle. Nämä asemat on yhdistetty ns. kanaviksi. Eräissä tapauksissa sama asema voidaan vastaanottaa eri kanavilla.

### Ohje:

Tarvitset erityisen DAB-antennin, jotta DAB-signaalien vastaanotto olisi mahdollista. Se voi olla erillinen katolle tai ikkunaan sijoitettu DAB-antenni tai DAB/AM/FM antenniyhdistelmä.

## Alla mallit DAB-toiminnolla:

London 470 DAB BT	2001017123460
Bamberg 470 DAB BT	2001017123461
Stockholm 370 DAB BT	2001017123462
Frankfurt 370 DAB BT	2001017123463
Skagen 370 DAB BT	2001017123470
Nürnberg 370 DAB BT	2001017123471
Dubai 324 DAB BT	2001017123489

## Siirtyminen DAB-tilaan tai DAB-muistitason valinta

- ☛ Paina SRC-näppäintä toistuvasti siihen asti, kunnes haluttu DAB-muistitason ilmestyy näyttöön:  
DAB1 → DAB2 → DAB3  
Jos DAB-tila on kytketty päälle, näytössä on tunnusmerkki **DAB**.

### Ohje:

- Jokaiselle DAB-muistitasolle voidaan tallentaa 5 asemaa.
- DAB-muistitason voidaan kytkeä päälle ja pois päältä käyttäjävalikossa (katso luku "Käyttäjäasetukset, kohta „Asetusten tekeminen "DAB TUNER"-valikossa", valikkokohta "PRESETS" (alkuasetukset)). Deaktivoitujen DAB-muistitasojen ohitetaan SRC-painikkeella suoritettavan lähteen valinnan aikana.

## Kanavien/asemien viritys

DAB:n ansiosta useat samalla taajuudella lähetettävät asemat on aina yhdistetty "kanavaan".

## Kanavan valinta

Voit valita suoraan aikaisemmin vastaanotetut kanavat (jotta se olisi mahdollista, kanavan pitää olla vastaanotettavissa).

☛ Paina lyhyesti näppäintä 7 **V/Λ** siirtyäksesi edelliselle/seuraavalle kanavalle.

☛ Radio toistaa ensimmäistä kanavalla vastaanotettavissa olevaa asemaa.

### Ohje:

Kun PTY-toiminto on käynnistetty, asetetaan seuraava kanava, jolla on tällä hetkellä valitun ohjelman tyyppi (katso tämän luvun kohta "DAB-PTY")

### Asetus

Voit nyt hakea kanavia hakua käyttäen.

☛ Paina näppäintä **V/Λ** 7 n. 2 sekuntia, käynnistääksesi kanavien haun.

Haku pysähtyy, jos vastaanotetaan kanava. Radio toistaa ensimmäistä kanavalla vastaanotettavissa olevaa asemaa.

### Aseman valinta

Kanavan haun jälkeen siltä voidaan valita yksi asema.

☛ Paina lyhyesti näppäintä **V/Λ** 7 siirtyäksesi edelliselle/seuraavalle asemalle.

Jos haluttua ohjelmatyyppiä lähettävä asema löytyy, se jää kuulumaan.

## Radiotila

### RDS

Monet FM-asetat lähettävät RDS-signaalin (Radio Data System) ohjelman lisänä vastaanottoalueella "EUROPE" (Eurooppa), joka mahdollistaa seuraavat lisätoiminnot:

- Näytössä ilmoitetaan aseman nimi.
- Autoradio tunnistaa liikennetiedotukset ja uutislähetkset ja pystyy kytkemään ne automaattisesti kuuluville muissakin toimintamuodossa (esim. CD-tilassa).
- Vaihtoehtoinen taajuus: Kun RDS-toiminto on aktivoituna, autoradio etsii viritetyille asemalle automaattisesti parhaiten kuuluvan taajuuden.
- Alueellinen: Jotkut asemat jakavat tiettyinä aikoina ohjelmansa alueohjelmiksi tarjoten

erilaisia ohjelmia. Jos REGIONAL-alueitoiminto on valittu, autoradio vaihtaa vain sellaisille vaihtoehtoisille taajuuksille, joilla lähetetään samaa alueohjelmaa.

RDS- ja REGIONAL-toiminnot kytetään päälle ja pois päältä käyttäjävalikossa (katso luku „Käyttäjäasetukset“, kohta „Asetusten tekeminen „TUNER“-valikossa“, valikkokohdat „RDS AF“ ja „REGIONAL“).

### Ohje:

Jos valitset muun alueen kuin „EUROPE“ (Eurooppa), RDS kytetään automaattisesti pois päältä. Näytössä ilmoitetaan edelleenkin aseman nimi. Jos haluat käyttää alueellasi RDS-ominaisuuksilla varustettuja radioasemia, aktivoi RDS käyttäjävalikossa.

## Asemien viritys

Voit virittää radioaseman eri tavoin:

### Aseman haun käynnistäminen

☛ Käännä kiertosäädintä 7 yksi pykälä vasemmalle tai oikealle, jotta saat käynnistettyä asemanhaun.

☛ Näyttöön tulee hetkeksi „SEARCH AUTO“ (automaattinen haku). Seuraava vastaanottokelpoinen asema viritetty kuuluviin.

### Ohjeet:

- Vastaanottoalueella „EUROPE“ (Eurooppa): Liikennetiedotustoiminnon  ollessa päällä FM-aaltoalueella viritetään vain radioasemia, joka lähettävät liikennetiedotteita.
- Hakutoiminnon herkkyyttä voidaan säätää (katso luku „Käyttäjäasetukset“ kohta „Asetusten tekeminen „TUNER“-valikossa“, valikkokohta „SENSITIVITY“ (herkkyyys)).

### Asemien manuaalinen viritys

☛ Paina kiertosäädintä 7 yhden kerran, jotta saat aktivoitua asemien manuaalisen virituksen.

**Näyttöön ilmestyy hetkeksi „SEARCH MANUAL“ (manuaalinen haku).**

☛ Muuta taajuutta asteittain **kiertosäädintä 7 kääntämällä.**

## Radiotila/CD-/MP3-/WMA-/iPod-tila:

### Ohje:

Manuaalinen asemien viritys loppuu automaattisesti noin 15 sekunnin kuluttua viimeisestä taajuusmuutoksesta ja asemanhaku käynnistään sitten kiertosäädintä 7 kääntämällä.

### Aseman tallentaminen tai tallennetun aseman hakeminen

☛ Valitse haluamasi muistitaso. Viritä tarvittaessa haluamasi asema.

☛ Paina ja pidä painettuna asemanäppäintä 1 - 5 14 noin 2 sekuntia, kun haluat tallentaa nykyisen aseman kyseiselle painikkeelle.

- tai -

☛ Paina lyhyesti näppäintä 1 - 5 14, kun haluat avata tallennetun aseman.

### Siirtyminen

#### CD-/MP3-/WMA-/iPod-tilaan

Paina näppäintä SRC 16 niin monta kertaa, kunnes näyttöön tulee haluamasi äänilähde:

- „CD“: sisään laitettu CD-levy.
- „SD(HC)“: sisään laitettu muistikortti
- „USB FRONT“ tai „USB REAR“: eteen tai taakse kytketty USB-tietoväline.
- „IPOD FRONT / IPHONE FRONT“ tai „IPOD REAR / IPHONE REAR“: etu- tai taustapuolelle liitetty iPod / iPhone.
- „AUX“: Järjestelmään kytketty ulkoinen äänilähde

### Ohjeet:

- Kulloinenkin äänilähde voidaan valita vain silloin, kun vastaava CD-levy on laitettu sisään tai vastaava laite on liitetty järjestelmään.
- Jos autoradion täytyy ensin lukea järjestelmään kytketyn laitteen tai tietovälineen tiedot ennen toiston aloittamista, näyttöön tulee sen ajaksi ilmoitus „READING“ (lukee). Lukemisen kesto riippuu laitteen tai tietovälineen tietomäärästä ja mallista. Jos laite tai tietoväline on epäkunnossa tai siirrettyjä tietoja ei voida toistaa, näyttöön tulee vastaava ilmoitus (esim. „CD ERROR“ (CD-virhe)).

## CD-levyn laitteeseen laittaminen /poistaminen

### CD-levyn laittaminen laitteeseen



CD-soittimen  
vaurioitumisvaara!

Laitteessa ei saa käyttää normaalista muodosta poikkeavia CD-levyjä (Shape-CD-levyt) eikä halkaisijaltaan 8 cm kokoisia CD-levyjä (Mini-CD-levyt). Emme vastaa CD-soittimen vahingoista, jotka johtuvat soveltumattomien CD-levyjen käytöstä.

### Ohje:

CD-levyn automaattista sisäänvetoa ei saa estää eikä avustaa painamalla.

☛ Työnnä CD-levy tekstipuoli ylöspäin CD-levypesään 5, kunnes tunnet vastusta.

Laitte vetää CD-levyn automaattisesti sisään ja tarkastaa sen tiedot. Sen jälkeen toisto alkaa CD- tai MP3-tilassa.

### Ohje:

Jos laitteessa olevaa CD-levyä ei voida toistaa, näyttöön tulee hetkeksi ilmoitus „CD ERROR“ (CD-virhe) ja CD-levy tulee automaattisesti ulos noin 2 sekunnin kuluttua.

## CD-levyn poistaminen

### Ohje:

CD-levyn ulostuloa ei saa estää eikä avustaa.

☛ painiketta  8, kun haluat poistaa CD-levyn laitteesta.

### Ohje:

- Jos et ota laitteen ulos työntämää CD-levyä pois, soitin vetää sen automaattisesti takaisin sisään n. 10 sekunnin kuluttua.
- CD-levy voidaan poistaa myös silloin, kun autoradio on sammutettuna tai jokin toinen äänilähde on toiminnassa.

## Bluetooth®-valikko

Bluetooth®-valikko sisältää kaikki tarvittavat toiminnot Bluetooth®-laitteiden pariliitintään, yhdistämiseen ja hallinnointiin.

## Bluetooth-valikon avaaminen

- ☛ Avaa käyttäjävalikko painamalla lyhyesti näppäintä MENU 2.
- ☛ Käännä kiertosäädintä 7, kunnes valikkokohta „BLUETOOTH“ on valittuna.
- ☛ Avaa Bluetooth®-valikko painamalla kiertosäädintä 7.
- ☛ Käännä kiertosäädintä 7, kunnes haluamasi valikkokohta on valittuna.
- ☛ Suorita asetus (katso seuraavat kappaleet).
- ☛ Paina näppäintä MENU 2 lyhyesti, kun haluat poistua valikosta.

### Ohjeet:

- Bluetooth®-valikosta poistutaan automaattisesti 30 sekunnin kuluttua viimeisestä näppäinpainalluksesta ja näkyviin tulee taas nykyisen äänilähteen näyttö.
- Kun haluat päästä valikossa takaisin kulloinkin ylemmälle valikkotasolle, käännä kiertosäädintä 7, kunnes vaihtoehto „<<<“ on valittuna, ja paina kiertosäädintä 7.
- Mikäli Bluetooth®-toiminto on käynnissä (yhteyden uudelleenmuodostus viimeksi yhdistettynä olleeseen laitteeseen), Bluetooth®-valikon toiminnot ovat estettyjä. Mikäli yrität sen aikana avata Bluetooth®-valikon, näyttöön tulee hetkeksi ilmoitus „LINK BUSY“ (yhteys käytössä). Kun haluat keskeyttää Bluetooth®-toiminnon ja avata Bluetooth®-valikon, paina näppäintä  12.

Matkapuhelimen pariliitintä ja yhteyden muodostaminen

### Ohje:

Voit pariliittää enintään 5 Bluetooth®-laitetta tämän autoradion kanssa. Jos autoradio on tällä hetkellä yhdistettynä matkapuhelimeen, yhteys katkeaa automaattisesti, jos muu matkapuhelin yhdistetään siihen.

Jos yrität tehdä kuudennen Bluetooth®-laitteen pariliitännän, näyttöön tulee ilmoitus „PHONE LIST FULL - PLEASE DELETE ENTRIES FROM LIST“ (puhelinlista täynnä - poista kohteita listasta). Matkapuhelimen pariliittäminen ja yhdistäminen

### Ohje:

Jos autoradio on tällä hetkellä yhdistettynä matkapuhelimeen, yhteys katkeaa automaattisesti, jos muu matkapuhelin yhdistetään siihen.

- ☛ Valitse Bluetooth®-valikosta valikkokohta „PAIRING“ (pariliitintä).
- ☛ Avaa valikko painamalla kiertosäädintä 7. Valikkokohta „MOBILE PHONE“ (matkapuhelin) on valittuna.
- ☛ Muodosta matkapuhelimen pariliitos painamalla kiertosäädintä 7.

Näyttöön tulee vuorotellen „ENTER PIN“ (syötä PIN) ja nykyinen muistissa oleva PIN (vakioasetuksena „1234“). Lisäksi Bluetooth®-tunnus  vilkkuu. Sitten Bluetooth®-matkapuhelin voi n. 2 minuutin ajan tunnistaa ja muodostaa yhteyden autoradioon.

- ☛ Etsi matkapuhelimesi autoradiosta (Bluetooth®-nimi: „BP 440 BT“) ja muodosta yhteys. Syötä tarvittaessa autoradion ilmoittama PIN. Näyttöön tulee „PAIRED“ (pariliitetty) ja sitten „CONNECTED“ (yhteys muodostettu), kun autoradio ja matkapuhelin on pariliitetty ja yhteys muodostettu.

### Ohje:

Jos yhteyden muodostaminen ei onnistu, näyttöön tulee hetkeksi ilmoitus „CONNECT FAILED“ (yhteyden muodostaminen epäonnistui).

## Bluetooth\*-Streaming-laitteen pariliitoksen ja yhteyden muodostaminen

### Ohje:

Jos johonkin Streaming-laitteeseen on jo muodostettu yhteys, kyseinen yhteys katkaistaan automaattisesti, kun muodostat toisen Streaming-laitteen pariliitoksen ja muodostat yhteyden.

- ☛ Valitse Bluetooth®-valikosta valikkokohta „PAIRING“ (pariliitintä). Avaa valikko painamalla kiertosäädintä 7. Valikkokohta „MOBILE PHONE“ (matkapuhelin) on valittuna.

- ☛ Käännä kiertosäädintä 7, jotta saat valittua valikkokohtan "STREAMING" (tietojen siirto).
- ☛ Tee Streaming-laitteen pariliitäntä painamalla kiertosäädintä 7.

Näyttöön tulee nykyisin tallennettuna oleva PIN (vakioasetuksena „1234“). Mikäli tarpeen, syötä Streaming-laitteen PIN:

- ☛ Valitse kuhunkin kohtaan numero kääntämällä kiertosäädintä 7.
- ☛ Siirry seuraavaan kohtaan painamalla kiertosäädintä 7.

## Ohje:

Kaikki Streaming-laitteet eivät vaadi PIN-koodin syöttöä tarvittaessa autoradioon. Joissakin Streaming-laitteissa on sen sijaan syötettävä autoradion PIN-numero. Paina sellaisten laitteiden yhteydessä vain kiertosäädintä 7 niin monta kertaa, kunnes ohitat viimeisen kohdan ja vahvistat näin nykyisen PIN-numeron, ja syötä tämä PIN-numero sen jälkeen Streaming-laitteeseen.

Näyttöön tulee vuorotellen „ENTER PIN“ (syötä PIN) ja nykyinen muistissa oleva PIN (vakioasetuksena „1234“). Lisäksi Bluetooth®-tunnus  vilkkuu. Nyt Streaming-laite voi n. 2 minuutin ajan tunnistaa ja muodostaa yhteyden autoradioon.

- ☛ Etsi Streaming-laitteella autoradio (Bluetooth®-nimi: „BP 440 BT“) ja muodosta siihen yhteys. Syötä tarvittaessa autoradion ilmoittama PIN-koodi.

Näyttöön tulee „PAIRED“ (pariliitetty) ja sitten „CONNECTED“ (yhteys muodostettu), kun autoradio ja Streaming-laite on pariliitetty ja yhteys muodostettu.

## Ohjeet:



- Jos yhteyden muodostaminen ei onnistu, näyttöön tulee hetkeksi ilmoitus „CONNECT FAILED“ (yhteyden muodostaminen epäonnistui).
- Kun Bluetooth®-laite on yhteydessä autoradioon, näytössä näkyy Bluetooth®-tunnus .
- Autoradio yrittää päällekytkennän jälkeen automaattisesti muodostaa yhteyden viimeksi yhdistettyyn laitteeseen. Jos yhteyden muodostus epäonnistuu, näyttöön tulee hetkeksi ilmoitus „NO DEVICE“ (ei laitetta). Yritä tarvittaessa muodostaa yhteys uudelleen Bluetooth®-laitteesta.

## Puhelintoiminnot

Tulevien puhelujen vastaanotto/hylkääminen  
Puhelun saapuessa näytössä näkyy vuorotellen „INCOMING CALL“ (saapuva puhelu) ja soittajan puhelinnumero. Nykyinen äänilähde mykistyy ja soittoaäni kuuluu autoradion kaiuttimista.

## Ohje:

Jos soittajan numeroa ei välitetä, numeron sijasta näyttöön tulee ilmoitus „PRIVATE NUMBER“ (tuntematon numero). Jos soittajan numero on tallennettu muistiin yhdessä nimen kanssa, näytössä ilmoitetaan muistiin merkitty nimi ja numero (katso tämän luvun kohta „Puhelinnumeron tallentaminen autoradioon“).

- ☛ Vastaa puheluun painamalla näppäintä  13. Näytössä näkyy „CALL“ (puhelu) ja puheluun käytetty aika.
- ☛ Hylkää puhelu tai katkaise nykyinen puhelinyhteys painamalla näppäintä  12. Näyttöön tulee ilmoitus „CALL END“ (puhelu päättynyt).

## Ohjeet:

- Puhelun aikana voit muuttaa äänenvoimakkuutta äänenvoimakkuuden säätimellä 4 tai mykistää mikrofoniin ja kaiuttimet virtapainikkeen (On/Off) 3 lyhyellä painalluksella.
- Voit esiasettaa puhelun vähimmäisäänenvoimakkuuden käyttäjävalikossa (katso luku „Käyttäjäasetukset“, kohta „Asetusten tekeminen „VOLUME“-valikossa (äänenvoimakkuus)“, valikkokohta „HANDSFREE VOL“ (handsfree-tilan äänenvoimakkuus)).
- Voit vaihdella näppäimellä  13 puhelun äänentoistoa autoradion kaiuttimien ja matkapuhelimen kaiuttimien välillä.
- Jos sinulle soitetaan puhelun aikana, toiseen puheluun ei voida vastata autoradion kautta.
- Jos autoradio on sammutettuna käynnistysvirran ollessa päällä, se kytkeytyy saapuvan puhelun yhteydessä automaattisesti päälle. Näin voit vastata puheluun handsfree-laitteen välityksellä.

**Puhelun loputtua** autoradio kytkeytyy jälleen automaattisesti pois päältä.

## Puhelun soittaminen

☞ Valitse Bluetooth®-valikosta valikkokohta „DIAL NEW NUMBER“ (soita uuteen numeroon).

☞ Avaa syöttövalikko painamalla kiertosäädintä 7.

Nyt voit syöttää puhelinnumeron, jonka pituus on enintään 20 merkkiä:

☞ Valitse kuhunkin kohtaan numero kääntämällä kiertosäädintä 7.

☞ Vaihda seuraavaan kohtaan painamalla kiertosäädintä 7.

### Ohje:

Kun haluat päästä syöttövalikossa takaisin edelliseen kohtaan, käännä kiertosäädintä 7, kunnes vaihtoehto „<“ on valittuna, ja paina seuraavaksi kiertosäädintä 7.

☞ Soita syötettyyn numeroon painamalla näppäintä  13.

Näyttöön tulee vuorotellen „CALLING“ (soittaa) ja valittu numero. Kun soittoosi vastataan, näyttöön tulee ilmoitus „CALL“ (puhelu) ja puheluun käytetty aika. Kun puhelu katkaistaan, näyttöön tulee hetkeksi ilmoitus „CALL END“ (puhelu päättynyt). Puhelimen yhteystiedoissa olevaan numeroon soittaminen

### Ohje:

Tämä toiminto on käytettävissä vain silloin, kun yhdistetyn matkapuhelimen yhteystiedot on välitetty autoradioon (katso luku ”Puhelimen yhteystietotoiminnot”).

☞ Valitse Bluetooth®-valikosta valikkokohta „PHONEBOOK“ (yhteystiedot).

☞ Avaa yhteystiedot painamalla kiertosäädintä 7.

Näyttöön tulee yhteystietojen ensimmäinen kirjaus.

### Ohje:

Jos yhteystietoja ei ole vielä siirretty, näyttöön tulee hetkeksi ilmoitus „PHONEBOOK NOT AVAILABLE“ (yhteystiedot eivät ole käytettävissä).

- tai -

☞ Valitse Bluetooth®-valikosta valikkokohta „PB SEARCH“ (haku yhteystiedoista).

☞ Avaa syöttövalikko painamalla kiertosäädintä 7.

☞ Valitse etsityn kirjauksen alkukirjain kääntämällä kiertosäädintä 7.

☞ Vahvista valinta painamalla kiertosäädintä 7. Näytössä ilmoitetaan ensimmäinen valitulla kirjaimella alkava yhteystietokirjaus.

### Ohje:

Jos yhteystiedoissa ei ole yhtään valitulla alkukirjaimella alkavaa kirjausta, näyttöön tulee hetkeksi „NOT FOUND“ (ei löytynyt).

☞ Käännä kiertosäädintä 7, kun haluat valita toisen kirjauksen.

☞ Soita kyseiseen numeroon painamalla kiertosäädintä 7 tai näppäintä  13.

Näyttöön tulee vuorotellen „CALLING“ (soittaa) ja valittu numero.

### Ohje:

Voit soittaa yhteystiedoissa olevaan numeroon myös pikavalinnalla (katso tämän luvun kohta ”Yhteystietojen kirjausten pikavalinta”). Soittaminen äänivalinnalla (Voice Dial)

### Ohje:

Tämä toiminto on käytettävissä vain, kun yhdistetty matkapuhelin tukee äänivalintaa.

☞ Valitse Bluetooth®-valikosta valikkokohta „VOICE DIAL“ (äänivalinta).

☞ Aktivoi puhetunnistus painamalla kiertosäädintä 7 tai näppäintä  13.

Autoradio mykistyy ja näyttöön tulee ilmoitus „SPEAK NOW“ (puhu nyt).

☞ Sano sen henkilön nimi, jolle haluat soittaa.

### Ohje:

- Jos Bluetooth®-yhteyttä ei ole muodostettu, kun puhetunnistus aktivoidaan, näyttöön tulee hetkeksi ilmoitus „VOICE DIAL FAILED - NO BT CONNECTION“ (äänivalinta epäonnistui - ei BT-yhteyttä).
- Jos nimeä ei tunnisteta tai puhetunnistuksen aika on kulunut loppuun, näyttöön tulee hetkeksi ilmoitus „DIAL FAILED“ (numerovalinta epäonnistui).
- Voit keskeyttää puhetunnistuksen painamalla näppäintä  12.

- Huomaa, että puhetunnistuksen aika on rajallinen ja sen kesto on matkapuhelinkohtainen.
- Voit aktivoida puhetunnistuksen myös pikavalinnalla (katso tämän luvun kohta „Puheohjatun numerovalinnan pikavalinta“).

### Puhelinnumeron tallentaminen autoradioon

Voit tallentaa puhelinnumerot autoradioon ja soittaa pikavalinnalla (katso seuraavana oleva kohta). Puhelinnumero tallennetaan sillä hetkellä yhdistetylle puhelimelle ja on siten vain kyseisen puhelimen käytettävissä. Autoradio voi tallentaa enintään viidelle pariliitetylle laitteelle enintään viisi numeroa kullekin.

- ☛ Anna puhelinnumero kuten kohdassa „Puhelun soittaminen“ on kuvattu.
- ☛ Paina haluamaasi muistinäppäintä 1 - 5 > noin 2 sekuntia, kun haluat tallentaa vain numeron.

- tai -

- ☛ Paina kiertosäädintä 7 noin 2 sekuntia, kun haluat antaa kirjaukselle nimen.

Nyt voit syöttää nimen, jonka pituus on enintään 15 merkkiä:

- ☛ Valitse kuhunkin kohtaan merkki kääntämällä kiertosäädintä 7.
- ☛ Vaihda seuraavaan kohtaan painamalla kiertosäädintä 7.

### Ohje:

Kun haluat päästä syöttövalikossa takaisin edelliseen kohtaan, käännä kiertosäädintä 7, kunnes vaihtoehto „<“ on valittuna, ja paina seuraavaksi kiertosäädintä 7.

- ☛ Paina haluamaasi muistinäppäintä 1 - 5 > noin 2 sekuntia, kun haluat tallentaa numeron ja nimen.

Näyttöön tulee hetkeksi ilmoitus „NUMBER SAVED“ (numero tallennettu). Palaa sen jälkeen takaisin Bluetooth®-valikon valikkoosioon „DIAL NEW NUMBER“ (soita uuteen numeroon).

### Ohjeet:

- Aiemmin muistinäppäimelle tallennettu numero korvataan uudella.
- Jos puhelimen pariliitäntä poistetaan, kyseiselle puhelimelle tallennetut numerot poistetaan automaattisesti.



Halutun puhelinnumeron tai viimeksi valitun tai tallennetun numeron pikavalinnalla voit soittaa puhelun niin, että kyseistä toimintoa ei tarvitse ensin valita Bluetooth®-valikosta.

- ☛ Kun haluat soittaa viimeksi valittuun numeroon, paina näppäintä  13.

Näyttöön tulee viimeksi valittu numero.

### Ohje:

Jos mihinkään matkapuhelimeen ei ole parhailaan yhteyttä, Bluetooth®-valikko avautuu. Valikkokohta „PAIRING“ (pariliitäntä) on valittuna.



- ☛ Soita kyseiseen numeroon painamalla näppäintä  13. Näyttöön ilmestyvät vuorotellen „CALLING“ (soittaa) ja valittu numero.
- ☛ Kun haluat soittaa tallennettuun numeroon, paina näppäintä  13.
- ☛ Paina muistinäppäintä 1 - 5 >, kun haluat siihen tallennetun numeron näyttöön.

### Ohje:

Jos valittuun muistinäppäimeen ei ole tallennettu numeroa, näyttöön tulee hetkeksi ilmoitus „NO NUMBER“ (ei numeroa).

- ☛ Soita kyseiseen numeroon painamalla näppäintä  13. Näyttöön ilmestyvät vuorotellen „CALLING“ (soittaa) ja valittu numero.

Kun haluat soittaa halumaasi numeroon,

- ☛ paina näppäintä  13.
- ☛ Paina kiertosäädintä 7, kun haluat avata syöttövalikon ja syöttää numeron (syötä puhelinnumero kuten luvussa „Puhelun soittaminen“ on kuvattu). Soita kyseiseen numeroon painamalla näppäintä  13.

Näyttöön ilmestyvät vuorotellen „CALLING“ (soittaa) ja valittu numero. Puhelimen yhteystietojen pikavalinta.

### Ohje:

Tämä toiminto on käytettävissä vain,

- kun yhdistetyn matkapuhelimen yhteystiedot on välitetty autoradioon (katso luku „Puhelimen yhteystietotoiminnot“).
- kun puhelimen yhteystietokirjausten pikavalinta-asetus on tehty (katso luvun „Muut Bluetooth®-valikossa olevat toiminnot“ kohta „Pikavalinnan näppäintoiminnon asetus“).



- ☛ Kun haluat valita puhelimen yhteystietokirjauksen ja soittaa siihen pikavalinnalla, paina näppäintä  13 noin 2 sekuntia.

Näytössä ilmoitetaan ensimmäinen yhteystietokirjaus tai yhteystietokirjausten hakutoiminto.

- ☛ Valitse tarvittaessa toinen kirjaus kuten kohdassa "Puhelimen yhteystiedoissa olevaan numeroon soittaminen" on kuvattu.
- ☛ Soita kyseiseen numeroon painamalla näppäintä  13.
- ☛ Näyttöön ilmestyvät vuorotellen „CALLING“ (soittaa) ja valittu numero.

## Äänivalinnan (Voice Dial) pikavalinta

### Ohje:

Tämä toiminto on käytettävissä vain,

- kun yhdistetty matkapuhelin tukee äänivalintaa;
- kun äänivalinnan pikavalinta-asetus on tehty (katso luvun „Muut Bluetooth®-valikossa olevat toiminnot“ kohta „Pikavalinnan näppäintoiminnon asetus“).

Kun haluat aktivoida puhetunnistuksen pikavalinnalla,

- ☛ paina näppäintä  13 noin 2 sekuntia.

Autoradio mykistyy ja näyttöön tulee ilmoitus „SPEAK NOW“ (puhu nyt).

- ☛ Sano sen henkilön nimi, jolle haluat soittaa.

## Mikrofoni

Mikrofoni (ilmoitusmikrofoni, ei handsfree-mikrofonia)

Kytke mikrofoni MIC-liitäntään ja paina MIC-painike siirtyäksesi MIC-tilaan.

Jos haluat muuttaa mikrofoniin äänenvoimakkuutta, paina MIC-painiketta 2 sekunnin ajan ja säädä äänenvoimakkuus oikealla kiertosäätimellä.

Ei kuuluvaa ääntä ja / tai häiriöääniä:

- Tarkista, onko mikrofoni kytketty ja kytketty oikein
- Tarkista kaikki liitännät
- Käytä toista mikrofonia

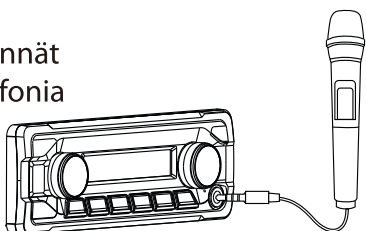

## Ulkoiset äänilähteet Front AUX-IN liitäntä



**Vaara!**

**Pistoke lisää loukkaantumisvaaraa.aa.**

Onnettomuuden yhteydessä Front-AUX-IN-liitännässä oleva pistoke voi aiheuttaa loukkaantumisvaaraa. Suorien pistokkeiden tai adapterien käyttö lisää loukkaantumisvaaraa. Tästä syystä suosittelemme käyttämään jakki-kulmapistokkeita. Heti kun ulkoinen äänilähde (esim. MP3-soitin) on kytketty Front-AUX-IN-liitäntään 11, se voidaan valita näppäimellä SRC 16. Näyttöön ilmestyy silloin „AUX“.

## Asetusten tekeminen „VOLUME“-valikossa (äänenvoimakkuus)

### ON VOLUME (ÄÄNENVOIMAKKUUS RADIOTA AVATESSA)

Äänenvoimakkuuden asetukset radiota avatessa. Asetukset: ON VOLUME (äänenvoimakkuus radiota avatessa 1 - 50) tai LAST VOLUME (viimeksi käytetty äänenvoimakkuus; viimeksi ennen autoradion sammuttamista käytetty äänenvoimakkuus).



**Vaara!**

Suuri äänenvoimakkuus

Äänenvoimakkuus voi radiota avatessa olla yllättävän suuri, jos asetus LAST VOLUME (viimeksi käytetty äänenvoimakkuus) on valittuna ja äänenvoimakkuus oli suuri, kun radio viimeksi sammutettiin.

## Säädä äänenvoimakkuus aina kohtuulliseksi.

- ☛ Avaa valikko painamalla kiertosäädintä 7.
- ☛ Käännä kiertosäädintä 7, kun haluat vaihtaa valikkokohtien „LAST VOLUME“ (viimeksi käytetty äänenvoimakkuus) ja „ON VOLUME“ (äänenvoimakkuus radiota avatessa) välillä.

### Valittaessa „LAST VOLUME“:

- ☛ Vahvasta asetus painamalla kiertosäädintä 7 kaksi kertaa.

### Valittaessa „ON VOLUME“:

- ☛ Paina kiertosäädintä 7, kun haluat muuttaa

☞ Aseta äänenvoimakkuus kiertämällä kiertosäädintä 7.

☞ Vahvasta asetus painamalla kiertosäädintä 7.

TRAFFIC VOL (liikennetiedotuksen äänenvoimakkuus) (vain alue EUROPE (Eurooppa)) Liikennetiedotusten minimiäänenvoimakkuuden asettaminen. Asetusalue: 1 - 50.

☞ Paina kiertosäädintä 7, kun haluat muuttaa asetusta.

☞ Aseta äänenvoimakkuus kiertämällä kiertosäädintä 7.

☞ Vahvasta asetus painamalla kiertosäädintä 7.

## Hyödyllisiä tietoja

### Takuu

Takuuehdot on saatavilla Internet-sivulla [www.blaupunkt.com](http://www.blaupunkt.com).

### Korjauspalvelu

Jos tarvitset takuukorjaus- tai korjauspalvelua, tiedot maasi palveluntarjoajista löydät Internet-osoitteesta [www.blaupunkt.com](http://www.blaupunkt.com).

Yksityiskohtaiset tiedot laitteen toiminnoista on annettu käyttöohjeessa, joka on saatavissa osoitteessa [www.blaupunkt.com](http://www.blaupunkt.com)

## Tekniset tiedot

### Syöttövirran jännite

Käyttöjännite: 10,5 - 14,4 V

### Virrankulutus

käytön aikana: < 10 A

10 sekuntia laitteen sammuttamisen jälkeen:

<3.5mA Vahvistin

Lähtöteho: 4 x 24 W sinimuotoisena

14,4 V ja 4 ohmin virralla.

4 X 50 W maksimiteho

### Viritin

Aaltoalueet Eurooppa/Aasia/Thaimaa:

FM: 87,5 - 108 MHz

AM (MW): 531 - 1602 kHz

LW (vain Eurooppa): 153 - 279 kHz

### Aaltoalueet USA:

FM: 87,7 - 107.9 MHz

AM (MW): 530 -1710kHz

### Aaltoalueet Etelä-Amerikka:

FM : 87,5 - 107.9 MHz

AM (MW): 530 -1710kHz

Kaistaleveys: 30 – 15 000 Hz CD

Taajuusalue: 20 – 20 000 Hz

### Esivahvistimen lähtö (Pre-amp Out)

4 kanavaa: 4 V

### Tuloherkkyys

FRONT-AUX-IN-liitäntä: 300 mV / 10 kΩ

### Mitat ja paino:

LEV. X KORK.. X SYV.: 178 X 50 X 160 mm

Paino: n. 1,55 kg

## Asennusohje



### Turvallisuusohjeet

Noudata asennus- ja liitännätöiden yhteydessä alla esitettyjä turvallisuusohjeita.

- Irrota akun miinusnapakytkentä! Noudata ajoneuvon valmistajan antamia turvaohjeita.
- Reikiä poratessasi huolehdi siitä, etteivät ajoneuvon osat vahingoitu.
- Plus- ja miinuskaapelin poikkipinta-ala ei saa olla pienempi kuin 1,5 mm<sup>2</sup>.
- Älä kytke auton pistoketta radioon! Saat autoosi sopivan sovitinjohdon BLAUPUNKT-kauppiaaltasi.
- Merkistä ja mallista riippuen ajoneuvosi voi poiketa tässä esitetystä kuvauksesta. Blaupunkt ei vastaa mistään asennus- tai kytkentävirheiden aiheuttamista vaurioista tai niiden seurauksista.

Jos tässä annetut ohjeet eivät sovellu asennustilanteeseen, käänny Blaupunkt-kauppiaan, ajoneuvon valmistajan tai infolinja-palvelumme puoleen. Vahvistimen asennuksessa on ehdottomasti kytkettävä ensin laitteiden maadoitukset, ennen kuin linjalähtöliitännöiden pistokkeet liitetään lähtöliitännöihin. Muiden laitteiden maadoituksia ei saa kytkeä autoradion (kotelon) maadoituksen.

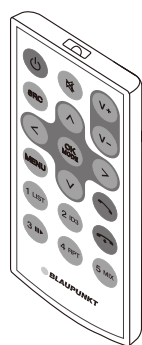
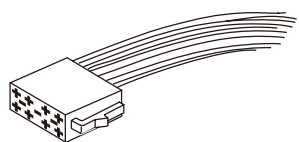
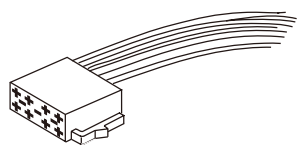
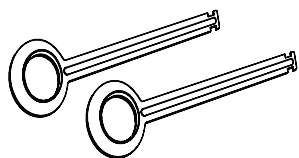
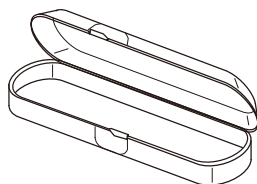
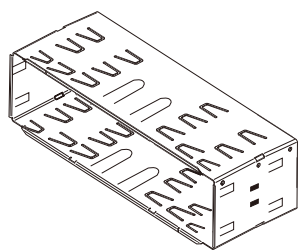

Saatavissa lisävarusteina

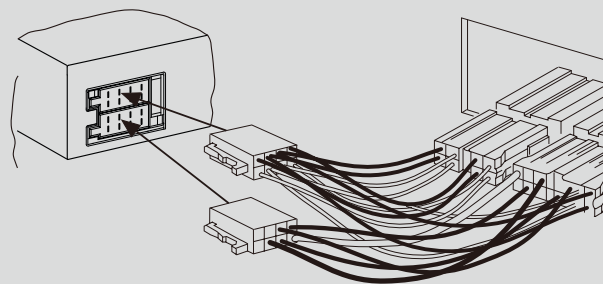

7 607 621 ...

Asennussetit

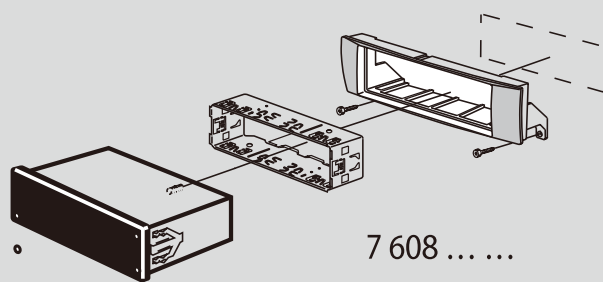

7 608 ... ..

1.

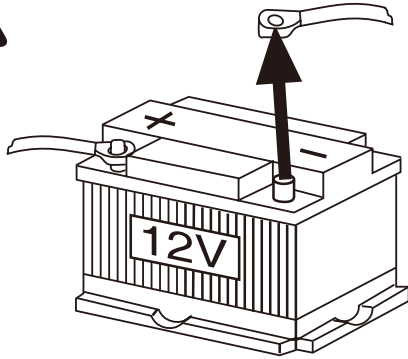

2.

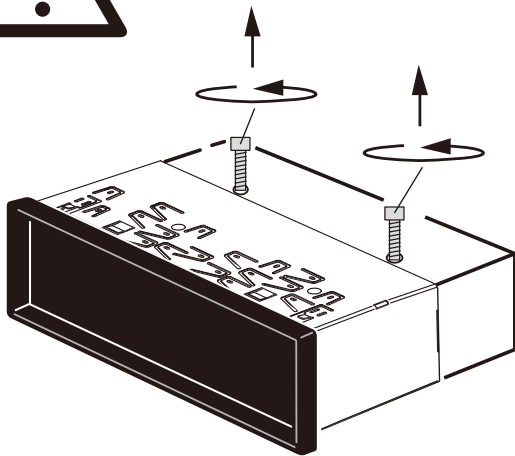

3.

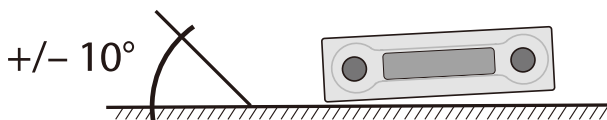
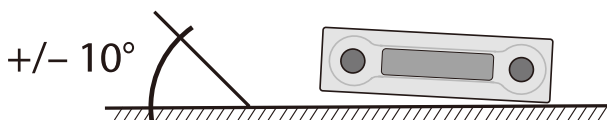
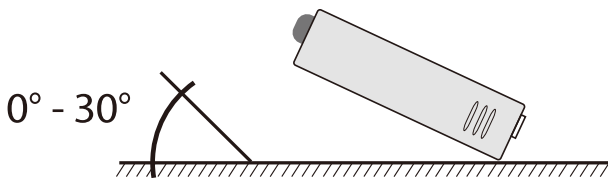

4.

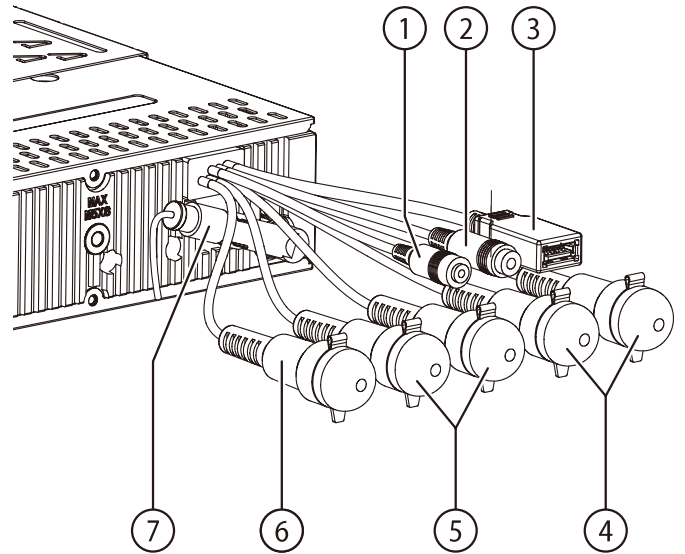

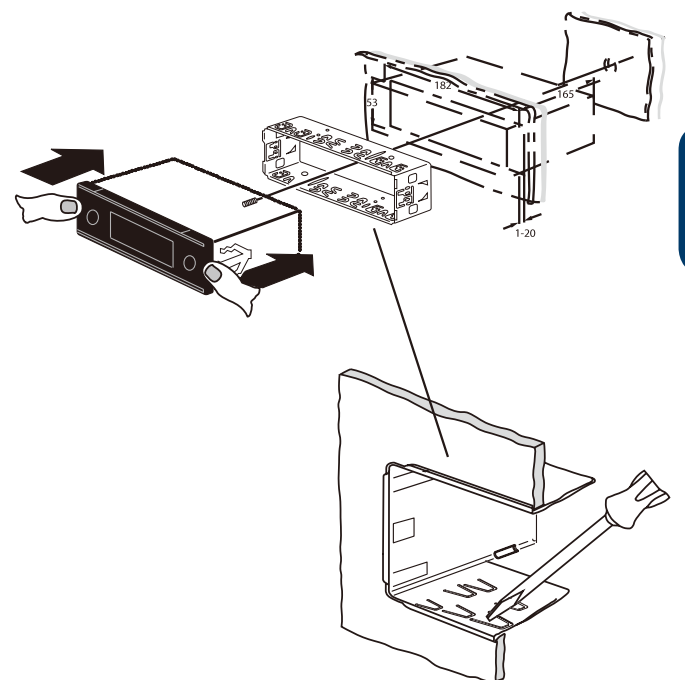

- 1 Microphone in
- 2 Steering wheel remote control
- 3 Rear USB
- 4 Preamp Out (Front)
- 5 Preamp Out (Rear)
- 6 Sub Out (Subwoofer)
- 7 Radio antenna

5.



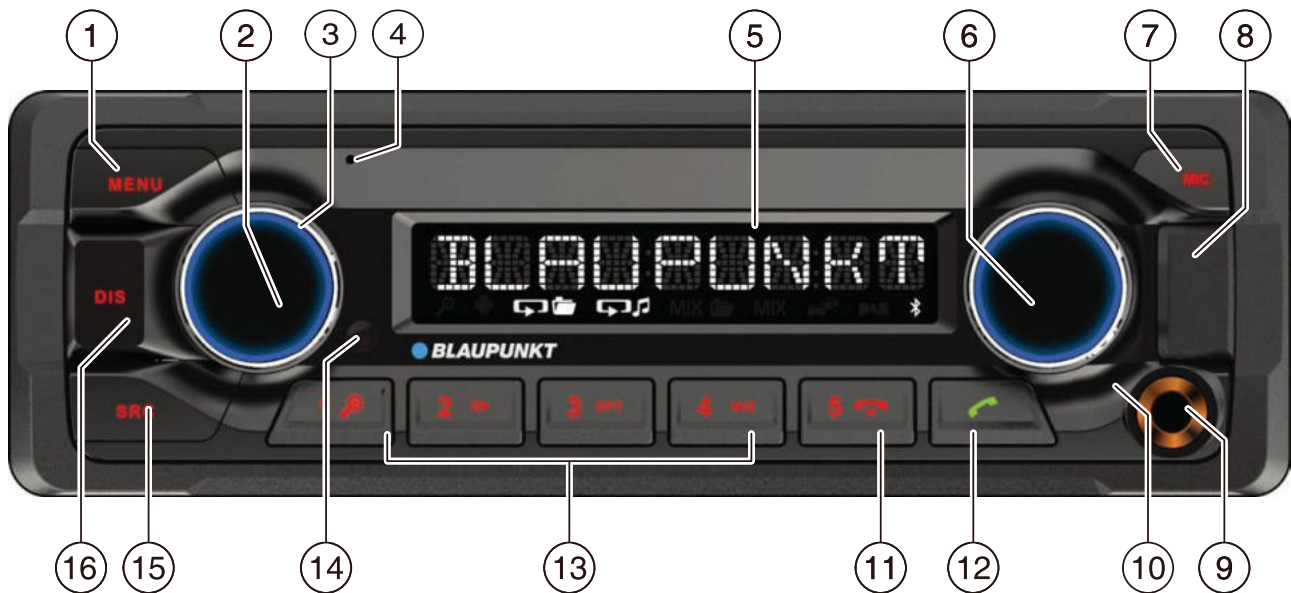



- |  |  |
|--|--|
| <p>1 Tecla <b>MENU</b><br/> <u>Pulsación breve:</u> abrir y cerrar el menú<br/> <u>Pulsación prolongada:</u> iniciar función Scan</p> <p>2 Tecla <b>F</b><br/> <u>Pulsación breve:</u> encender la radio En funcionamiento: suprimir el sonido de la radio del automóvil (función Mute)<br/> <u>Pulsación prolongada:</u> desconectar la radio</p> <p>3 Regulador del volumen</p> <p>4 Ranura del CD</p> <p>5 Pantalla</p> <p>6 Mando giratorio<br/> <u>En el menú:</u> cambiar de nivel de menú, seleccionar opción de menú, modificar ajuste<br/> <u>Modo de radio:</u> ajustar la frecuencia, iniciar búsqueda de emisora/PTY <u>Modo de CD/MP3/WMA/iPod:</u> selección del título, avance /retroceso rápido <u>Modo de exploración en el modo MP3/WMA/ iPod:</u> categoría ID3 (solo para iPod), seleccionar carpeta y título</p> <p>7 Tecla <b>▲</b> (Eject)<br/>         Expulsar el CD</p> <p>8 Clavija USB frontal</p> <p>9 Entrada AUX IN frontal</p> <p>10 Micrófono</p> | <p>11 Tecla <br/>         Finalizar/rechazar llamada</p> <p>12 Tecla <br/> <u>Pulsación breve:</u> aceptar la llamada, marcación rápida<br/> <u>Pulsación prolongada:</u> abrir la agenda telefónica del teléfono móvil o activar la marcación por voz</p> <p>13 Bloque de teclas <b>1 - 5</b></p> <p>14 Señal de infrarrojos</p> <p>15 Tecla <b>SRC</b><br/>         Seleccionar el nivel de memoria o la fuente de sonido</p> <p>16 Tecla <b>DIS</b><br/> <u>Pulsación breve:</u> cambiar la indicación<br/> <u>Pulsación prolongada:</u> cambiar el brillo de la pantalla</p> |
|--|--|

## Safety notes

### Indicaciones de seguridad

La radio ha sido fabricada conforme al estado actual de la técnica y a las normas técnicas de seguridad vigentes. A pesar de todo, pueden surgir situaciones de peligro si no tiene en cuenta las indicaciones de seguridad de este manual. Este manual contiene información importante para una instalación y un manejo sencillos de la radio.

- Tenga en cuenta además los manuales de otros dispositivos que vaya a utilizar con la radio.
- Guarde el manual de tal forma que siempre pueda ser consultado por todos los usuarios.
- Entregue la radio a terceros siempre con el presente manual.

Tenga en cuenta además los manuales de otros dispositivos que vaya a utilizar con la radio.

### Símbolos utilizados

En este manual se utilizan los siguientes símbolos:



¡PELIGRO!  
Peligro de lesiones



¡PRECAUCIÓN!  
Peligro de daños en la unidad de CD



¡PELIGRO!  
Peligro por volumen demasiado alto



La marca CE confirma el cumplimiento de las directivas de la UE.

➔ Indica un paso a seguir

- Indica una numeración

### Seguridad vial

Observe las siguientes indicaciones relativas a la seguridad vial:

- **Utilice el equipo de modo que siempre maneje el vehículo con seguridad.** En caso de duda, deténgase en un lugar adecuado y maneje el aparato con el vehículo parado.
- **Extraiga o monte la unidad de mando sólo cuando el vehículo esté parado.**

- **Ajuste siempre un volumen moderado** para proteger sus oídos y poder percibir otras señales acústicas de alarma (p. ej., de la policía). Mientras tenga el sonido suprimido (p. ej., al cambiar la fuente de sonido) no podrá apreciar si se ha modificado el volumen. No suba el volumen durante estas pausas.

### Indicaciones generales de seguridad

Observe las siguientes indicaciones para protegerse de posibles lesiones:

- **No desmonte ni modifique el equipo.** El equipo incorpora un láser clase 1 que puede ser perjudicial para sus ojos.
- **No aumente el volumen durante las pausas con supresión del sonido**, p. ej. al cambiar la fuente de sonido. El cambio del volumen no es perceptible durante la supresión del sonido.

### Uso según las normas

Esta radio está diseñada para su instalación y utilización en un vehículo con una tensión de red de 12 V y debe montarse en una ranura de tamaño estándar (según DIN). Tenga en cuenta los límites de capacidad que se especifican en los datos técnicos. Asegúrese de que las reparaciones y, en caso necesario, el montaje sean realizados por un técnico especializado.

### Instrucciones de instalación

Solo puede instalar la radio si tiene experiencia con la instalación de radios de automóviles y conoce bien el sistema eléctrico del vehículo. En este sentido, tenga en cuenta las instrucciones de instalación que encontrará al final de este manual.

### Declaración de conformidad

Blaupunkt Competence Center Car Multimedia-Evo Sales GmbH vakuuttaa, että tämä laite on direktiivin 2014/53/EU perusvaatimusten ja muiden soveltuvien vaatimusten mukainen. Vaatimustenmukaisuusvaatimus on nähtävissä Internet-osoitteessa [www.blaupunkt.com](http://www.blaupunkt.com).

### Disponibilidad de accesorios, características y funciones:

Este manual es para diferentes modelos. Algunas funciones, como botones, conectores (por ejemplo, AUX-IN o MIC-IN), rangos de frecuencia de la radio (por ejemplo, sintonizador DAB +) o posibilidades de reproducción de medios (por ejemplo, cargador de CD) no están disponibles en su modelo.



## Indicaciones de limpieza

Los disolventes, detergentes y abrasivos, así como los sprays para el salpicadero y los productos de limpieza para plásticos pueden contener productos que dañen la superficie de la radio.

- Para la limpieza de la radio, utilice únicamente un paño seco o ligeramente humedecido.
- Cuando sea necesario, limpie los contactos de la unidad de mando con un paño suave impregnado en alcohol de limpieza.

## Indicaciones de eliminación de residuos

No deseche los equipos antiguos junto a los residuos domésticos. Para desechar equipos antiguos, utilice los sistemas de recogida y devolución reglamentarios.

## Volumen de suministro

El volumen de suministro incluye:

- 1 radio
- 1 instrucciones de manejo e instalación
- 1 estuche para la unidad de mando
- 1 marco de sujeción
- 1 adaptador para conexión de antena
- 2 herramientas de desmontaje
- 1 tornillo dispanciador
- 1 mando a distancia (incl. pila)
- 1 cable de conexión cámara A
- 1 cable de conexión cámara B

## Accesorios especiales (no incluidos en el suministro)

Utilice únicamente accesorios especiales autorizados por Blaupunkt. Para más información, consulte a su proveedor de Blaupunkt o visite la página web [www.blaupunkt.com](http://www.blaupunkt.com).

## Puesta en funcionamiento

### Atención

#### Tomillos de fijación para el transporte

Asegúrese de que se han retirado los tornillos de fijación para el transporte antes de poner la radio en funcionamiento (véase el capítulo „Instrucciones de instalación“).

## Colocación/retirada de la unidad de mando

Su radio está dotada de una unidad de mando extraíble que sirve de seguro antirrobo. En el momento del suministro, la unidad de mando se encuentra dentro del estuche. Para poner la radio en marcha una vez instalada, primero debe colocar la unidad de mando (véase el apartado „Colocación de la unidad de mando“ de este capítulo). Lleve siempre consigo la unidad de mando al salir del vehículo. Sin la unidad de mando, la radio no tiene ningún valor en caso de robo.

### Precaución

#### Deterioro de la unidad de mando

No deje caer la unidad de mando. Al transportar la unidad de mando, protéjala de los golpes y evite que se ensucien los contactos. No exponga la unidad de mando a la luz directa del sol o a otras fuentes de calor. Evite tocar directamente con la piel los contactos de la unidad de mando.

#### Colocación de la unidad de mando

- ➡ Introduzca la unidad de mando en el soporte por el borde izquierdo de la carcasa.

Coloque la unidad de mando en el soporte izquierdo y presione con cuidado hasta que quede encajada.

#### Extracción de la unidad de mando

- ➡ Pulse la tecla  para desenclavar la unidad de mando.

La parte izquierda de la unidad de mando se separa del equipo y la unidad queda asegurada contra caídas mediante el soporte.

- ➡ Mueva la unidad de mando ligeramente hacia la izquierda hasta que se suelte del soporte derecho.
- ➡ Suelte la unidad de mando con cuidado del soporte izquierdo.

### Nota:

Aprox. 10 s después de haberse extraído la unidad de mando la radio se desconecta automáticamente.

### Conexión y desconexión

**Conexión y desconexión del equipo con la tecla On/Off**

- Para conectar el equipo, pulse la tecla 3 On/Off. La radio se conecta.
- Para **desconectarlo**, mantenga pulsada la tecla 3 durante más de 2 segundos.

### La radio se desconecta.

#### Nota:

Si conecta la radio con el encendido del vehículo apagado, se desconectará automáticamente transcurrida 1 hora para proteger la batería del vehículo.

### Conexión y desconexión mediante el encendido del vehículo

Si la radio está conectada al encendido del vehículo, tal y como figura en las instrucciones de instalación, y no se desconectó previamente con la tecla 3 On/Off, se conectará y desconectará con el encendido del vehículo.

### Volumen

#### Regular el volumen

El volumen se puede regular en pasos de 0 (desactivado) a 50 (máximo).

- Gire el regulador del volumen 4 para cambiar el volumen.

#### Nota:

Si hay un teléfono conectado a la radio tal y como se describe en las instrucciones de instalación, la radio se silenciará cuando se produzca una llamada telefónica. Durante la supresión del sonido, en la pantalla aparece „TELEPHONE“ (teléfono).

### Supresión del sonido de la radio (Mute)

- Pulse brevemente la tecla 3 On/Of@ para silenciar la radio o bien para restaurar de nuevo el volumen anterior.

Durante la supresión de sonido, en la pantalla aparece MUTE.

### Modo DAB

Con el modo DAB se puede disfrutar de la calidad de sonido digital en la radio.

A diferencia de transmisión estándar, existen programas (servicios) que siempre transmiten en la misma frecuencia para el modo DAB. Dichos servicios están unidos en un llamado así conjunto. En algunos casos, el mismo servicio puede recibirse en diferentes conuuntos.

#### Nota:

Se necesita una antena DAB especial para poder recibir las señales DAB. Puede ser una antena separada de techo / ventana o una antena combinada de DAB/AM/FM.

### Abajo se muestran los modelos con la función DAB:

London 470 DAB BT	2001017123460
Bamberg 470 DAB BT	2001017123461
Stockholm 370 DAB BT	2001017123462
Frankfurt 370 DAB BT	2001017123463
Skagen 370 DAB BT	2001017123470
Nürnberg 370 DAB BT	2001017123471
Dubai 324 DAB BT	2001017123489

### Cambiar al modo DAB o seleccionar un nivel de memoria DAB

- Pulse la tecla ?SRC varias veces hasta que se muestre el nivel de memoria DAB requerido: DAB1 → DAB2 → DAB3  
Si el modo DAB está conectado, la pantalla mostrará el símbolo **DAB**.

#### Notas:

- En cada nivel de memoria DAB pueden almacenarse hasta 5 servicios.
- Los niveles de memoria DAB pueden activarse desde el ,menu de usuario (véase el capítulo „Ajustes de usuario“, apartado „Definición de ajustes en el menú „DAB TUNER“, opción „PRESETS“ [PREAJUSTES] en el menú). Los niveles de memoria DAB desactivados se omiten durante la selección de la Fuente con la tecla ?SRC.

### Sintonización de conjuntos / servicios

Con el modo DAB varios servicios que transmiten en la misma frecuencia siempre están unidos en un “conjunto”.

## Seleccionar un conjunto

Es posible seleccionar los conjuntos automáticamente que ya se hayan recibido (para hacer operar esta funcionalidad, el conjunto debe ser admisible).

➡ Pulse brevemente la tecla 7 **V/Λ** para pasar al conjunto anterior / siguiente.

Se active el primer servicio disponible en el conjunto.

### Nota:

Con la función PTY activada, se ajusta el servicio siguiente con el tipo de programa actualmente seleccionado (véase el apartado „DAB-PTY“ en este capítulo).

## Sintonización de búsqueda de conjuntos

Se pueden encontrar nuevos conjuntos usando la sintonización de búsqueda.

➡ Pulse la tecla 7 **V/Λ** durante unos 2 segundos para iniciar la búsqueda de un conjunto.

La sintonización de búsqueda se detiene si se recibe un conjunto. Se activa el primer servicio disponible en el conjunto.

### Seleccionar un servicio

Una vez sintonizado un conjunto, se puede seleccionar un servicio del conjunto.

➡ Pulse brevemente la tecla 7 **</>** para pasar al servicio anterior / siguiente.

En cuanto se encuentre un servicio con el tipo de programa requerido, éste permanece sintonizado.

## Modo de radio

### RDS

En la zona de recepción EUROPE (Europa), muchas emisoras de FM emiten, junto con el programa radiofónico, una señal RDS (Radio Data System) que permite disponer de las siguientes funciones adicionales:

- El nombre de la emisora se muestra en la pantalla.
- La radio reconoce las noticias de tráfico y las emisiones de informativos y puede intercalarlas automáticamente en cualquier modo de funcionamiento (p. ej. en el modo de CD).
- Frecuencia alternativa: si la función RDS está activada, la radio selecciona automáticamente

- Regional: a determinadas horas, algunas emisoras dividen su programación en programas regionales de diferente contenido. Si la función REGIONAL está activada, la radio cambia solo a frecuencias alternativas que retransmiten el mismo programa regional.

Las funciones RDS y REGIONAL se activan y desactivan en el menú de usuario (véase el capítulo „Ajustes de usuario“, apartado „Definición de ajustes en el menú TUNER (sintonizador)“, opciones de menú RDS AF y REGIONAL).

### Nota:

Si ajusta una zona de recepción diferente a **EUROPE (Europa)**, la señal RDS se desactiva automáticamente. El nombre de la emisora se mostrará en la pantalla. Si desea sintonizar en su región emisoras de radio con prestaciones RDS, active RDS en el menú de usuario.

## Sintonización de emisoras

Existen varias posibilidades para sintonizar una emisora:

### Iniciar la búsqueda de emisoras

➡ Gire el mando giratorio 7 un punto hacia la izquierda o la derecha, para iniciar la búsqueda de emisoras.

En la pantalla se muestra brevemente SEARCH AUTO (búsqueda automática). La radio sintoniza la primera emisora que tenga suficiente intensidad.

### Notas:

- Para la zona de recepción EUROPE (Europa): en la banda de ondas FM, si está activada la prioridad para noticias de tráfico , se sintonizarán solo emisoras de radiotráfico.
- Es posible ajustar la sensibilidad de la búsqueda (véase el capítulo „Ajustes de usuario“, apartado „Definición de ajustes en el menú TUNER (sintonizador)“) opción de menú SENSITIVITY [sensibilidad]).

## Sintonización manual de emisoras

➡ Pulse el mando giratorio 7 una vez para activar la sintonización manual de emisoras.

En la pantalla se muestra brevemente SEARCH MANUAL (búsqueda manual).

➡ Gire el mando giratorio 7 para cambiar gradualmente la frecuencia.

### Nota:

La sintonización manual de emisoras se abandona automáticamente aprox. 15 segundos después del último cambio de frecuencia. Al girar el mando giratorio 7, comienza la búsqueda de emisoras.

### Memorización de emisora y activación de emisora memorizada

- ➡ Seleccione el nivel de memoria. Si procede, ajuste la emisora requerida.
- ➡ Pulse la tecla de estación 1 - 5 > durante aprox. 2 segundos para memorizar la emisora actual en la tecla.

- obien -

- ➡ Pulse brevemente la tecla de estación 1 - 5 > para activar la emisora memorizada.

### Cambio al modo de CD/MP3/WMA/iPodmode

Pulse repetidamente la tecla SRC @ hasta que en la pantalla aparezca la fuente de sonido que desea utilizar:

- „CD“: CD introducido.
- „SD(HC)“: tarjeta de memoria introducida
- „USB FRONT“ o „USB REAR“: soportes de datos USB conectados en la parte frontal o trasera.
- „IPOD FRONT / IPHONE FRONT“ o „IPODREAR IPHONE/ REAR“: iPod /iPhone conectado en la parte frontal o trasera
- „AUX“: fuente de sonido externa conectada.

### Notas:

- La fuente de sonido en cuestión solo se puede seleccionar si el CD correspondiente está insertado o, en su caso, el dispositivo correspondiente está conectado.
- Si la radio debe leer los datos de un dispositivo o de un soporte de datos conectado antes de iniciar la reproducción, en la pantalla aparece READING (leyendo datos) durante el proceso de lectura. La duración de la lectura depende del volumen de datos y modelo constructivo del dispositivo y del soporte de datos. Si el dispositivo o el soporte de datos es defectuoso o si no es posible reproducir los datos transferidos, aparece el mensaje correspondiente en la pantalla (p. ej. CD ERROR [error de CD]).

### Inserción / extracción de un CD

#### Colocación de un CD



**¡Peligro de causar daños irreparables en la unidad de CD!**

Los discos contorneados (shape CD) y los discos con 8 cm de diámetro (minidiscos) no son aptos para este equipo.

No se asume ninguna responsabilidad por los daños de la unidad de CD debidos al uso de discos inapropiados.

#### Nota:

La introducción del CD es automática y no se debe obstaculizar ni asistir.

- ➡ Introduzca el CD con la cara impresa hacia arriba en la ranura 5 del CD hasta notar resistencia.

El CD entra automáticamente y el sistema comprueba los datos. A continuación comienza la reproducción en modo CD o MP3.

#### Nota:

Si no es posible reproducir el CD introducido, se visualiza brevemente CD ERROR (error de CD) y el CD se expulsa automáticamente aprox. 2 segundos después.

### Extracción de un CD

#### Nota:

La extracción del CD no se debe obstaculizar o acelerar.

- ➡ Pulse la tecla 8 para extraer un CD insertado.

#### Notas:

- El equipo vuelve a introducir automáticamente el CD expulsado si no se retira en un intervalo de aprox. 10 segundos.
- Los CD también se pueden expulsar cuando la radio está desconectada o cuando hay otra fuente de sonido activada.

## Menú Bluetooth®

En el menú Bluetooth® encontrará todas las funciones para el acoplamiento, la conexión y la gestión de dispositivos Bluetooth®.

### Abrir el menú Bluetooth®

- Pulse brevemente la tecla 2 MENU para abrir el menú de usuario.
- Gire el mando giratorio 7 hasta que aparezca seleccionada la opción de menú BLUETOOTH.
- Pulse el mando giratorio 7 para abrir el menú Bluetooth®.
- Gire el mando giratorio 7 hasta que aparezca seleccionada la opción de menú deseada.
- Efectúe el ajuste (véanse los apartados siguientes).
- Pulse brevemente la tecla 2 MENU para salir del menú.

### Notas:

- El menú Bluetooth® se cierra automáticamente unos 30 segundos después de pulsar la última tecla y se regresa a la indicación de la fuente de sonido actual.
- Para regresar al nivel de menú superior, gire el mando giratorio 7 hasta que esté seleccionada la opción <<< y pulse el mando giratorio 7.
- Si hay un proceso Bluetooth® en curso (p. ej. el restablecimiento de la conexión con el último dispositivo conectado), las funciones del menú Bluetooth® estarán bloqueadas. Si intenta abrir el menú Bluetooth® en esos momentos, en la pantalla aparecerá brevemente la indicación LINK BUSY (conexión ocupada). Si desea cancelar el proceso Bluetooth® y abrir el menú Bluetooth®, pulse la tecla .

### Acoplamiento y conexión de un dispositivo

#### Nota:

Esta radio permite acoplar hasta 5 dispositivos Bluetooth®. Para poder acoplar un sexto dispositivo, tendrá que desacoplar primero uno de los 5 dispositivos ya acoplados (véase el cap. „Otras funciones del menú Bluetooth®“) apartado „Gestión de dispositivos acoplados“). Si intenta acoplar un sexto dispositivo Bluetooth®, se mostrará la indicación PHONE LIST FULL PLEASE DELETE ENTRIES FROM LIST (lista telefónica llena: borrar entradas de la lista).

### Acoplamiento y conexión de teléfonos móviles

#### Nota:

Si en ese momento hay un teléfono móvil conectado, la conexión se interrumpe automáticamente al acoplar y conectar otro teléfono móvil.

- Seleccione la opción de menú PAIRING (asociar) del menú Bluetooth®.
- Pulse el mando giratorio 7 para abrir el menú.

Se selecciona la opción de menú MOBILE PHONE (teléfono móvil).

- Pulse el mando giratorio 7 para acoplar un teléfono móvil.

En la pantalla se alterna la indicación ENTER PIN (introducir PIN) y el PIN actualmente memorizado (el PIN predeterminado es 1234). Además, el símbolo de Bluetooth®  parpadea. En ese momento y durante unos 2 minutos, la radio puede ser detectada por un teléfono móvil Bluetooth®, con el que puede conectarse.

- Busque la radio (identificador Bluetooth®: „BP 440 BT“) desde su teléfono móvil y establezca la conexión. Para ello puede ser necesario introducir el PIN indicado en la radio. Dado el caso, en la pantalla aparecerá PAIRED (asociado) y a continuación CONNECTED (conectado) en cuanto la radio y el teléfono móvil estén acoplados y conectados.

#### Nota:

Si no es posible establecer una conexión, se muestra brevemente CONNECT FAILED (conexión fallida).

### Acoplamiento y conexión de un dispositivo de transmisión Bluetooth®

#### Nota:

Si en ese momento hay un dispositivo de transmisión conectado, la conexión se interrumpe automáticamente al acoplar y conectar otro dispositivo de transmisión.

- Seleccione la opción de menú PAIRING (asociar) del menú Bluetooth®.
- Pulse el mando giratorio 7 para abrir el menú.

Se selecciona la opción de menú MOBILE PHONE (teléfono móvil).

- Gire el mando giratorio 7 para seleccionar la opción de menú STREAMING (transmisión).
- Pulse el mando giratorio 7 para acoplar un dispositivo de transmisión.

En la pantalla aparece el PIN actual (el ajuste estándar es "1234"). En caso necesario, introduzca el PIN del dispositivo de transmisión:

- Gire el mando giratorio 7 para seleccionar una cifra para cada posición.
- Pulse el mando giratorio @7 para acceder a la siguiente posición.

### Nota:

No todos los dispositivos de transmisión solicitan la introducción de un PIN en la radio. En algunos casos, deberá introducir el PIN de la radio. Para estos dispositivos, pulse repetidamente el mando giratorio 7 hasta sobrepasar la última posición y confirmar así el PIN actual; a continuación, introduzca ese PIN en el dispositivo de transmisión. En la pantalla se alterna la indicación ENTER PIN (introducir PIN) y el PIN actualmente memorizado (el PIN predeterminado es "1234"). Además, el símbolo de Bluetooth®  parpadea. En ese momento y durante unos 2 minutos, la radio puede ser detectada por el dispositivo de transmisión, con el que puede conectarse.

- Busque la radio (identificador Bluetooth®: "BP 440 BT") desde su dispositivo de transmisión y establezca la conexión. Para ello puede ser necesario introducir el PIN indicado en la radio.

Dado el caso, en la pantalla aparecerá PAIRED (asociado) y a continuación CONNECTED (conectado) en cuanto la radio y el dispositivo de transmisión estén acoplados y conectados.

### Notas:

- Si no es posible establecer una conexión, se muestra brevemente CONNECT FAILED (conexión fallida).
- Si un dispositivo Bluetooth® está conectado con la radio, el símbolo Bluetooth®  aparece en la pantalla.
- Al encender la radio, intenta automáticamente volver a conectar el último dispositivo conectado. Si el intento de conexión fracasa, en la pantalla se muestra brevemente la indicación NO DEVICE (ningún dispositivo). Si es preciso, intente establecer de nuevo la conexión desde el equipo Bluetooth®.

## Funciones de teléfono

**Aceptación/rechazo de una llamada entrante**  
Cuando hay una llamada entrante, en la pantalla aparecen de forma alterna la indicación INCOMING CALL (llamada entrante) y el número desde el cual se realiza la llamada. La fuente de sonido actual se silencia y suena un tono de llamada a través de los altavoces de la radio.

### Nota:

Si no se transmite el número de la persona que llama, se muestra la indicación PRIVATE NUMBER (número desconocido) en lugar del número. Si el número en cuestión está memorizado con un nombre, aparecen el nombre de la entrada y el número (véase el apartado „Memorización de un número de teléfono en la radio“ en este capítulo).

- Pulse la tecla  = para aceptar la llamada.

En la pantalla aparece la indicación CALL (llamada) y la duración de la llamada en curso.

- Pulse la tecla  < para rechazar la llamada o para finalizarla.

En la pantalla se muestra CALL END (llamada finalizada).

### Notas:

- Durante la llamada puede modificar el volumen con el regulador del volumen @ o poner el micrófono y los altavoces en modo de silencio pulsando brevemente la Tecla 3 On/Off.
- Puede ajustar previamente el volumen mínimo de la conversación en el menú de usuario (véase el capítulo „Ajustes de usuario“, apartado „Ajuste en el menú VOLUME [volumen]“, opción de menú HANDSFREE VOL [volumen manos libres]).
- Con la tecla  = puede cambiar la conversación entre los altavoces de la radio del automóvil y los del teléfono móvil.
- Si durante una conversación recibe una segunda llamada, no es posible aceptar la segunda llamada en la radio del automóvil.
- Si la radio está apagada cuando el vehículo está encendido, se enciende automáticamente al recibir una llamada entrante. De esta forma, se puede contestar la llamada mediante el dispositivo de manos libres.

Una vez finalizada la conversación, la radio vuelve a apagarse automáticamente.

## Realización de una llamada

Seleccione en el menú Bluetooth® la opción de menú DIAL NEW NUMBER (marcar un número nuevo).

Pulse el mando giratorio 7 para abrir el menú de entrada.

A continuación puede introducir un número de teléfono de hasta 20 cifras:

Gire el mando giratorio 7 para seleccionar una cifra para cada posición.

Pulse el mando giratorio @ para acceder a la siguiente posición.

### Nota:

Para regresar a la posición anterior en el menú de entrada, gire el mando giratorio 7 hasta que esté seleccionada la opción < y pulse el mando giratorio 7.

Pulse la tecla  = para llamar al número introducido.

En la pantalla se alternan la indicación CALLING (establecimiento de llamada) y el número marcado. En cuanto el interlocutor acepta la llamada, en la pantalla aparecen CALL (llamada) y la duración de la llamada en curso.

Cuando finaliza la llamada, se muestra brevemente la indicación CALL END (llamada finalizada).

## Llamada a un número de la agenda telefónica

### Nota:

Esta función solo está disponible si se ha transferido a la radio del automóvil la agenda telefónica del teléfono móvil conectado (véase capítulo „Funciones de la agenda telefónica“).

Seleccione la opción de menú PHONEBOOK (agenda telefónica) del menú Bluetooth®.

Pulse el mando giratorio 7 para abrir el agenda telefónica.

En la pantalla se muestra la primera entrada de la agenda telefónica.

### Nota:

Si la agenda telefónica no se ha transferido aún, en la pantalla se muestra brevemente la indicación PHONEBOOK NOT AVAILABLE

## - obien -

Seleccione la opción de menú PB SEARCH (búsqueda en la agenda telefónica) en el menú Bluetooth®.

Pulse el mando giratorio 7 para abrir el menú de entrada.

Gire el mando giratorio 7 para seleccionar las letras iniciales de la entrada que está buscando.

Pulse el mando giratorio @ para confirmar la selección.

En la pantalla aparece la primera entrada de la agenda telefónica que empieza por la letra seleccionada.

### Nota:

Si la agenda telefónica no contiene ninguna entrada con la letra inicial seleccionada, en la pantalla se mostrará brevemente NOT FOUND (no encontrada).

Gire el mando giratorio 7 para seleccionar otra entrada.

Pulse el mando giratorio 7 o la tecla  = para llamar al número marcado.

En la pantalla se alternan la indicación CALLING (establecimiento de llamada) y el número marcado.

### Nota:

También puede marcar un número de la agenda telefónica utilizando la marcación rápida (véase el apartado „Marcación rápida para entradas de la agenda telefónica“ en este capítulo). Realización de una llamada mediante marcación por voz (Voice Dial)

### Nota:

Esta función solo está disponible si el teléfono móvil conectado es compatible con la marcación por voz.

- Seleccione la opción de menú VOICE DIAL (marcación por voz) del menú Bluetooth®.
- Pulse el mando giratorio 7 o la tecla  = para activar el reconocimiento de voz.

Se suprime el sonido de la radio y en la pantalla se muestra la indicación SPEAK NOW (hable ahora).

- Diga el nombre del interlocutor deseado.

### Notas:

- al activar el reconocimiento de voz no

pantalla se muestra brevemente VOICE DIAL FAILED - NO BT CONNECTION (marcación por voz fallida: sin conexión BT).

- Si el equipo no reconoce el nombre mencionado o el tiempo para el reconocimiento de voz ya ha transcurrido, se muestra brevemente la indicación DIAL FAILED (marcación fallida). Puede cancelar el reconocimiento de voz pulsando la tecla  <.
- Tenga en cuenta que el tiempo para el reconocimiento de voz es limitado y depende del teléfono móvil en cuestión.
- También puede activar el reconocimiento de voz a través de la marcación rápida (véase el apartado „Marcación rápida para la marcación por voz„ de este capítulo).

### Memorización de un número de teléfono en la radio

Puede memorizar los números de teléfono en la radio y marcarlos utilizando la marcación rápida (véase el siguiente apartado). El número de teléfono se memoriza para el teléfono conectado en ese momento y solo estará disponible para ese teléfono. La radio del automóvil puede memorizar hasta cinco números para cada uno de los hasta cinco dispositivos acoplados.

- ➡ Introduzca el número de teléfono tal como se describe en el capítulo „Realización de una llamada“.
- ➡ Pulse una de las teclas de memoria 1 - 5 > durante aprox. 2 segundos para memorizar solo el número.

- **obien** -

- ➡ Pulse el mando giratorio 7 durante aprox. 2 segundos para introducir un nombre para el registro.

A continuación puede introducir un nombre de hasta 15 caracteres:

- ➡ Gire el mando giratorio 7 para seleccionar un carácter para cada posición.
- ➡ Pulse el mando giratorio 7 para acceder a la siguiente posición.

#### Nota:

Para regresar a la posición anterior en el menú de entrada, gire el mando giratorio 7 hasta que esté seleccionada la opción < y pulse el mando giratorio 7. Pulse una de las teclas de memoria 1 - 5 > durante aprox. 2 segundos para memorizar el número y el nombre.

En la pantalla se mostrará brevemente NUMBER SAVED (número memorizado). A continuación se retrocede al menú Bluetooth®, opción de menú DIAL NEW NUMBER (marcar un número nuevo).

#### Notas:

- Si en la tecla de memoria había un número guardado, será sustituido.
- Si se desecha o se borra un teléfono, se borran automáticamente los números memorizados en ese teléfono.

Marcación rápida de cualquier número de teléfono, del último número marcado o de un número memorizado. La marcación rápida permite realizar una llamada sin tener que seleccionar previamente la función correspondiente en el menú Bluetooth®.

- ➡ Para llamar de nuevo al último número marcado, pulse la tecla  = .

En la pantalla aparece el último número marcado.

#### Nota:

Si en ese momento no hay ningún teléfono móvil conectado, se abrirá el menú Bluetooth®. Se selecciona la opción de menú PAIRING (asociar).

- ➡ Pulse el botón  = para marcar el número.

En la pantalla se alternan la indicación CALLING (establecimiento de llamada) y el número marcado.

- ➡ Para llamar a un número memorizado, pulse la tecla  = .
- ➡ Pulse una de las teclas de memoria 1 - 5 > para marcar el número memorizado en ella.

#### Nota:

Si en la tecla de memoria seleccionada no hay ningún número memorizado, se muestra brevemente la indicación NO NUMBER (sin número).

- Pulse la tecla  = para marcar el número. En la pantalla se alternan la indicación CALLING (establecimiento de llamada) y el número marcado.

#### Para llamar a cualquier número de teléfono

- ➡ pulse la tecla  = .
- ➡ Pulse el mando giratorio 7 para abrir el



(introduzca el número de teléfono tal como se describe en el apartado „Realización de una llamada“).

- ➡ Pulse la tecla  = para marcar el número. En la pantalla se alternan la indicación CALLING (establecimiento de llamada) y el número marcado.

### Marcación rápida para entradas de la agenda telefónica

#### Nota:

Esta función solo está disponible

- si se ha transferido a la radio del automóvil la agenda telefónica del teléfono móvil conectado (véase capítulo „Funciones de la agenda telefónica“).
- si está ajustada la marcación rápida para las entradas de la agenda telefónica (véase el capítulo „Otras funciones del menú Bluetooth®; apartado „Ajuste de la función de la tecla para marcación rápida“).

Para seleccionar y marcar un número de la agenda telefónica con la marcación rápida,

- ➡ pulse la tecla  = durante aprox. 2 segundos.

En la pantalla se muestra la primera entrada de la agenda telefónica o la función de búsqueda de entradas de la agenda telefónica. En su caso, seleccione otra entrada tal como se describe en el apartado „Llamada a un número de la agenda telefónica“.

- ➡ Pulse la tecla  = para marcar el número.

En la pantalla se alternan la indicación CALLING (establecimiento de llamada) y el número marcado.

### Marcación rápida para la marcación por voz

#### Nota:

Esta función solo está disponible

- si el teléfono móvil conectado es compatible con la marcación por voz,
- si está ajustada la marcación rápida para la marcación por voz (véase el capítulo „Otras funciones del menú Bluetooth®, apartado „Ajuste de la función de la tecla para marcación rápida“).

Para activar el reconocimiento de voz con la marcación rápida,

- ➡ pulse la tecla  = durante aprox. 2 segundos.

Se suprime el sonido de la radio y en la pantalla se muestra la indicación SPEAK NOW (hable ahora).

- ➡ Diga el nombre del interlocutor deseado.

## Micrófono

Micrófono (micrófono de anuncio, sin micrófono manos libres)

Conecte el micrófono a la toma MIC y presione Botón MIC para ingresar al modo MIC. Para cambiar el volumen del micrófono, presione el botón MIC durante 2 segundos y ajuste el volumen con el control giratorio derecho.

No hay sonido audible y / o interferencia audible:

- Compruebe si el micrófono está correctamente conectado y encendido
- Verifique todas las conexiones
- Use un micrófono diferente

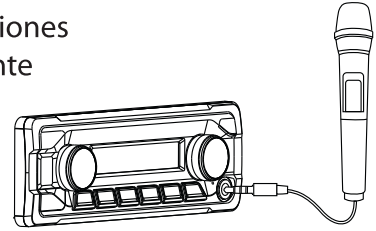

## Fuentes de sonido externas Entrada AUX IN frontal



**¡PELIGRO!**  
Peligro elevado de lesiones con el conector.

La parte que sobresale del conector de la entrada AUX IN frontal puede causar lesiones en caso de accidente. La utilización de conectores o adaptadores rectos implica un mayor riesgo de sufrir lesiones. Por ese motivo recomendamos utilizar clavijas acodadas.

Cuando se conecta una fuente de sonido externa, como un reproductor de MP3 a la entrada AUX IN frontal @, dicha fuente se puede seleccionar con la tecla SRC @. En la pantalla se muestra la indicación AUX.

### Definición de ajustes en el menú

**VOLUME (volumen)**

**ON VOLUME (volumen de encendido)**

Ajustar el volumen de encendido. Ajustes: ON VOLUME (volumen de encendido; 1 - 50) o LAST VOLUME (último volumen; último volumen ajustado antes de apagar la radio).



**¡Peligro!**

**Volumen alto**

El volumen de encendido puede ser inesperadamente alto si está seleccionado el ajuste LAST VOLUME (último volumen) y la última vez que se apagó la radio el volumen era muy alto.

**Ajuste siempre un volumen moderado.**

- ➡ Pulse el mando giratorio 7 para abrir el menú.

- Gire el mando giratorio 7 para cambiar entre las opciones de menú LAST VOLUME (último volumen) y ON VOLUME (volumen de encendido).

### Si selecciona LAST VOLUME:

- Pulse el mando giratorio 7 dos veces para confirmar el ajuste.

### Si selecciona ON VOLUME:

- Pulse el mando giratorio 7 para modificar el ajuste.
- Gire el mando giratorio 7 para ajustar el volumen.
- Pulse el mando giratorio @ para confirmar el ajuste.

**TRAFFIC VOL** (volumen información de tráfico) (solo en zona de recepción EUROPE [Europa])  
Ajustar el volumen mínimo para noticias de tráfico. Ajustes: 1 - 50.

- ☛ Pulse el mando giratorio 7 para modificar el ajuste.
- ☛ Gire el mando giratorio 7 para ajustar el volumen.
- ☛ Pulse el mando giratorio 7 para confirmar el ajuste.

## **HANDSFREE VOL (manos libres)**

Ajuste el volumen mínimo para las conversaciones telefónicas. Ajustes: 1 - 50.

- ☛ Pulse el mando giratorio 7 para modificar el ajuste.
- ☛ Gire el mando giratorio 7 para ajustar el volumen.
- ☛ Pulse el mando giratorio 7 para confirmar el ajuste.

### **Nota:**

Puede modificar el volumen durante una conversación directamente con el regulador del volumen 4.

## **BEEP (tono de tecla)**

Activar o desactivar el tono de confirmación. Ajustes: ON (activado), OFF (desactivado).

### **Nota:**

El tono de confirmación suena al memorizar una emisora de radio aunque esté seleccionado el ajuste OFF (desactivado).

- ☛ Pulse el mando giratorio 7 para modificar el ajuste.
- ☛ Gire el mando giratorio 7 para cambiar entre los ajustes.
- ☛ Pulse el mando giratorio 7 para confirmar el ajuste.

## **Información útil**

### **Garantía**

Puede consultar las condiciones de garantía en [www.blaupunkt.com](http://www.blaupunkt.com).

### **Servicio**

Si necesita el servicio de reparación, consulte la información sobre nuestros colaboradores en su país en la página web: [www.blaupunkt.com](http://www.blaupunkt.com). Información detallada acerca de las funciones del aparato puede obtenerse consultando el manual de uso disponible en la página web: [www.blaupunkt.com](http://www.blaupunkt.com)

## **Datos técnicos**

### **Suministro de corriente**

Tensión de funcionamiento: 10,5 - 14,4 V

### **Consumo de corriente**

en funcionamiento: < 10 A

10 s tras la desconexión: <3.5mA Amplificador

Potencia de salida: 4 x 24 vatios

### **sinusoidales con**

14.4 Vat 4 ohmios.

4 X 50 vatios de potencia máxima

### **Tuner**

Bandas de ondas en Europa/Asia/Tailandia:

FM: 87,5 - 108 MHz

AM (MW): 531 - 1602 kHz

LW (solo Europa): 153 - 279 kHz

### **Bandas de ondas en EEUU**

FM: 87,7 - 107.9 MHz

AM (MW): 530 - 1710kHz

### **Bandas de ondas en Sudamérica:**

FM : 87,5 - 107.9 MHz

AM (MW): 530 - 1710kHz

Respuesta FM: 30 – 15 000 Hz CD

Rango de frecuencia: 20 – 20 000 Hz

### **Salida de preamplificador (Pre-amp out)**

4 canales: 4 V

### **Sensibilidad de entrada**

Entrada AUX frontal: mV / 10 kΩ

### **Dimensiones y peso**

AN X A X P: 178 X 50 X 160 mm

Peso: aprox. 1.55 kg

## **ESInstrucciones de instalación**



### **Normas de seguridad**

Durante el montaje y la conexión es imprescindible observar las siguientes normas de seguridad:

- Desemborne el polo negativo de la batería. Observe las normas de seguridad dadas por el fabricante del vehículo.
- Al perforar los agujeros, asegúrese de no dañar ninguna pieza del vehículo.
- La sección transversal del cable positivo y del cable negativo no debe ser menor de 1,5 mm<sup>2</sup>.
- No conecte a la radio los conectores ubicados en el vehículo! Los cables adaptadores necesarios para su vehículo los encontrará en el comercio especializado en artículos de la marca BLAUPUNK

## Instrucciones de instalación

- Dependiendo del modelo, es posible que su vehículo varíe un poco con respecto a la descripción aquí dada. Tenga en cuenta que no asumimos ninguna responsabilidad por los daños debidos a un montaje o conexión incorrectos ni por los daños resultantes.

Si las instrucciones aquí dadas no son aptas para el montaje en su vehículo, póngase en contacto con su proveedor de artículos Blaupunkt o con el fabricante del vehículo, o llame a nuestro teléfono de atención al cliente

En caso de montar un amplificador, es necesario conectar la puesta a tierra de las unidades antes de establecer el contacto de los conectores para las hembrillas line-out

No deben conectarse masas de otros equipos a la masa de la radio(carcasa).

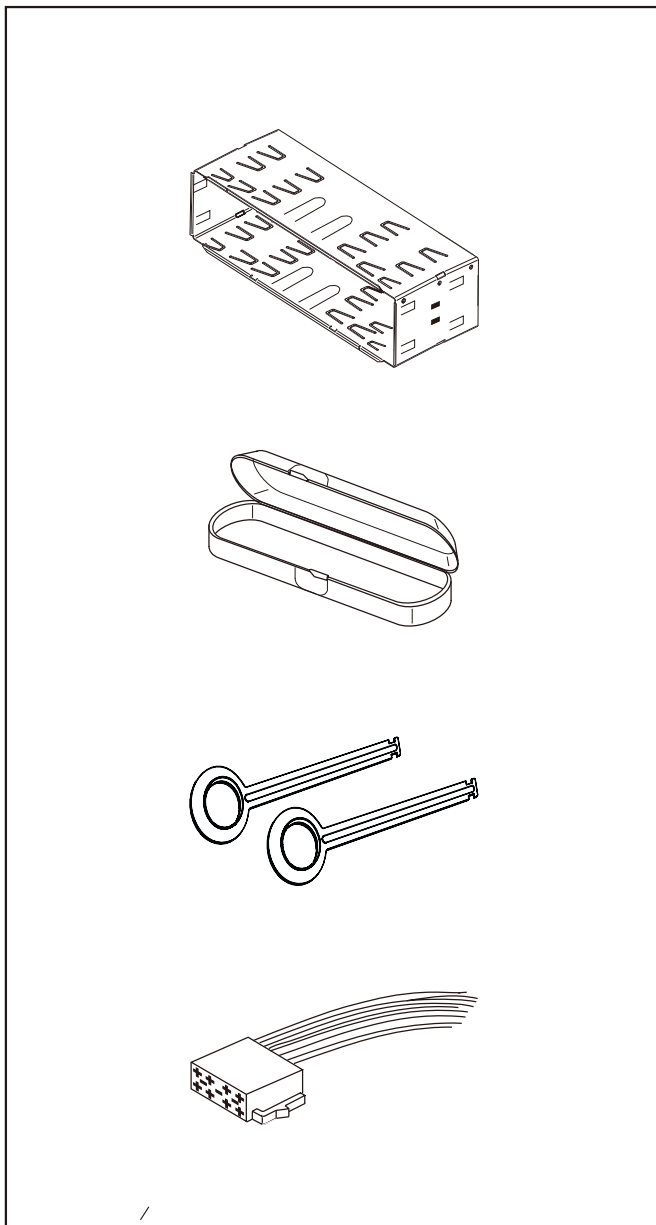
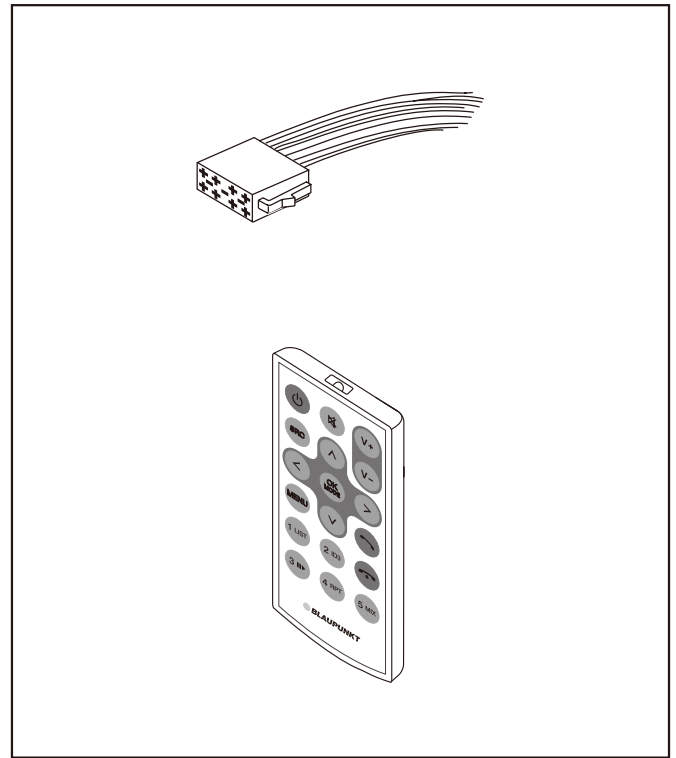

### De venta como accesorios especiales

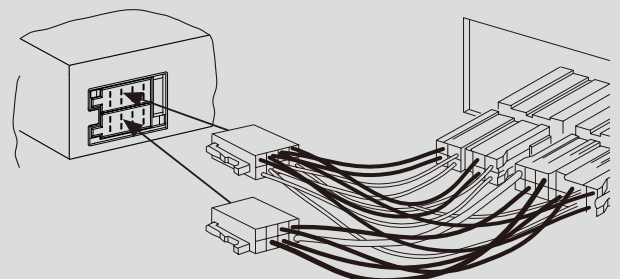

7 607 621 ...

### Juegos de montaje

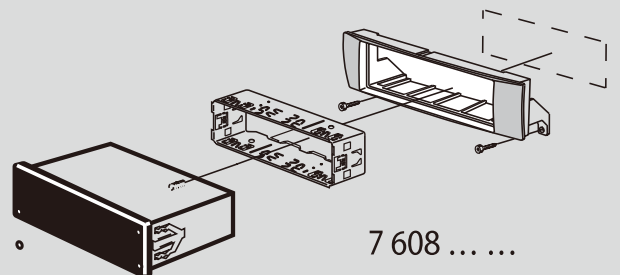

7 608 ... ..

1.

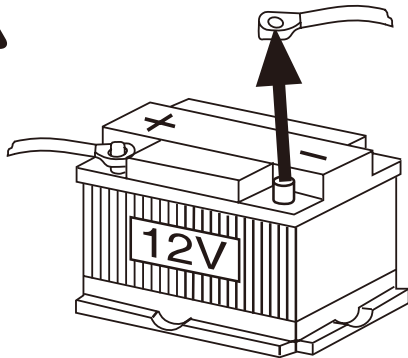

2.

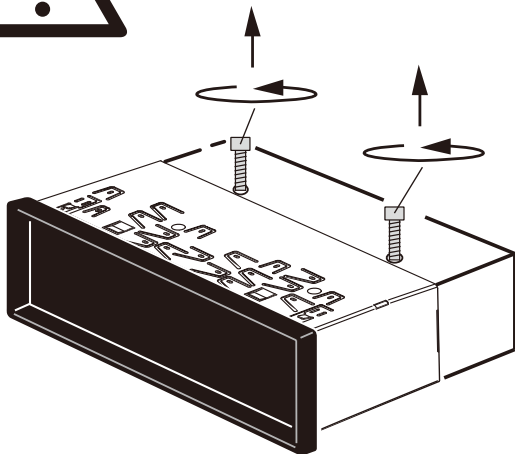

3.

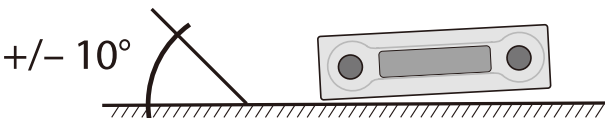
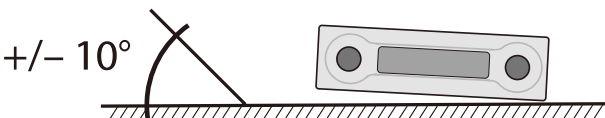
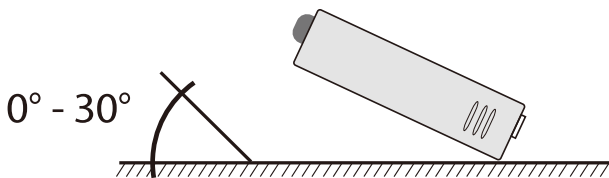

4.

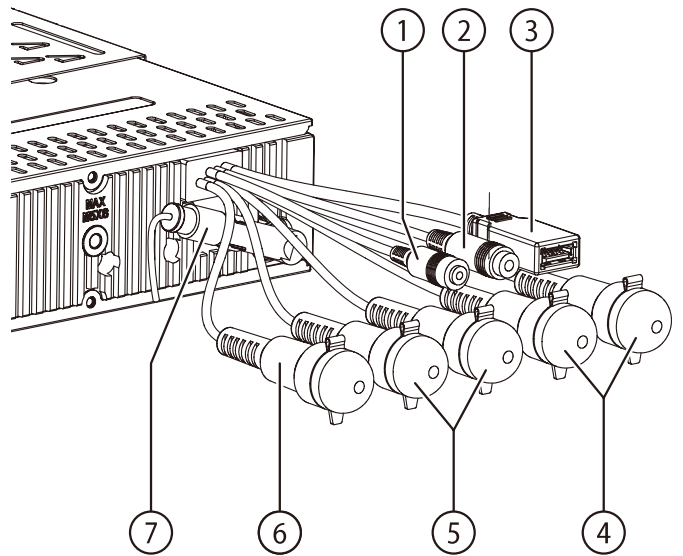



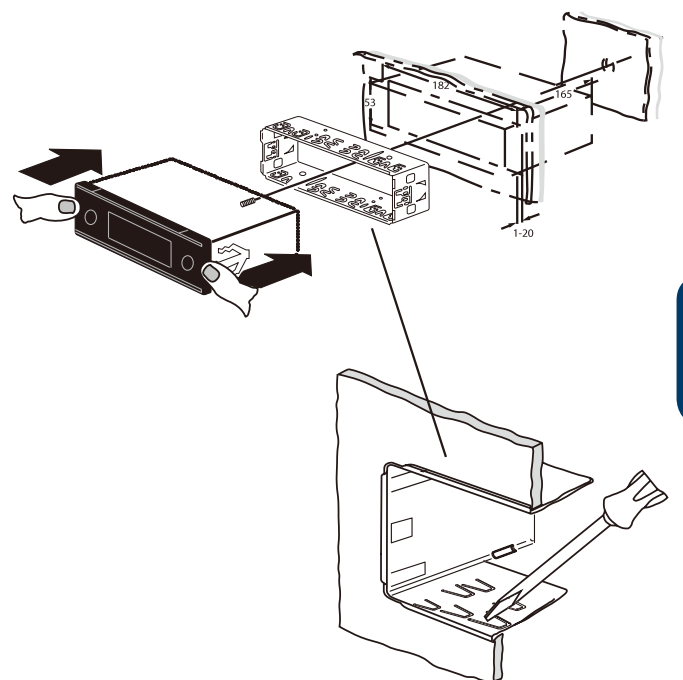

- 1 Micrófono
- 2 Control a distancia de volante
- 3 USB trasero
- 4 Preamp Out (frente)
- 5 Preamp Out (atras)
- 6 Sub Out (Subwoofer)
- 7 Antena de radio

5.

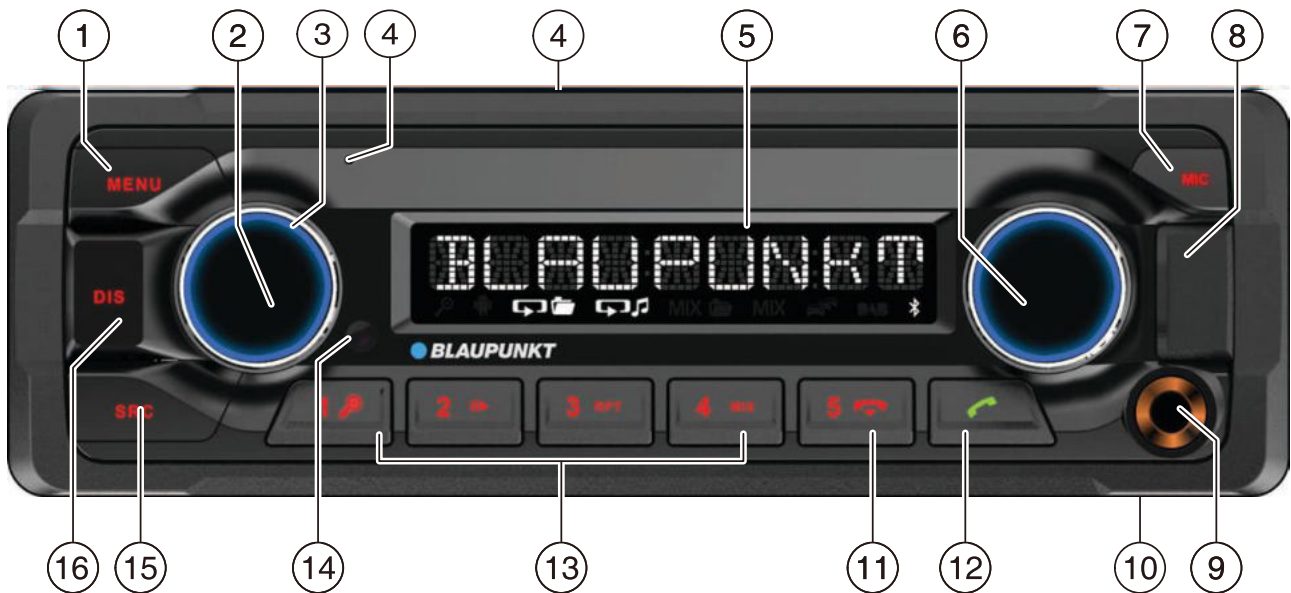





- 1 **MENU**-knapp  
Kort tryckning: Öppna/stäng menyn Lång tryckning: Starta presentation (Scan)
- 2 **F**-knapp  
Kort tryckning: Slå på bilradion  
Under drift: Stäng av ljudet på bilradion (Mute)  
Lång tryckning: Slå av bilradion
- 3 Volymreglage
- 4 CD-hållare
- 5 Teckenfönster
- 6 Väljarratt  
I menyn: Växla menynivå, välj menyalternativ, ändra inställning Radioläge: Ställa in frekvens, starta kanal-/ PTY-sökning CD-/MP3-/WMA-/iPod-läge: Välj ljudfil, snabbspola framåt/bakåt Bläddring i MP3-/WMA-/iPod-läge: Välj ID3-kategori (endast iPod), katalog och ljudfil
- 7 -knapp (Eject)  
Mata ut CD-skiva
- 8 USB-uttag på fronten
- 9 AUX-IN-uttag på fronten
- 10 Mikrofon
- 11 -knapp  
Avsluta/avvisa inkommande samtal
- 12 -knapp  
Kort tryckning: Besvara inkommande samtal, snabbval Lång tryckning: Öppna mobiltelefonens telefonbok eller aktivera röststyrd uppringning
- 13 Knappsats **1 - 5**
- 14 Infraröd mottagare
- 15 **SRC**-knapp  
Välj minnesnivå eller ljudkälla
- 16 **DIS**-knapp  
Kort tryckning: Växla visning  
Lång tryckning: Ändra teckenfönstrets ljusnivå

## Säkerhetsanvisningar

Bilradion har tillverkats enligt den senaste tekniken och enligt gällande säkerhetstekniska regler. Trots det kan faror uppstå om du inte tar hänsyn till säkerhetsanvisningarna i denna bruksanvisning. I bruksanvisningen hittar du viktig information om hur du enkelt och säkert monterar och använder bilradion.

- Läs noga igenom hela denna anvisning innan du använder bilradion.
- Förvara bruksanvisningen på en plats där den alltid är tillgänglig för alla användare.
- Lämna aldrig bilradion till någon utan att även bifoga bruksanvisningen.

Följ också bruksanvisningarna tillhörande andra enheter som du använder tillsammans med bilradion.

## Symboler som används

I denna bruksanvisning används följande symboler:



**FARA!**  
Varnar för skador



**VARNING**  
Varnar för skador på CD-läsaren



**OBSERVERA!**  
Varnar för hög volym



CE-märkningen visar att EU:s riktlinjer följs.

☞ Kennetecknar en åtgärd

- Kennetecknar en uppräkningspunkt

## Trafiksäkerhet

Observera följande anvisningar om trafiksäkerheten:

- **Använd enheten så att du alltid kan styra fordonet på ett säkert sätt.** Om du är tveksam stanna på en lämplig plats och använd enheten när bilen står stilla.
- **Du får endast ta bort eller sätta fast panelen när fordonet står stilla.**
- **Lyssna alltid med måttlig ljudvolym** för att skydda din hörsel och för att kunna höra akustiska varningssignaler (t.ex. polissirener). Vid ljudavstängningspauser (t.ex. vid byte av ljudkälla) är förändringen av volymen inte hörbar. Höj inte volymen under dessa ljudavstängningsperioder.

## Allmänna säkerhetsanvisningar

Följ nedanstående anvisningar för att skydda dig själv mot skador:

- **Enheten får inte ändras eller öppnas.** Enheten innehåller en klass 1-laser som kan skada dina ögon.
- **Öka inte volymen under ljudavstängningspauser, t.ex. vid byte av ljudkälla.** Förändringen av volymen är inte hörbar under ljudavstängningspauser.

## Avsedd användning

Denna bilradio är avsedd för att monteras och användas i en bil med 12 V nätspänning och måste monteras in i en DIN-hållare. Observera effektgränserna som anges i tekniska data. Reparationer och vid behov även monteringen bör utföras av en fackman. Ljudavstängningsperioder.

## Monteringsanvisningar

Du kan installera bilradion själv, men endast om du har erfarenhet med att montera bilradioapparater och är väl förtrogen med fordonets elektriska system. Observera då monteringsanvisningen i slutet av denna bruksanvisning.

## Tillgänglighet tillbehör, funktioner och funktioner:

Denna manual är för olika modeller. Vissa funktioner, till exempel knappar, kontakter (t.ex. AUX-IN eller MIC-IN), frekvensområdena för radion (t.ex. DAB + tuner) eller mediauppspelningsmöjligheter (t.ex. CD-laddare) är inte tillgängliga på din modell.



## Konformitetsdeklaration

Härmed försäkras Blaupunkt Competence Center Car Multimedia- Evo Sales GmbH att enheterna är utformade i överensstämmelse med grundläggande krav och övriga relevanta föreskrifter i direktivet 2014/53/EU. Konformitetsdeklarationen hittar du på Internet på webbsidan [www.blaupunkt.com](http://www.blaupunkt.com).

## Rengöringsanvisningar

Lösnings-, rengörings- och skurmedel liksom vinylglans och plastrengöringsmedel kan innehålla medel som skadar bilradions yta.

- Använd endast en torr eller lätt fuktad trasa för att rengöra bilradion.
- Rengör vid behov panelens kontakter med en mjuk trasa som fuktats med rengöringsalkohol.

## Anvisningar om avfallshantering

Kasta inte din gamla bilradio i hushållssoporna! Lämna produkten till ett återvinnings- eller insamlingsställe.

## Levererade komponenter

Följande komponenter ingår vid leverans:

- 1 Bilradio
- 1 bruks-/monteringsanvisning
- 1 panelfodral
- 1 hållare
- 1 antennanslutningsadapter
- 2 demonteringsverktyg
- 1 distansskruv
- 1 Handhållen fjärrkontroll (inkl. batteri)
- 1 anslutningsledning grupp A
- 1 anslutningsledning grupp B

## Specialtillbehör (ingår ej i leveransen)

Använd endast specialtillbehör godkända av Blaupunkt. Informera dig hos din Blaupunktåterförsäljare eller på Internet på webbplatsen [www.blaupunkt.com](http://www.blaupunkt.com).

## Idrifttagning

---

### Varning!

#### Transportsäkringsskruvar

Försäkra dig om att säkringsskruvarna för transporten tagits bort innan bilradion tas i bruk (se kapitlet „Monteringsanvisningar“).

---

#### Insättning/losstagnning av panelen

Bilradions kontrollpanel löstagbar (Release-Panel), vilket utgör ett stöldskydd. Vid leverans befinner sig frontpanelen i medföljande fodral. För att ta radion i drift efter monteringen måste du börja med att sätta fast kontrollpanelen (se avsnittet „Insättning/losstagnning av panelen“ i det här kapitlet). Ta med dig panelen varje gång du lämnar fordonet. Utan panelen är bilradion värdelös för en tjuv.

---

### Varning!

#### Risk för skador på frontpanelen

Frontpanelen får aldrig tappas. Vid transport måste frontpanelen skyddas mot stötar och kontakterna får inte bli smutsiga. Utsätt aldrig panelen för direkt solljus eller andra värmekällor. Undvik att panelens elektriska kontakter kommer i direkt beröring med huden.

## Sätt in frontpanelen

☛ Skjut in panelens högra kant i hållaren.

Tryck in panelen försiktigt i den vänstra hållaren tills den snäpper fast.

## Ta bort frontpanelen

☛ Tryck på knappen  1 för att lossa panelen. Vänster del av panelen lossas från enheten och hindras från att falla ut tack vare hållaren.

☛ För panelen något åt vänster tills den lossnar från den högra hållaren.

☛ Ta försiktigt loss panelen från den vänstra hållaren.

## Observera:

Bilradion **stängs av** automatiskt efter 10 sekunder så snart panelen tagits av.

## På-/avslagning

### På-/avslagning med på-/av-knapp

☛ Tryck in på-/av-knappen 3 för att koppla till enheten.

Då slås bilradion på.

☛ För att slå av enheten håller du på-/av-knappen 3 intryckt i över två sekunder.

### Då slås bilradion av.

## Observera:

Om du slår på bilradion när tändningen är frånslagen, slås den av automatiskt efter en timme för att skona bilbatteriet.

### På-/avslagning via fordonständningen

Om bilradion är korrekt kopplad till fordonets tändning på det sätt som visas i monteringsanvisningen, och om den inte har slagits av med på-/av-knappen 3 slås den på resp. av samtidigt med tändningen.

## Volym

### Volyminställning

Volymen kan ställas in på en skala mellan 0 (avslagen) och 50 (max).

☛ Vrid volymreglaget 4 för att ändra volymen.

## Observera:

Om en telefon är ansluten till bilradion enligt beskrivningen i monteringsanvisningarna stängs ljudet i bilradion av vid ett telefonsamtal. Teckenfönstret visar „TELEPHONE“ (telefon) under ljudavstängningen.

## Dämpa ljudet på bilradion (Mute)

☛ Tryck kort in på-/av-knappen 3 för att dämpa ljudet

på bilradion eller för att återaktivera föregående volym igen. När ljudet är avstängt står det „MUTE“ i teckenfönstret.

## DAB-läge

Med DAB får du radiosändningar i digital ljudkvalitet. Till skillnad från vanliga radiosändningar har man i DAB alltid flera kanaler (tjänster) på samma frekvens. Dessa kanaler grupperas i en så kallad ensemble. I vissa fall kan samma kanal tas emot i olika ensembler.

## Observera:

DU behöver en speciell DAB-antenn för att kunna ta emot DAB-signalerna. Detta kan vara en separat DAB tak-/fönsterantenn eller en DAB-/AM-/FMkombinationsantenn.

## Modeller med DAB-funktion:

London 470 DAB BT	2001017123460
Bamberg 470 DAB BT	2001017123461
Stockholm 370 DAB BT	2001017123462
Frankfurt 370 DAB BT	2001017123463
Skagen 370 DAB BT	2001017123470
Nürnberg 370 DAB BT	2001017123471
Dubai 324 DAB BT	2001017123489

## Växla till DAB resp. välj DAB-minnesnivå

☛ Tryck på knappen SRC flera gånger tills du når den önskade DAB-minnesnivå:  
DAB1 → DAB2 → DAB3  
När DAB-läget är på visar teckenfönstret symbolen

**Observera:**

- Upp till 5 kanaler kan lagras på varje DAB-minnesnivå.
- DAB-minnesnivåer kan aktiveras eller avaktiveras via användarmenyn (se kapitel „Användarinställningar“, avsnitt „Utför inställningar i „DAB TUNER“-menyn“, menyalternativet „PRESETS“ (förinställningar)). Deaktiverade DAB-minnesbanor hoppas över när du väljer bland källorna med hjälp av SRC-knappen. .

**Inställning av ensembler/kanaler**

Kanaler som sänds över samma frekvens i DAB utgör alltid ett block som kallas „ensemble“.

**Välj ensemble**

DU kan direkt välja ensembler som du har redan tagit emot (för att detta ska fungera måste ensemblen vara mottagbar).

- ☛ Tryck kort in **V/Λ**knappen 7 för att byta till föregående/nästa ensemble.

Den första tillgängliga kanalen i ensemblen spelas upp

**Observera:**

Med aktiverad PTY-funktion väljs nästa kanal som tillhör den aktuellt valda programtypen (se sektionen „DAB-PTY“ i detta kapitel).

**Sök efter ensembler**

Du kan söka nya ensembler med hjälp av sökinställning.

- ☛ Håll **V/Λ**knappen 7 påtryckt i ugf 2 sekunder för att starta sökning efter ensembler.

Sökningen upphör så snart en ensemble har tagits emot. Den första tillgängliga kanalen i ensemblen spelas upp.

**Välj kanal**

När du har ställt in en ensemble kan du välja en kanal ur denna ensemble.

- ☛ Tryck kort på **</>**knappen 7 för att byta till föregående/nästa kanal.

Så snart en kanal med den önskade programtypen har hittats ställs den in. Radioläge

**RDS**

I mottagningsregionen „EUROPE“ (Europa) skickar flera FM-stationer förutom sitt program ut en RDS-signal (Radio Data System), vilket möjliggör följande extrafunktioner:

- Stationens namn visas i teckenfönstret.
- Bilradion identifierar trafikmeddelanden och nyhetssändningar som kan automatiskt släppas igenom i andra driftlägen (t.ex. i CD-läge).
- Alternativ frekvens: när RDS är påslagen, kopplar bilradion automatiskt om till den bästa tillgängliga frekvensen för den inställda stationen.
- Regional: En del sändare delar tidvis upp sina program i regionalprogram med olika innehåll. Vid aktiverad REGIONAL-funktion växlar bilradion endast till de alternativa frekvenser som sänder samma regionalprogram.

Funktionerna RDS och REGIONAL slås på och av i användarmenyn (se kapitlet „Användarinställningar“, avsnittet „Utför inställningar i menyn „TUNER““, menyalternativen „RDS AF“ och

**Observera:**

Om du ställer in en annan mottagningsregion än „EUROPE“ (Europa) slås RDS av automatiskt. Stationens namn visas i teckenfönstret. Om du vill använda radiostationer med RDS-funktioner i din region ställ in RDS i användarmenyn.

**Inställning av kanaler**

Det finns olika möjligheter att ställa in en station:

**Starta stationssökning**

- ☛ Vrid väljarratten 7 ett hack till vänster eller höger för att starta stationssökning.

I teckenfönstret visas kort „SEARCH AUTO“ (Automatisk sökning). Radion ställer in den närmaste kanalen inom mottagningsområdet.

**Observera:**

- För mottagningsregion „EUROPE“ (Europa): I FM-våglängdsområdet ställs enbart trafikradiokanaler in om företräde för trafikradio  är aktiverat.
- Du kan ställa in sökningens känslighet (se kapitlet „Användarinställningar“, avsnittet „Utför inställningar i menyn „TUNER““, menyalternativet „SENSITIVITY“ (Känslighet)).

### Ställa in stationer manuellt

☛ Tryck på väljarratten 7 en gång för att aktivera manuell stationsinställning.

Teckenfönstret visar kort „SEARCH MANUAL“ (Manuell sökning).

☛ Vrid väljarratten 7 för att stegvis ändra frekvensen.

#### Observera:

Den manuella stationsinställningen stängs automatiskt ca. 15 sekunder efter den senaste frekvensändringen, och stationssökningen startas genom att vrida på väljarratten 7.

### Spara station eller kalla fram en sparad station

☛ Välj önskad minnesnivå.

Vid behov ställ in önskad station.

☛ Tryck på stationsknappen 1 - 5 > i ca. 2 sekunder för att spara den aktuella stationen på knappen.

☛ Tryck på stationsknappen 1 - 5 > för att kalla fram den sparade stationen.

### Byt till CD-/MP3-/WMA-/iPod-läge

☛ Tryck på knappen SRC @ flera gångertills den önskade ljudkällan visas:

- „CD“: Isatt CD-skiva.
- „SD(HC)“: Isatt minneskort
- „USB FRONT“ eller „USB REAR“: USB-databärare ansluten på fram- eller på baksidan.
- „IPOD FRONT / IPHONE FRONT“ eller „IPODREAR / IPHONE REAR“: Ansluten iPod /iPhone på fram- eller på baksidan
- „AUX“: Ansluten extern ljudkälla.

#### Observera:

- En ljudkälla kan bara väljas om en motsvarande CD-skiva har lagts in eller om en lämplig enhet är ansluten.
- Om bilradion först måste läsa in datainformationen i en ansluten enhet eller ett datamedium före uppspelning visar teckenfönstret „READING“ (Inläsning). Tiden för inläsningen beror på mängden data och enhetens eller datamediets utformning. Om det finns något fel på enheten eller datamediet eller om de

överförda data inte kan spelas upp visar teckenfönstret ett meddelande om detta (t.ex. „CD ERROR“ (CD-fel)).

### Lägg in/mata ut en CD-skiva

Lägg i en CD-skiva



#### Risk för allvarlig skada på CD-läsaren!

CD-skivor med kontur (shape CD) och CD-skivor som är 8 cm i diameter (mini CD) får inte användas. Vi fransäger oss allt ansvar för skador på CD-läsaren som uppkommer genom inmatning av olämpliga skivor.

#### Observera:

Den automatiska inmatningen av CD-skivan får inte hindras eller påskyndas.

☛ Skjut in CD-skivan med den tryckta sidan uppåt i CD-hållaren 5 tills du känner ett lätt motstånd.

CD-skivan dras automatiskt in i läsaren och dess data läses igenom. Därefter börjar uppspelningen i CD- eller MP3-läge.

#### Observera:

Om den inmatade CD-skivan inte kan spelas upp visar teckenfönstret kort „CD ERROR“ (CD-fel) och CD:n matas ut automatiskt efter ugf två sekunder.

### Mata ut CD-skiva

#### Observera:

Den automatiska utmatningen av CD-skivan får inte hindras eller påskyndas.

☛ Tryck på  knappen 8 för att mata ut en CD-skiva.

#### Observera:

- En CD-skiva som matats ut och inte avlägsnats laddas automatiskt in igen efter ca 10 sekunder.
- Det går även att mata ut CD-skivor när bilradion är avslagen eller när en annan ljudkälla är aktiverad.

## Bluetooth® -meny

I Bluetooth®-menyn finns alla funktioner för hopkoppling, anslutning och administration av Bluetooth®-enheter.

### Öppna Bluetooth®-meny

- ☛ Tryck kort på knappen MENU 2 för att öppna användarmenyn.
- ☛ Vrid på väljarratten 7 tills menyalternativet „BLUETOOTH“ visas.
- ☛ Tryck på väljarratten 7 för att öppna Bluetooth®-menyn.
- ☛ Vrid på väljarratten 7 tills det önskade menyalternativet väljs.
- ☛ Utför inställningen (se de följande avsnitten).
- ☛ Tryck kort på knappen MENU 2 för att stänga användarmenyn.

### Observera:

- Bluetooth®-menyn stängs automatiskt ca 30 sekunder efter den sista knapptryckningen och teckenfönstret återvänder till den aktuella ljudkällan. För att gå tillbaka till de olika överordnade menynivåerna i menyn vrid på väljarratten 7 tills visningsalternativet „<<<<“ visas och tryck på väljarratten 7.
- Om en Bluetooth®-aktivitet är igång (t.ex. återställning av anslutningen till den senast anslutna enheten), är funktionerna i Bluetooth®-menyn spärrade. Om du försöker öppna Bluetooth®-menyn under denna tid visar teckenfönstret „LINK BUSY“ (Anslutning upptagen). För att avbryta Bluetooth®-aktiviteten och öppna Bluetooth®-menyn trycker du på knappen  <.

## Inkoppling och anslutning av en enhet

### Observera:

DU kan ansluta upp till 5 Bluetooth®-enheter till den här bilradion. Innan du kan koppla in en sjätte enhet måste du först koppla från en av de fem redan inkopplade enheterna (se kapitlet „Fler funktioner i Bluetooth®-menyn“, avsnittet „Hantera inkopplade enheter“). Om du försöker att koppla in en sjätte Bluetooth®-enhet visas „PHONE LIST FULL – PLEASE DELETE ENTRIES FROM LIST“ (Telefonlista full – radera inmatningar från listan).

## Koppla in och anslut en mobiltelefon

### Observera:

Om en annan mobiltelefon redan är ansluten till kopplas denna anslutning automatiskt från om du kopplar in och ansluter en ny mobiltelefon.

- ☛ Välj menyalternativet „PAIRING“ (Koppla in) i Bluetooth®-menyn.
- ☛ Tryck på väljarratten 7 för att öppna menyn. Menyalternativet „MOBILE PHONE“ väljs.
- ☛ Tryck på väljarratten 7 för att registrera en mobiltelefon.

Teckenfönstret visar omväxlande „ENTER PIN“ (Ange PIN) och sparad PIN (standardinställning: „1234“). Dessutom blinkar Bluetooth\*-symbolen . Bilradion kan nu kännas igen av en Bluetooth\*-mobiltelefon under ca. två minuter och anslutas.

- ☛ Sök bilradion från din mobiltelefon (Bluetooth\*-namn: „BP 440 BT“) och upprätta förbindelsen. Om det behövs mata in den PIN-kod som visas av bilradion.
- ☛ Teckenfönstret kan visa „PAIRED“ (Inkopplad) och därefter „CONNECTED“ (Ansluten) så snart bilradion och mobiltelefonen har framgångsrikt kopplats ihop.

### Observera:

Om ingen anslutning kan upprättas visar teckenfönstret kort „CONNECT FAILED“ (Anslutning misslyckad).

## Inkoppling och anslutning av en Bluetooth®-medieströmningsenhet

### Observera:

Om en annan medieströmningsenhet redan är ansluten kopplas denna anslutning automatiskt från om du kopplar in och ansluter en ny strömningsenhet.

- ☛ Välj menyalternativet „PAIRING“ (Koppla in) i Bluetooth\*-menyn.

- Tryck på väljarratten 7 för att öppna menyn. Menyalternativet „MOBILE PHONE“ (Mobiltelefon) väljs
- Vrid väljarratten 7 för att välja menyalternativet „STREAMING“ (Medieströmning).
- Tryck på väljarratten 7 för att registrera en medieströmningsenhet.

Teckenfönstret visar den för närvarande sparade PIN-koden (standardinställning: „1234“). Vid behov ange PIN-koden för medieströmningseenheten.

- Vrid på väljarratten 7 för att välja en siffra för varje teckenplats.
- Tryck på väljarratten 7 för att gå till nästa teckenplats.

### Observera:

Vissa medieströmningsenheter kräver inte att man matar in deras PIN-kod i bilradion. För vissa medieströmningsenheter måste du i stället ange bilradions PIN-kod. I sådana fall ska man flera gånger trycka på väljarratten 7 tills den sista teckenplatsen passerats och på så sätt bekräfta PIN-koden. Denna PIN-kod ska sedan matas in i medieströmningsenheten. Teckenfönstret visar omväxlande „ENTER PIN“ (Ange PIN) och sparad PIN (standardinställning: „1234“). Dessutom blinkar Bluetooth®-symbolen . Bilradion kan nu kännas igen av medieströmningsenheten under ca. två minuter och anslutas.

- Sök bilradion från din edieströmningsenhet (Bluetooth®-namn: „BP 440 BT“) och prätta förbindelsen. Mata i förekommande fall in den PIN-kod som visas av bilradion.

Teckenfönstret visar „PAIRED“ (Inkopplad) och därefter „CONNECTED“ (Ansluten), så snart bilradion och medieströmningsenheten är hopkopplade och anslutna.

### Observera:

- Om ingen anslutning kan upprättas visar teckenfönstret kort „CONNECT FAILED“ (Anslutning misslyckad).
- Om en Bluetooth®-enhet är ansluten till bilradion visar teckenfönstret Bluetooth®-symbolen .

- Efter påslagning försöker bilradion automatiskt att återupprätta förbindelsen med den senast anslutna enheten. Om anslutningsförsöket misslyckas visar teckenfönstret kort „NO DEVICE“ (Ingen enhet). Om det behövs försök att återupprätta förbindelsen från Bluetooth®-enheten.



## Telefonfunktioner

Besvara/avvisa inkommande samtal

Vid ett inkommande samtal visar teckenfönstret omväxlande „INCOMING CALL“ (Inkommande samtal) och det nummer som ringer. Den aktuella ljudkällan stängs av och en ringsignal hörs i bilradions högtalare.

### Observera:

Om uppringarens nummer inte överförs visar teckenfönstret „PRIVATE NUMBER“ (Okänt nummer) istället för telefonnumret. Om uppringarens nummer är sparat tillsammans med ett namn, visas både namnet och numret (se avsnittet „Spara telefonnummer i bilradion“ i det här kapitlet).

- Tryck på  knappen = för att besvara det inkommande samtalet. Teckenfönstret visar „CALL“ (Samtal) och den löpande samtalstiden.
- Tryck på knappen  < avvisa det inkommande samtalet eller avsluta ett pågående samtal.

Teckenfönstret visar „CALL END“ (Samtal avslutat).

### Observera:

- Under samtalet kan du justera volymen med volymreglaget 4 eller stänga av mikrofonen och högtalarna genom att kort trycka på på-/av-knappen 3.
- Du kan förinställa minimivolymen för samtalsåtergivning i användarmenyn (se kapitlet „Användarinställningar“, avsnittet „Utför inställningar i menyn „VOLUME“ (Volym)“, menypunkten „HANDSFREE VOL“ (Handsfree-volym)
- Med hjälp av knappen  = kan samtalsåtergivningen mellan bilradions högtalare och mobiltelefonen kopplas fram och tillbaka.

- Om det inkommer ytterligare ett samtal under ett pågående samtal kan det nyinkommande samtalet inte tas emot via bilradion.
- När bilradion är avstängd medan bilens tändning är på slås den automatiskt på vid inkommande samtal. På så sätt kan du föra samtalet via handsfree-anordningen.

Efter att samtalet har avslutats slås bilradion av igen.

### Ring upp ett samtal

- ☞ Välj menyalternativet „DIAL NEWNUMBER“ ((Ring upp nytt nummer) i Bluetooth®-menyn.
- ☞ Tryck på väljarratten 7 för att öppna inmatningsmenyn.

Nu kan du ange ett telefonnummer på upp till 20 siffror

- ☞ Vrid på väljarratten 7 för att välja en siffra för varje teckenplats.
- ☞ Tryck på väljarratten 7 för att gå till nästa teckenplats.

### Observera:

För att gå tillbaka till föregående teckenplats i inmatningsmenyn vrid på väljarratten 7 tills alternativet „<“ visas och tryck på väljarratten 7.

- ☞ Tryck på knappen  = för att ringa upp det angivna numret.

Teckenfönstret visar då omväxlande „CALLING“ (Uppringning) och det valda numret. Så snart din samtalspartner besvarar samtalet visar teckenfönstret „CALL“ (Samtal) och den löpande samtalsstiden. När samtalet avslutas visar teckenfönstret kort „CALL END“ (Samtal avslutat).

Ring upp ett nummer ur telefonboken  
Observera: Denna funktion är endast tillgänglig om den anslutna mobiltelefonens telefonbok har förts över till bilradion (se kapitlet „Telefonbokens funktioner“).

- ☞ Välj menyalternativet „PHONEBOOK“ (Telefonbok) i Bluetooth®-menyn.
- ☞ Tryck på väljarratten 7 för att öppna telefonboken.

### Observera:

Om telefonboken ännu inte har överförts visar teckenfönstret kort „PHONEBOOK NOT AVAILABLE“ (Telefonbok ej tillgänglig).

- eller -

- ☞ Välj menyalternativet „PB SEARCH“ (Telefonboksök) i Bluetooth®-menyn.
- ☞ Tryck på väljarratten 7 för att öppna inmatningsmenyn.
- ☞ Vrid på väljarratten 7 för att välja den första bokstaven hos den eftersökta telefonboksposten.
- ☞ Tryck på väljarratten 7 för att bekräfta valet. Teckenfönstret visar den första telefonboksposten som börjar med den angivna begynnelsebokstaven.

### Observera:

Om det inte finns någon post med vald begynnelsebokstav i telefonboken visar teckenfönstret kort „NOT FOUND“ (Hittades ej).

- ☞ Vrid på väljarratten 7 för att välja en annan post.
- ☞ Tryck på väljarratten 7 eller knappen  = för att ringa upp ett nummer.

Teckenfönstret visar då omväxlande „CALLING“ (Uppringning) och det valda numret.

### Observera:

Du kan även ringa upp ett nummer i telefonboken via snabbval (se avsnitt „Snabbval för telefonboksposter“ i detta kapitel). Röststyrd uppringning

### Observera:

Denna funktion är endast tillgänglig om den anslutna mobiltelefonen möjliggör röststyrd uppringning.

- Välj menyalternativet „VOICE DIAL“ (Röststyrd uppringning) i Bluetooth®-menyn.  
Tryck på väljarratten 7 eller på knappen  = för att aktivera röstigenkänning.

Bilradions ljud stängs av och teckenfönstret visar „SPEAK NOW“ (Tala nu).

- Säg den önskade samtalspartnerns namn.

## Observera:

- Om det inte finns någon Bluetooth®-anslutning vid det tillfället då röstgenkänningen aktiveras visar teckenfönstret kort „VOICE DIAL FAILED – NO BT CONNECTION“ (Röststyrningsfel – ingen BLUETOOTHANSLUTNING).
- Om det uttalade namnet inte känns igen eller om tiden för röstigenkänning har gått ut visar teckenfönstret kort „DIAL FAILED“ (Röststyrningsfel).
- Du kan avbryta röstigenkänningen genom att trycka på **knappen** .
- Tänk på att tiden för röstigenkänning är begränsad och varierar mellan olika mobiltelefoner.
- Du kan också aktivera röstigenkänning via snabbval (se avsnittet „Snabbval för röststyrd uppringning“ i det här kapitlet).

## Spara telefonnummer i bilradion

Du kan spara telefonnummer i bilradion och ringa upp dem via snabbval (se nästa avsnitt). Ett telefonnummer sparas för den telefon som just då är ansluten till bilradion och är endast tillgängligt för denna telefon. Bilradion kan spara upp till fem nummer för var och en av upp till fem inkopplade enheter.

 Ange numret på det sätt som beskrivs i avsnittet „Ring upp ett samtal“.

 Tryck på önskad minnesknapp 1 - 5 > och håll den intryckt i ugf. 2 sekunder för att endast spara numret.

- eller -

 Tryck på väljarratten 7 och håll den intryckt i ugf. 2 sekunder för att ange ett namn till numret.

## Nu kan du ange ett namn på upp till 15 bokstäver:

 Vrid på väljarratten 7 för att välja en bokstav för varje teckenplats.

 Tryck på väljarratten 7 för att gå till nästa teckenplats.

## Observera:

För att gå tillbaka till föregående teckenplats i inmatningsmenyn vrid på väljarratten 7 tills alternativet „<“ visas och tryck på väljarratten 7.

 Tryck på önskad minnesknapp 1-5 > i ugf. 2 sekunder för att spara numret och namnet.

Teckenfönstret visar kort „NUMBER SAVED“ (Nummer sparat). Därefter kommer du tillbaka till menyalternativet „DIAL NEW NUMBER“ (Ring upp nytt nummer) i Bluetooth®-menyn.

## Observera:

- Ett nummer som tidigare sparats på minnesknappen ersätts med det nya numret.
- Om en telefon kopplas från raderas de nummer som sparats för denna telefon automatiskt



Snabbval för valfritt telefonnummer, senast uppringt telefonnummer eller sparat telefonnummer Med snabbvalet kan du ringa upp ett samtal utan att först behöva välja den avsedda funktionen i Bluetooth\*-menyn.

- För att ringa upp det senast uppringda numret tryck på knappen  = .

Teckenfönstret visar det senast uppringda numret.

## Observera:

Om ingen mobiltelefon för tillfället är ansluten öppnas Bluetooth\*-menyn. Det väljs menyalternativet „PAIRING“ (Koppla in).

- Tryck på knappen  = för att ringa upp numret. Teckenfönstret visar omväxlande „CALLING“ (Uppringning) och det valda numret.
- För att ringa upp ett sparat nummer, tryck på knappen  = .
- Tryck på en minnesknapp 1 - 5 > för att ringa upp det sparade numret.

## Observera:

Om det inte finns något nummer sparat på den valda minnesknappen visar teckenfönstret kort „NO NUMBER“ (Inget nummer).

- Tryck på knappen  = för att ringa upp numret. Teckenfönstret visar omväxlande „CALLING“ (Uppringning) och det valda numret.

## FÖR ATT ringa upp ett valfritt nummer

 tryck på knappen  = .

 Tryck på väljarratten 7 för att öppna inmatningsmenyn och ange ett nummer



(ange telefonnumret på det sätt som beskrivs i avsnittet „Ring upp ett samtal“).

☛ Tryck på knappen  = för att ringa upp numret.

Teckenfönstret visar då omväxlande „CALLING“ (Uppringning) och det valda numret.

### Snabbval för telefonboksposter Observera: Denna funktion är endast tillgänglig

- om den anslutna mobiltelefonens telefonbok har överförts till bilradion (se kapitlet „Telefonbokens funktioner“).
- om snabbval är inställt för telefonboksposter (se kapitlet „Fler funktioner i Bluetooth®-menyn“, avsnittet „Ställ in knappfunktion för snabbval“).

FÖR att snabbvälja ett nummer i telefonboken och ringa upp det

☛ tryck knappen  = och håll den intryckt i ugf. 2 sekunder.

Teckenfönstret visar den första telefonboksposten eller sökfunktionen för telefonboksposter.

☛ Om det behövs välj en annan post på det sätt som beskrivs i avsnittet „Ring upp ett nummer i telefonboken“.

☛ Tryck på knappen  = för att ringa upp numret. Teckenfönstret visar då omväxlande „CALLING“ (Uppringning) och det valda numret.

### Snabbval för röststyrd uppringning Observera: Denna funktion är endast tillgänglig

- om den anslutna mobiltelefonen möjliggör röststyrd uppringning.
- om snabbvalet för röststyrd uppringning är inställt (se kapitlet „Fler funktioner i Bluetooth®-menyn“, avsnittet „Ställ in knappfunktion för snabbval“).

FÖR ATT aktivera röstigenkänning med snabbval

☛ tryck på knappen  = och håll den intryckt i ugf. 2 sekunder.

Bilradions ljud stängs av och teckenfönstret visar „SPEAK NOW“ (Tala nu).

☛ Säga den önskade samtalspartners namn.

## Mikrofon

Mikrofon (tillkännagivande mikrofon, ingen handsfree mikrofon)

Anslut mikrofonen till MIC-uttaget och tryck på MIC-knapp för att gå in i MIC-läget.

För att ändra volym på mikrofonen, tryck på MIC-knappen i 2 sekunder och justera volymen med höger vridkontroll.

Inget ljud hörbart och / eller störningar hörbart:

- Kontrollera om mikrofonen är ordentligt ansluten och påslagen
- Kontrollera alla anslutningar
- Använd en annan mikrofon

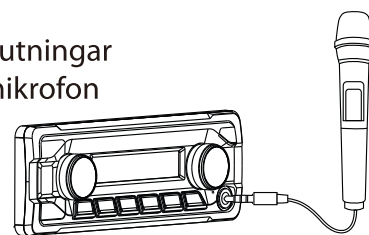

## Externa ljudkällor AUX-IN-uttag på framsidan



Fara!

Ökad risk för skador p.g.a. stickkontakten. I händelse av olycka kan den utskjutande kontakten i frontens AUX-IN-uttag orsaka skador. Om en rak stickkontakt eller adapter används leder detta till en ökad risk för skador. Av den orsaken rekommenderar vi användning av vinklade jackkontakter. När en extern ljudkälla som t ex en mobil MP3-spelare är ansluten till det främre AUX-IN-uttaget kan den väljas med knappen SRC @. „AUX“ visas då i teckenfönstret.

### Utför inställningar i „VOLYM“-menyn

ON VOLUME (PÅSLAGNINGSVOLYM)  
Ställ in påslagningsvolym. Inställningar: ON VOLUME (påslagningsvolym; 1 – 50) eller LAST VOLUME (Sista volym: den sist inställda volymen innan bilradion stängdes av).



Fara!

Hög volym

Påslagningsvolymen kan vara oväntat hög om inställningen LAST VOLUME (Sista volym) har valts och en hög volym var inställd på radion när den sist stängdes av.

☛ Tryck på väljarratten 7 för att öppna menyn.

☛ Vrid på väljarratten 7 för att växla mellan menyalternativen „LAST VOLUME“ (Sista

volym) och „ON VOLUME“

(Påslagningsvolym).

**Val av „LAST VOLUME“:**

- ☛ Tryck på väljarratten 7 två gånger för att bekräfta inställningen.

**Val av „PÅSLAGNINGSVOLYM“:**

- ☛ Tryck på väljarratten 7 för att ändra inställningen.
- ☛ Vrid väljarratten 7 för att ställa in volymen.
- ☛ Tryck på väljarratten 7 för att bekräfta inställningen.

TRAFFIC VOL (Volym för trafikinformation)

(endast mottagningsområde EUROPE (Europa))

Ställ in minimivolymen för trafikmeddelanden.

Inställningar: 1 - 50.

- ☛ Tryck på väljarratten 7 för att ändra inställningen.
- ☛ Vrid väljarratten 7 för att ställa in volymen.
- ☛ Tryck på väljarratten 7 för att bekräfta inställningen.

## Användarinställningar

### HANDSFREE VOL (VOLYM FÖR HANDSFREE)

Ställ in minimivolymen för telefonsamtal.

Inställningar: 1 - 50.

- ☛ Tryck på väljarratten 7 för att ändra inställningen.
- ☛ Vrid väljarratten 7 för att ställa in volymen.
- ☛ Tryck på väljarratten 7 för att bekräfta inställningen.

#### Observera:

Du kan ändra volymen direkt under pågående samtal med hjälp av volymreglaget 4. BEEP [knapp ljud] Aktivera/avaktivera den bekräftande ljudsignalen. Inställningar: ON (På), OFF (Av).

#### Observera:

När radiokanaler sparas hörs den bekräftande ljudsignalen även om inställningen är OFF (Av).

- ☛ Tryck på väljarratten 7 för att ändra inställningen.
- ☛ Vrid på väljarratten 7 för att växla mellan inställningarna.
- ☛ Tryck på väljarratten 7 för att bekräfta inställningen.

## Utför inställningar i „CLOCK“-menyn (Tid)

PERM CLOCK (PERMANENT TIDSVISNING) Aktivera/avaktivera permanent visning av klockslag i teckenfönstret. Inställningar: ON (På), OFF (Av).

- ☛ Tryck på väljarratten 7 för att ändra inställningen.
- ☛ Vrid på väljarratten 7 för att växla mellan inställningarna.
- ☛ Tryck på väljarratten 7 för att bekräfta inställningen.

Om den permanenta visningen av tid är aktiverad visas tiden i teckenfönstret. Först vid knapptryckning visar teckenfönstret den aktuella ljudkällan. Ungefär 15 sekunder efter den sista knapptryckningen visas tiden igen.

## HOURLY MODE (TIMVISNINGSLÄGE)

Välj 12- eller 24-timmarsklocka som tidsvisningsläge. Inställningar: 12, 24.

- ☛ Tryck på väljarratten 7 för att ändra inställningen.
- ☛ Vrid på väljarratten 7 för att växla mellan inställningarna.
- ☛ Tryck på väljarratten 7 för att bekräfta inställningen.

## SET (STÄLL IN)

### Inställning av tid.

- ☛ Tryck på väljarratten 7 för att ändra inställningen.
- ☛ Vrid väljarratten 7 åt höger för att ställa in timmar.
- ☛ Vrid väljarratten 7 åt vänster för att ställa in minuter.
- ☛ Tryck på väljarratten 7 för att bekräfta tidsinställningen.

#### Observera:

Vid inställning av tiden enligt 12-timmarsklockan (HOURLY MODE 12) visas „AM“ framför tiden för förmiddag och „PM“ för eftermiddag. RDS CLOCK (Automatisk tidsinställning) (endast för mottagningsområde „EUROPE“ (Europa)) Aktivera eller avaktivera automatisk klockinställning med data skickade via RDS. Inställningar: ON (På), OFF (Av).

#### Observera:

Den tid som ställts in automatiskt kan vara inkorrekt även om en RDS-station tas emot.

- ☛ Tryck på väljarratten 7 för att ändra inställningen.
- ☛ Vrid på väljarratten 7 för att växla mellan inställningarna.
- ☛ Tryck på väljarratten 7 för att bekräfta inställningen.

## Viktig information

### Garanti

Garantivillkoren kan du läsa på [www.blaupunkt.com](http://www.blaupunkt.com).

### Service

Om du behöver reparationservice kan du hitta information om servicepartners i ditt land på webbplatsen

Utförlig information om enhetens funktioner anges i bruksanvisningen som finns tillgänglig på [www.blaupunkt.com](http://www.blaupunkt.com)

## Tekniska data

### Spänningsförsörjning

Driftspänning: 10,5 - 14,4 V

### Strömförbrukning

Under drift: < 10 A

10 sekunder efter fränkoppling: <3.5mA

### Förstärkare

Uteffekt: 4 x 24 Watts sinus vid 14,4 Vat 4 ohms.

4 X 50 Watt max. effekt

### Tuner

Våglängdsområden i Europa/Asien/Thailand:

FM: 87,5 - 108 MHz

AM (MW): 531 - 1602 kHz

LW (endast Europa): 153 - 279 kHz

### Våglängdsområden i USA:

FM: 87,7 - 107.9 MHz

AM (MW): 530 - 1710kHz

### Våglängdsområden i Sydamerika:

FM: 87,5 - 107.9 MHz

AM (MW): 5 30 - 1710kHz

FM-ljudfrekvensomfång: 30 – 15 000 Hz CD

Överföringsområde: 20 – 20 000 Hz

### Pre-amp out (Förförstärkare ut)

4 kanaler: 4 V

### Ingångskänslighet

AUX-IN framsida: 300 mV / 10 kΩ

### Mått och vikt

B X H X D: 178 X 50 X 160 mm

Vikt: ca. 1,55 kg

## SV Monteringsanvisningar



### Skyddsanvisningar

Vänligen beakta följande skyddsanvisningar under pågående montage och anslutning.

- Lossa polskon från batteriets minuspol! Följ därvid fordonstillverkarens skyddsanvisningar.
- Se till att inga av fordonets komponenter skadas i samband med borrarning av hål.
- Plus- och minuskabellns ledningsarea måste vara minst 1,5 mm<sup>2</sup>.
- Fordonets stickkontakt får inte anslutas till radion! Din BLAUPUNKT fackhandel tillhandahåller för resp. fordonstyp erforderlig adapterkabel.
- Beroende på konstruktionstyp kan fordonet avvika från denna beskrivning. Vi fransäger oss allt ansvar för skada eller följdskada pga. felaktig montering eller anslutning.

Om här givna monteringsanvisningar ej stämmer överens med faktiska förhållanden, vänligen kontakta Blaupunkt fackhandel, representant för fordonets tillverkare eller vår telefonkundtjänst.

Vid montering av förstärkare måste först apparatstommen jordas, innan stickpropparna ansluts till utgångarna (hylstag line-out). Jordanslutningar från andra enheter får inte anslutas till bilradions jordanslutning (hölje).

1.

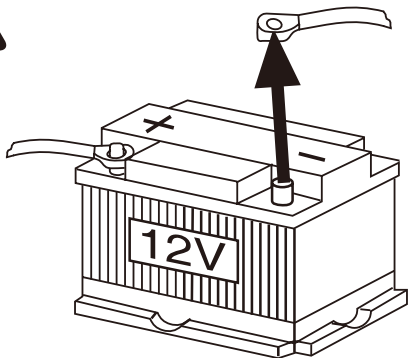

2.

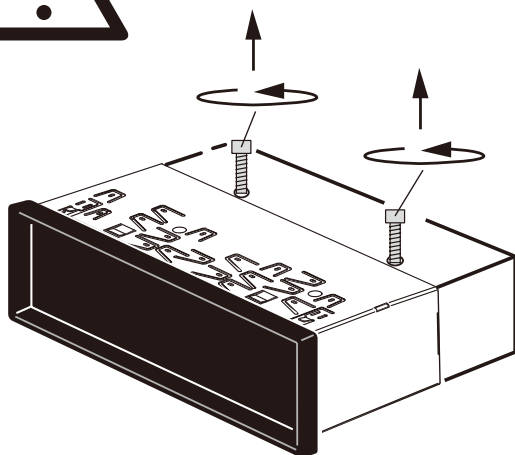

3.

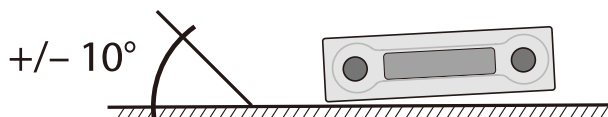
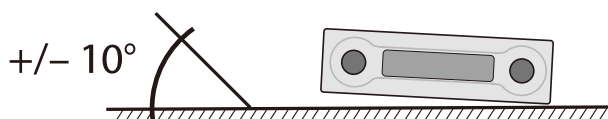
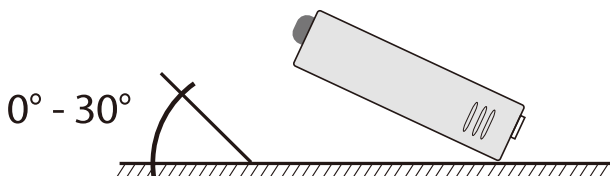

4.

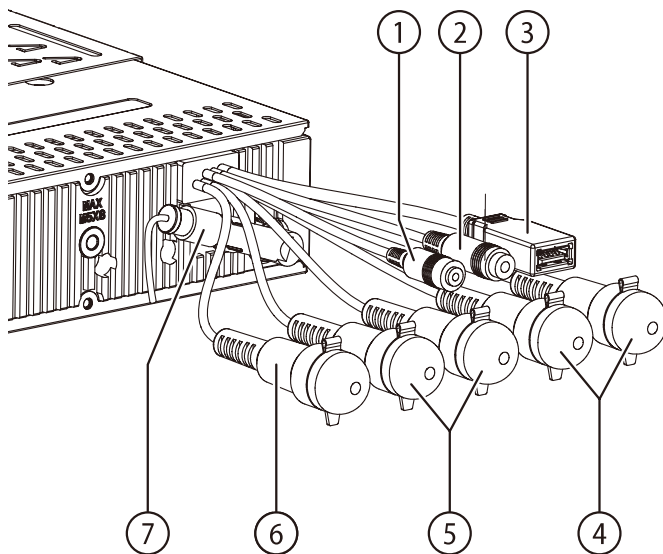

- 1 Mikrofon in
- 2 Rattfjärrkontroll
- 3 USB baksida
- 4 Förförstärkare (framsida)
- 5 Förförstärkare (baksida)
- 6 Sub Out (subwoofer)
- 7 Radioantenn

5.

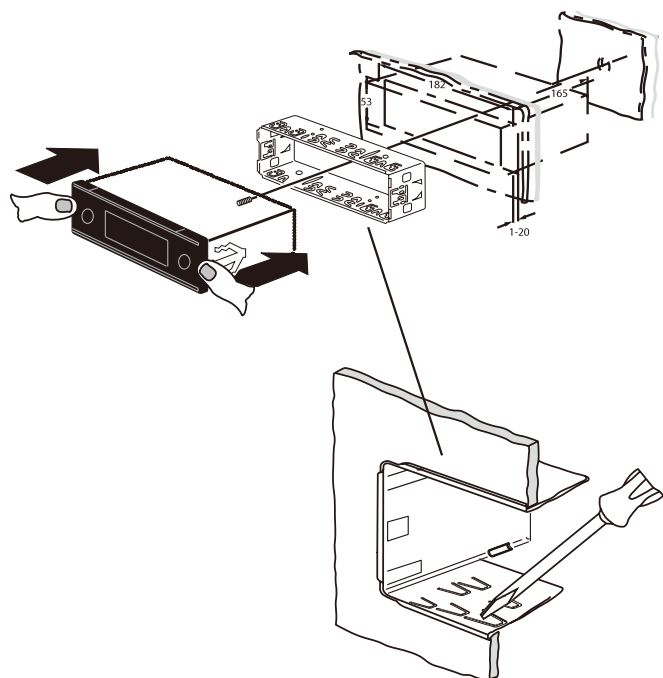

6.

Ausbau • Removal • Demontage • Desmontaje • Desmontagem • Pelepan

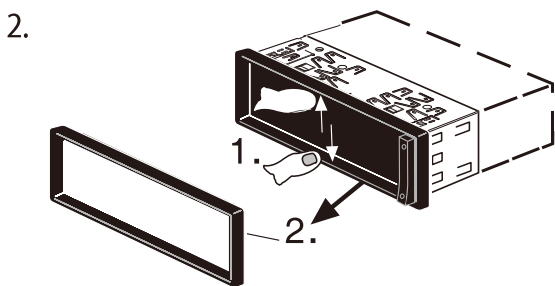
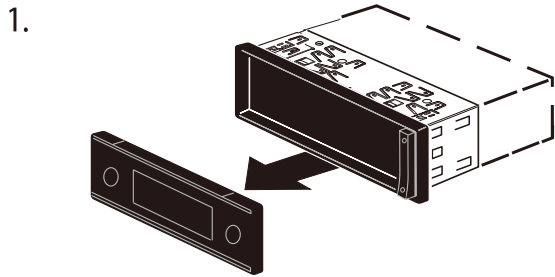

3.

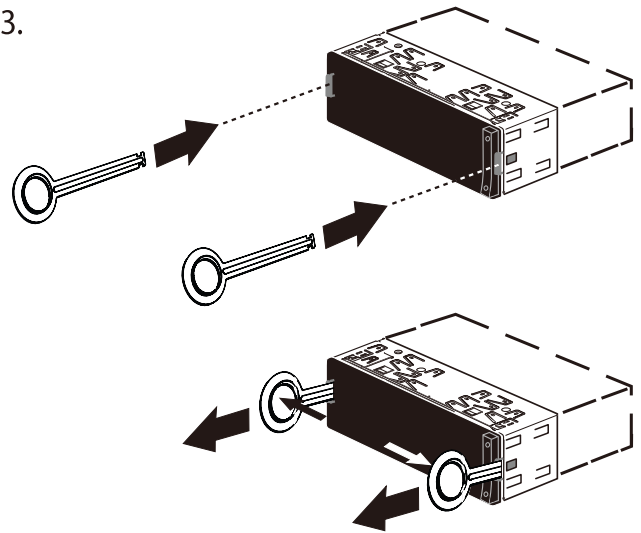

7.

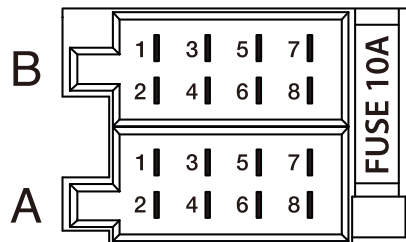
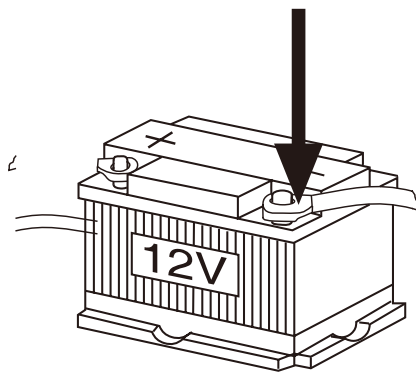

A		B	
1	NC	1	Högtalare ut RR+
2	Telefon: ljuddämpning	2	Högtalare ut RR-
3	NC	3	Högtalare ut RF+
4	Permanent +12V	4	Högtalare ut RF-
5	Bilantenn *	5	Högtalare ut LF+
6	Belysning	6	Högtalare ut LF-
7	Kl.15/Tändning	7	Högtalare ut LR+
8	Grund	8	Högtalare ut LR-

\*  Påslagen strömförsörjning +12V / max. 150 mA

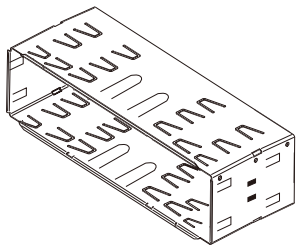

1  
2

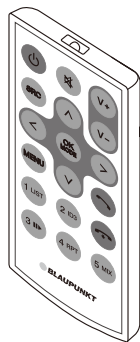
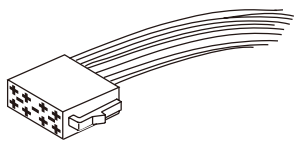
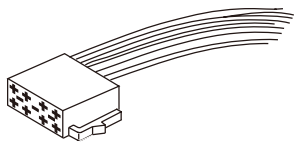
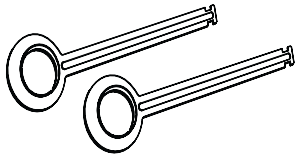
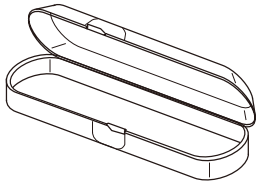

/

Tillval

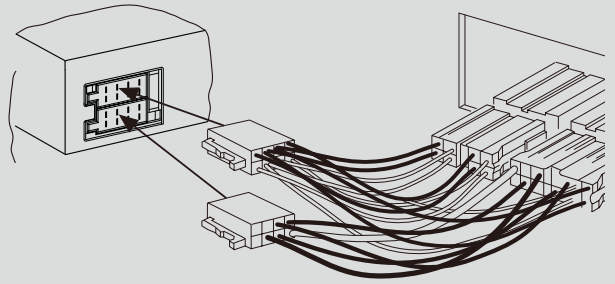

7 607 621 ...

monteringsatser

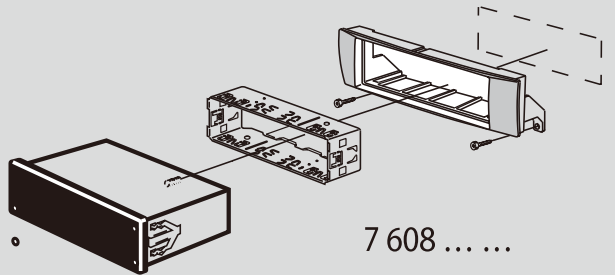

7 608 ... ..

---

## Kompatibla iPod / iPhone-enheter

Följande iPod/iPhone-modeller är kompatibla med vår produkt:

- iPhone 7 Plus
- iPhone 7
- iPhone 6S Plus
- iPhone 6S
- iPod touch (5:e generationen)
- iPhone 6 Plus
- iPhone 6
- iPhone 5s
- iPhone 5c
- iPhone 5

Made for iPod "och" Made for iPhone "betyder att ett elektroniskt tillbehör har utformats speciellt för att anslutas till iPod eller iPhone och certifierats av utvecklaren för att uppfylla Apple:s prestandanormer. Apple är inte ansvarig för denna enhets funktion eller dess överensstämmelse med säkerhets- och regleringsstandarder.

Observera att användning av detta tillbehör med iPod, iPhone kan påverka trådlös prestanda. iPhone och iPod är varumärken som tillhör Apple Inc. registrerade i USA och andra länder.

Denna produkt omfattas av vissa immateriella rättigheter som tillhör Microsoft. Användning eller distribution av sådan teknik utanför denna produkt är förbjuden utan licens från Microsoft.

Bluetooth®-ordmärket och -logotyperna är registrerade varumärken som ägs av Bluetooth SIG, Inc. Varumärket Android tillhör Google Inc.

### Lämplig för nedan angivna modeller:

#### Information:

Observera att det här är en allmän anvisning för olika modeller och att det kan uppstå driftskillnader, särskilt beträffande grafiska representationer eller befintliga funktioner (t.ex. CD-läsare, DAB och/eller BT) från modell till modell.

- |                        |               |
|------------------------|---------------|
| • London 470 DAB BT    | 2001017123460 |
| • Bamberg 470 DAB BT   | 2001017123461 |
| • Stockholm 370 DABBT  | 2001017123462 |
| • Frankfurt 370 DAB BT | 2001017123463 |
| • Barcelona 270 BT     | 2001017123464 |
| • Kiel 270 BT          | 2001017123465 |
| • Skagen 370 DABBT     | 2001017123470 |
| • Nurnberg 370 DAB BT  | 2001017123471 |
| • Dubai 324 DABBT      | 2001017123489 |
| • Dakar 224 BT         | 2001017123490 |
| • Doha 112BT           | 2001017123491 |



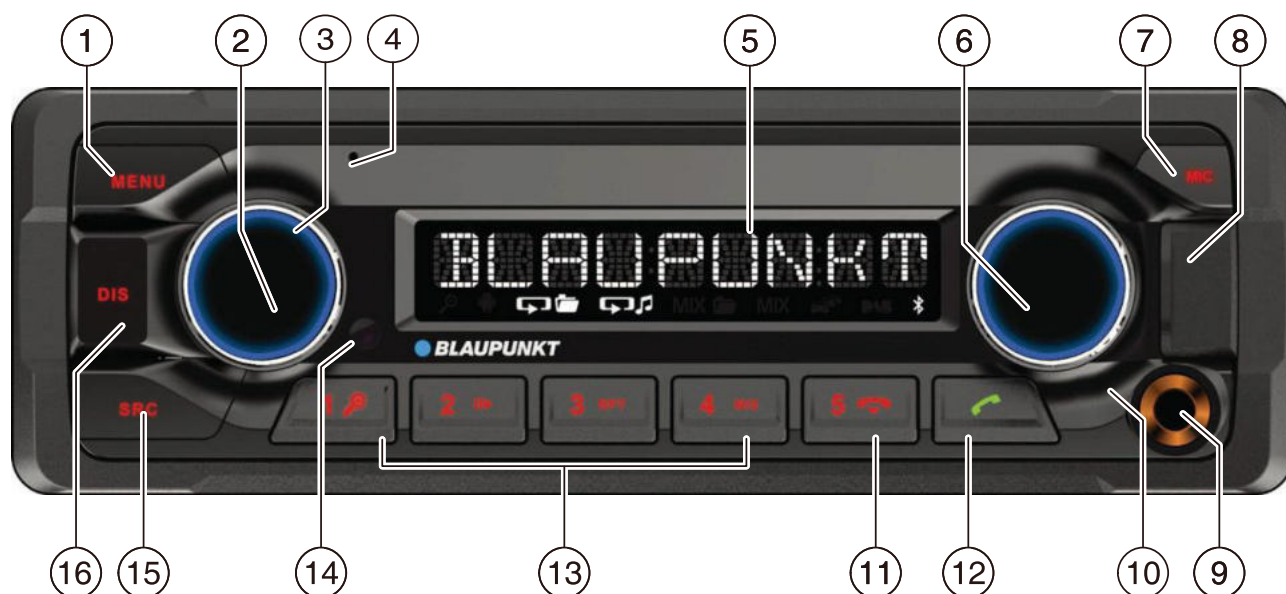

- |  |  |
|--|--|
| <p>1 <b>MENU</b> -knap<br/> <u>Kort tryk:</u> Opkald / Luk menu<br/> <u>Langt tryk:</u> Start scan funktion</p> <p>2 <b>f</b> knap<br/> <u>Kort tryk:</u> Tænd for bilens lydsystem<br/> <u>I drift:</u> Mute bilens lydsystem (Mute)<br/> <u>Langt tryk:</u> Sluk bilens lydsystem</p> <p>3 Volumenkontrol</p> <p>4 CD-skuffe</p> <p>5 Skærm</p> <p>6 Roteringskontrol<br/> <u>I menuen:</u> Skift menu niveau, vælg menupunkt, skift indstilling<br/> <u>Radio mode:</u> Indstil frekvens, start station / PTY søger tuning<br/> <u>CD / MP3 / WMA / iPod mode:</u> Sporvalg, hurtig frem / tilbage<br/> <u>Gennemøgningstilstand i MP3 / WMA / iPod-tilstand:</u> ID3-kategori (kun iPod), vælg mappe og spor</p> <p>7 <b>▲</b> knap (skub ud)<br/> Skub en cd ud</p> | <p>8 Front USB-port</p> <p>9 Front AUX-IN-stikkontakt</p> <p>10 Mikrofon</p> <p>11 <b>☎</b> knap<br/> Afslutning / afvisning af et telefonopkald</p> <p>12 <b>☎</b> knap<br/> <u>Kort tryk:</u> Besvar et opkald, hurtigopkald<br/> <u>Langt tryk:</u> Åbn telefonbogen på mobiltelefonen eller aktiver stemmeopkald</p> <p>13 knapper <b>1 - 5</b></p> <p>14 infrarød modtager</p> <p>15 <b>SRC</b> -knap<br/> Vælg hukommelsesbank eller lydkilde</p> <p>16 <b>DIS</b> -knap<br/> <u>Kort tryk:</u> Skift skærm<br/> <u>Langt tryk:</u> Skift skærmens lysstyrke</p> |
|--|--|

### Sikkerhedsanvisninger

Bilens lydssystem blev fremstillet i overensstemmelse med den nyeste teknologi og etablerede sikkerhedsretningslinjer. Alligevel kan der opstå farer, hvis du ikke overholder sikkerhedsanvisningerne angivet i denne vejledning. Disse instruktioner indeholder vigtige oplysninger for nem og sikker installation og betjening af bilens lydssystem.

- Læs disse instruktioner omhyggeligt og fuldstændigt, inden du bruger bilradioen.
- Hold anvisningerne på et sted, så de altid er tilgængelige for alle brugere.
- Overfør altid bilens lydssystem til tredjepart sammen med disse instruktioner.

Derudover skal du følge instruktionerne fra de enheder, der anvendes i forbindelse med dette billydssystem.

### Symboler brugt

Disse instruktioner anvender følgende symboler:



**FARE!**

Advarer om skader



**ADVARSEL!**

Advarer om beskadigelse af cd-drevet



**FARE!**

Advarer om højt volumen



CE-mærket bekræfter overholdelsen af EU-direktiver.

➡ Identificerer et sekventeringstrin

- Identificerer en fortegnelse

### Vejsikkerhed

Overhold følgende noter om færdselssikkerhed:

- **Brug din enhed på en sådan måde, at du altid kan kontrollere dit køretøj.** I tilfælde af tvivl skal du stoppe på et passende sted betjene din enhed, mens køretøjet står.
- **Fjern kun eller monter kontrolpanelet, mens køretøjet står.**
- **Lyt altid med moderat lydstyrke** for at beskytte din hørelse og for at høre akustiske advarselssignaler (fx politi sirener). Under lyd-faser (f.eks. Når lyd-kilden skiftes), kan lydstyrken ikke høres. Forøg ikke lydstyrken under denne mutefase.

### Generelle sikkerhedsanvisninger

Overhold følgende noter for at beskytte dig mod skader:

- **Du må ikke ændre eller åbne enheden.** Enheden indeholder en klasse 1 laser, der kan forårsage personskader. **Forøg ikke lydstyrken under dårlige faser, f.eks. når lyd-kilden skiftes.** Ændring af lydstyrken kan ikke høres under en lydløs fase.

### Brug som anvist

Dette billydssystem er beregnet til installation og betjening i et køretøj med 12 V køretøjs-spænding og skal installeres i en DIN-slot. Overhold præstationsgrænserne i de tekniske data. Reparationer og installation om nødvendigt, skal udføres af en specialist.

### Installations instruktioner

Du må kun installere bilens lydssystem selv, hvis du har erfaring med at installere billydssystemer og er meget bekendt med køretøjets elektriske system. Til dette formål skal du overholde installationsvejledningen i slutningen af denne vejledning.

### Tilgængelighed af tilbehør, funktioner og funktioner:

Denne manual er til forskellige modeller. Nogle funktioner, såsom knapper, stik (f.eks. AUX-IN eller MIC-IN), frekvensområdet for radioen (f.eks. DAB + tuner) eller medieafspilningsmuligheder (f.eks. CD-loader) er ikke tilgængelige på din model.

## Overensstemmelseserklæring

Blaupunkt Technology GmbH erklærer hermed, at bilradioen Toronto 440 er i overensstemmelse med de grundlæggende krav og de andre relevante forskrifter i direktiverne 2014/53/EU. Du kan finde overensstemmelseserklæringen på internettet under [www.blaupunkt.com](http://www.blaupunkt.com).

## Rengøringsanvisninger

Opløsningsmidler, rengørings- og rengøringsmidler samt dashboardspray og plastplejeprodukter kan indeholde ingredienser, der beskadiger bilens lydsystems overflade.

- Brug kun en tør eller let fugtig klud til rengøring af bilens lydsystem.
- Rengør regelmæssigt kontakterne på kontrolpanelet med en blød klud fugtet med rengøringsalkohol.

## Bortskaffelsesanvisninger

Brug aldrig din gamle enhed i husholdningsaffaldet! Brug de retur- og indsamlingssystemer, der er tilgængelige for at bortskaffe den gamle enhed.

## Leveringsomfang

Leveringen omfatter:

- 1 Bil lydsystem
- 1 Betjenings- / installationsvejledning
- 1 Etui til betjeningspanelet
- 1 støtteramme
- 1 Antenneforbindelsesadapter
- 2. Demonteringsværktøjer
- 1 Spacer skrue
- 1. Håndholdt fjernbetjening (inkl. batteri)
- 1 Tilslutningskabelkammer A
- 1 Tilslutningskabelkammer B

## Valgfrit udstyr (Ikke en del af leveringsomfanget)

Brug kun tilbehør godkendt af Blaupunkt. Oplysninger fås hos din Blaupunkt-forhandler eller på internettet på [www.blaupunkt.com](http://www.blaupunkt.com).

## Placering af enheden i drift

### Advarsel!

#### Transportsikringsskruer

Sørg for, at transportsikringsskruerne fjernes, før bilradioen startes (se kapitlet „Installationsvejledning“).

### Fastgørelse / afmontering af kontrolpanelet

Bilens lydsystem er udstyret med et aftageligt kontrolpanel (frigøringspanel) for at beskytte dit udstyr mod tyveri. I leveringstilstanden er kontrolpanelet i det medfølgende tilfælde. For at starte betjeningen af radioen efter installationen skal du først montere kontrolpanelet (se afsnittet „Fastgørelse af betjeningspanelet“ i dette kapitel). Tag altid kontrolpanelet med dig, når du forlader køretøjet. Bilens lydsystem er værdiløst til en tyv uden dette kontrolpanel.

### Advarsel

#### Skader på kontrolpanelet

Sæt aldrig kontrolpanelet ud. Transport betjeningspanelet, så det er beskyttet mod slag, og kontakterne kan ikke blive beskadiget. Udsæt ikke kontrolpanelet for direkte sollys eller anden varmekilde.

## Montering af betjeningspanelet

- ☛ Skub kontrolpanelet ind i beslaget på den højre kant af enheden.
- ☛ Skub betjeningspanelet forsigtigt ind i venstre beslag, indtil det klikker på plads.

## Fjernelse af kontrolpanelet

- ☛ Tryk på knappen 1 for at oplåse betjeningspanelet.
- ☛ Den venstre side af kontrolpanelet løsner fra enheden og fastgøres af beslaget for at forhindre eventuel udfald.
- ☛ Flyt kontrolpanelet lidt til venstre, indtil det løsnes fra højre beslag.
- ☛ Fjern forsigtigt kontrolpanelet fra venstre beslag.

### Bemærk:

Bilens lydssystem slukker automatisk efter ca. 10 sekunder, hvis kontrolpanelet er fjernet.

## Tænd / sluk

### Tænd / sluk med tænd / sluk-knappen

- ☛ For at tænde for enheden skal du trykke på tænd / sluk-knappen 3.
- ☛ Bilens lydssystem tændes.
- ☛ For at slukke for apparatet skal du trykke på tænd / sluk-knappen 3 og holde den nede i mere end 2 sekunder.

### Bilens lydssystem slukker.

### Bemærk:

Hvis du tænder bilens lydssystem, mens bilens tænding er slukket, aktiveres den efter 1 time for at bevare bilens batteri.

### Tænd / sluk ved køretøjstænding

Bilens lydssystem slukkes / tændessamtidigt med tændingen, hvis enheden er korrekt forbundet med køretøjets tænding som vist i installationsvejledningen, og du har ikke slukket for apparatet ved at trykke på tænd / sluk-knappen 3.

## Lydstyrke

### Justering af lydstyrken

Du kan justere lydstyrken i trin fra 0 (slukket) til 50 (maksimum).

- ☛ Drej justeringsknappen 4 for at ændre lydstyrken.

### Bemærk:

Hvis en telefon er tilsluttet bilens lydssystem som beskrevet i installationsvejledningen, er bilens lydssystem slået fra i tilfælde af et telefonopkald. Under dæmpning viser displayet „TELEFON“.

### Mute bilens lydssystem (Mute)

- ☛ Tryk kort på tænd / sluk-knappen 3 for at slukke bilens lydssystem eller for at genaktivere det foregående lydstyrke.
- ☛ Mens det er slået fra, viser displayet „MUTE“.

## DAB-tilstand

Med DAB kan du nyde radio i digital lyd kvalitet. I modsætning til standard radioudsendelse udsendes der altid flere programmer (tjenester) over samme frekvens for DAB. Disse tjenester kombineres til et såkaldt ensemble. I nogle tilfælde kan den samme tjeneste modtages i forskellige ensembler.

### Bemærk:

Du skal bruge en speciel DAB-antenne for at kunne modtage DAB-signaler. Dette kan være en separat DAB tag / vindues antenne eller en DAB / AM / FM kombinations antenne.

### Nedenfor model med DAB funktion:

London 470 DAB BT	2001017123460
Bamberg 470 DAB BT	2001017123461
Stockholm 370 DAB BT	2001017123462
Frankfurt 370 DAB BT	2001017123463
Skagen 370 DAB BT	2001017123470
Nürnberg 370 DAB BT	2001017123471
Dubai 324 DAB BT	2001017123489

### Skifter til DAB-tilstand eller vælger en DAB-hukommelsesbank

- Tryk på SRC-knappen? gentagne gange, indtil den ønskede DAB-hukommelsesbank vises:  
DAB1 → DAB2 → DAB3  
Hvis DAB-tilstand er tændt, viser displayet 

#### Bemærkninger:

- Der kan opbevares op til 5 tjenester i hver DAB-hukommelsesbank.
- DAB-hukommelsesbanker kan aktiveres eller deaktiveres via brugermenuen (se kapitlet „Brugerindstillinger“, afsnit „Gør indstillinger i menuen“ DAB TUNER,,, PRESETS „menupunkt“).

Deaktiverede DAB-hukommelsesbanker springes over under valg af kilde med SRC-knappen? .

### Afstemning i ensembler / tjenester

Med DAB er flere tjenester, der udsendes over samme frekvens, altid kombineret til en „helhed“.

#### DAB Tilstand

Du kan direkte vælge ensembler, du har modtaget engang allerede (for at dette skal fungere, skal ensembleret være tilgodehavende).

- Tryk kort på  knappen 7 for at skifte til det foregående / næste ensemble.

Den første tilgængelige service i ensembleret afspilles.

#### Bemærk:

Med aktiveret PTY-funktion er den næste service indstillet med den aktuelt valgte programtype (se afsnittet „DAB-PTY“ i dette kapitel).

### Ensemble tuning søgning

Du kan finde nye ensembler ved hjælp af søgeindstilling.

- Tryk på  knappen 7 i ca. 2 sekunder for at starte søgningen efter et ensemble. Søgningen afbrydes, hvis der modtages et ensemble. Den første tilgængelige service i ensembleret afspilles.

### Valg af service

Når du har stemt ind i et ensemble, kan du vælge en tjeneste fra ensembleret.

- Tryk kort på  knappen 7 for at skifte til forrige / næste service.

### Radio tilstand

#### RDS

Mange FM-stationer sender et RDS-signal (Radio Data System) ud over deres program i modtagelsesområdet „EUROPE“, der tillader følgende yderligere funktioner:

- Stationens navn vises på displayet.
- Bilradio systemet genkender trafikmeddelelser og nyhedsudsendelser og kan automatisk skifte dem i andre driftsformer (fx i cd-tilstand).
- Alternativ frekvens: Hvis RDS er aktiveret, vælger bilens lydsystem automatisk den bedste modtagelsesfrekvens for den station, der aktuelt er indstillet.
- Regional: På nogle tidspunkter deler nogle radiostationer deres program til regionalt indhold af indhold. Hvis REGIONAL-funktionen er aktiveret, ændres billydssystemet kun til de alternative frekvenser, hvor det samme regionale program udsendes.
- Funktionerne RDS og REGIONAL aktiveres og deaktiveres i brugermenuen (se kapitlet „Brugerindstillinger“, afsnittet „Gør indstillinger i menuen“ TUNER „menuen“ RDS AF „og“ REGIONAL“).

#### Bemærk:

Hvis du justerer et andet modtagelsesområde end „EUROPE“, slukkes RDS automatisk Stationens navn fortsætter med at blive vist på displayet. Hvis du vil bruge radiostationer med RDS-funktioner i din region, skal du tænde RDS i brugermenuen.

### Tuning til en station

Der er forskellige måder at indstille på en station: Start station søger tuning

- Drej drejekontrollen 7 et skridt mod uret eller med uret for at starte stationsøgning.

Displayet viser kort „SEARCH AUTO“. Radioen indstiller til den næste modtagelige station.

#### Bemærkninger:

- Til modtagelsesområdet „EUROPE“: I FM-bølgebåndet er der kun tændt for  trafikinformationsstationer.

- Sensitiviteten til søgningstuning kan justeres (se kapitlet „Brugerindstillinger“, afsnit „Gør indstillinger i menuen“ TUNER,“ menupunkt „SENSITIVITET“).

### Manuelt tuning til stationer

- ☛ Tryk på drejeknappen 7 en gang for at aktivere manuel stationsindstilling.

### Displayetviserkort „SEARCH MANUAL“.

- ☛ Drej drejekontrollen 7 for at ændre frekvensen i trin.

#### Bemærk:

Den manuelle stationsindstilling afbrydes automatisk ca. 15 sekunder efter den sidste frekvensændring, og stationsøgningstuningen startes ved at dreje drejeknappen 7.

### Gemmer stationer eller kalder gemt station

- ☛ Vælg den ønskede hukommelsesbank. Indstil den ønskede station om nødvendigt.
- ☛ Tryk på stationsknappen 1 - 5> i ca. 2 sekunder for at gemme den aktuelle station under knappen.

- eller -

- ☛ Tryk kort på stationsknappen 1 - 5> for at ringe op til den gemte station.

### Skifter til CD / MP3 / WMA / iPod tilstand

- ☛ Tryk gentagne gange på SRC-knappen @, indtil den ønskede lydkilde vises:

- „CD“: Indsat CD.
- „SD (HC)“: Indsat hukommelseskort
- „USB FRONT“ eller „USB REAR“: USB-databærer forbundet til forsiden eller bagsiden.
- „IPOD FRONT / IPHONE FRONT“ eller „IPOD REAR / IPHONE REAR“: Tilsluttet iPod / iPhone på forsiden eller bagsiden
- „AUX“: Tilsluttet ekstern lydkilde.

#### Bemærkninger:

- Den respektive lydkilde kan kun vælges, hvis en tilsvarende cd er indsat eller en tilsvarende enhed er tilsluttet.
- Hvis bilradio systemet først skal læse dataene på en tilsluttet enhed eller data carrier før

afspilningen, viser displayet „READING“. Varigheden af læsningen afhænger af datavolumen og design af enheden eller databæreren. Hvis enheden eller databæreren er defekt eller de overførte data ikke kan afspilles, vises en tilsvarende meddelelse på displayet (for eksempel „CD ERROR“).

### Indsættelse / udstødning af en cd Indsætte en cd



**Fare for alvorlig skade på cd-drevet!**

Ikke-cirkulære konturerede cd'er (form-cd'er) og cd'er med en diameter på 8 cm (mini-cd'er) må ikke anvendes. Vi påtager os intet ansvar for nogen skade på det cd-drev, der kan opstå som følge af brugen af uegnede cd'er.

#### Bemærk:

Du må ikke forhindre eller hjælpe drevet, da det automatisk trækker på cd'en.

- ☛ Indsæt cd'en med den udskrevne side op i cd-skuffen 5, indtil du føler en lille modstand.

Drevet kører automatisk i cd'en og kontrollerer dens data. Derefter starter afspilningen i CD- eller MP3-tilstand.

#### Bemærk:

Hvis den indsatte CD ikke kan afspilles, vises „CD ERROR“ kort og CD'en udsendes automatisk efter ca. 2 sekunder.

### Udstødning af en cd

#### Bemærk:

Du må ikke forhindre eller hjælpe drevet, da det skubber cd'en ud.

- ☛ Tryk på knappen  8 for at skubbe en indsat cd.

#### Bemærkninger:

- Hvis en cd udløses og ikke fjernes, trækker drevet automatisk den igen efter ca. 10 sekunder.

Du kan også udskille cd'er, mens bilradio er slukket, eller mens en anden lydkilde er aktivret.

## Bluetooth®-menuen

I Bluetooth®-menuen finder du alle funktioner til parring, tilslutning og styring af Bluetooth®-enheder.

### Ringer til Bluetooth®-menuen

- ☛ Tryk kort på MENU-knappen 2 for at åbne brugermenuen.
- ☛ Drej drejeknappen 7, indtil menupunktet „BLUETOOTH“ er valgt.
- ☛ Tryk på drejeknappen 7 for at åbne Bluetooth®-menuen.
- ☛ Drej drejekontrollen 7, indtil det ønskede menupunkt er valgt.
- ☛ Udfør indstillingen (se de følgende afsnit).
- ☛ Tryk kort på MENU-knappen 2 for at forlade menuen.

#### Bemærkninger:

- Bluetooth®-menuen forlades automatisk ca. 30 sekunder efter den sidste knappaktivering, og du vender tilbage til displayet for den aktuelle lydkilde.
- For at gå tilbage til den næste højere menu, drej drejeknappen 7, indtil „<<<“ er valgt, og tryk på drejeknappen 7.
- Hvis en Bluetooth®-proces kører (for eksempel genopretter forbindelsen til den sidst tilsluttede enhed), blokeres funktionerne i Bluetooth®-menuen. Hvis du forsøger at åbne Bluetooth®-menuen under denne tid, vises „LINK BUSY“ kort på displayet. Hvis du vil annullere Bluetooth®-processen og åbne Bluetooth®-menuen, skal du trykke på  knappen <.

## Parring og tilslutning af en enhed

#### Bemærk:

Du kan kombinere op til 5 Bluetooth®-enheder med dette billydssystem. Før du kan parre en sjette enhed, skal du først afmontere en af de 5 allerede parrede enheder (se afsnittet „Yderligere funktioner i Bluetooth-menuen“ sektionen „Håndtering af parrede enheder“). Hvis du skal forsøge at parre en sjette Bluetooth®-enhed, vises „TELEFONLISTE FULL - PLEASE DELETE ENTRIES FROM LIST“.

## Parring og tilslutning af en mobiltelefon

#### Bemærk:

Hvis der for øjeblikket findes en forbindelse til en mobiltelefon, afbrydes forbindelsen automatisk, hvis du parrer og forbinder en anden mobiltelefon.

- ☛ Vælg menuen „PAIRING“ i menuen Bluetooth®.
- ☛ Tryk på drejeknappen 7 for at åbne menuen. Menupunktet „MOBIL TELEFON“ er valgt.
- ☛ Tryk på drejeknappen 7 for at registrere en mobiltelefon.
- ☛ Displayet viser intermitterende „ENTER PIN“ og den nu gemte PIN-kode (standard „1234“). Derudover blinker Bluetooth®  -ikonet. Bilens lydsystem kan nu genkendes af en Bluetooth® mobiltelefon i ca. 2 minutter og tilsluttet.
- ☛ Søg i billydssystemet fra din mobiltelefon (Bluetooth® navn: „BP 440 BT“) og etabler forbindelsen. Indtast den PIN-kode, der vises af bilens lydsystem, hvis det er nødvendigt. Displayet kan vise „PAIRED“) efterfulgt af „CONNECTED“, så snart bilens lydsystem og mobiltelefon er parret og tilsluttet.

#### Bemærk:

Hvis der ikke kan oprettes forbindelse, viser displayet kort „CONNECT FAILED“.

## Parring og tilslutning af en Bluetooth®-streamingenhed

#### Bemærk:

Hvis der for øjeblikket findes en forbindelse til en streaming-enhed, afbrydes forbindelsen automatisk, hvis du parrer og tilslutter en anden streaming-enhed.

- ☛ Vælg menuen „PAIRING“ i menuen Bluetooth®.
- ☛ Tryk på drejeknappen 7 for at åbne menuen. Menupunktet „MOBIL TELEFON“ er valgt.
- ☛ Drej drejeknappen 7 for at vælge menupunktet „STREAMING“.
- ☛ Tryk på drejeknappen 7 for at registrere en streaming-enhed.

## Bluetooth®

Displayet viser den gemte PIN-kode (standard „1234“). Indtast om nødvendigt indtastningsenhedens PIN-kode:

- ➡ Drej drejekontrollen 7 for at vælge et tal for den respektive position.
- ➡ Tryk på drejeknappen 7 for at gå til næste position.

### Bemærk:

Ikke alle streaming enheder kræver indtastning af en pinkode på bilens lydsystem. For nogle streaming-enheder skal du i stedet indtaste PIN-koden for bilradio. For disse enheder skal du kun trykke på drejeknappen 7 flere gange, indtil du når ud over den sidste position og bekræfter den nuværende PIN-kode og indtaster denne PIN-kode på streaming-enheden. Displayet viser intermitterende „ENTER PIN“ og den nu gemte PIN-kode (standard „1234“). Derudover blinker Bluetooth® -ikonet. Bilens lydsystem kan nu genkendes af streaming-enheden i ca. 2 minutter og tilsluttet.

- ➡ Søg i billydssystemet fra din streaming-enhed (Bluetooth® navn: „BP 440 BT“) og etabler forbindelsen. Indtast den PIN-kode, der vises af bilens lydsystem, hvis det er nødvendigt.

Displayet kan vise „PAIRED“ efterfulgt af „CONNECTED“, så snart bilens lydsystem og streaming-enhed er parret og tilsluttet.

### Bemærkninger:



- Hvis der ikke kan oprettes forbindelse, viser displayet kort „CONNECT FAILED“.
- Hvis der er en Bluetooth®-enhed tilsluttet bilens lydsystem, viser displayet Bluetooth® -ikonet.
- Efter tilkobling forsøger bilradio systemet automatisk igen at tilslutte den tilsluttede enhed. Hvis forbindelsesforsøg fejler, viser displayet kort „NEJ ENHED“. Hvis det er nødvendigt, forsøg at genoprette forbindelsen fra Bluetooth®-enheden.

## Telefonfunktioner

Besvare / afvise et indgående opkald Med et indgående opkald viser displayet skiftevis „INCOMING CALL“ og nummeret på den, der ringer op. Den aktuelle lydkilde er lydløs, og der afspilles en ringetone via bilradioens højttalere.

### Bemærk:

Hvis nummeret på den, der ringer op, ikke sendes, viser displayet „PRIVATNUMMER“ i stedet for nummeret. Hvis nummeret på den, der ringer op, er gemt sammen med et navn, vises navnet på indgangen og nummeret (se afsnittet „Lagring af et telefonnummer i billydssystemet“ i dette kapitel).

- ➡ Tryk på  knappen = for at besvare opkaldet. „CALL“ og varigheden af det igangværende opkald vises.
- ➡ Tryk på  <knappen for at afvise opkaldet eller for at afslutte det aktuelle opkald.

## Displayet viser „CALL END“.

### Bemærkninger:

- Under opkaldet kan du justere lydstyrken med volumenkontrollen 4 eller slå mikrofonen og højttalerne med et kort tryk på tænd / sluk-knappen 3.
- Du kan forudindstille minimumsvolumen for opkaldets afspilning i brugermenuen (se kapitlet „Brugerindstillinger“, afsnit „Gør indstillinger i menuen“ VOLUME,,, menupunktet „HANDSFREE VOL,,“).
- Du kan skifte opkaldet frem og tilbage mellem bilradioens højttalere og mobiltelefonen med knappen  = .
- Hvis et andet opkald modtages under et igangværende telefonopkald, kan det andet opkald ikke besvares via bilens lydsystem.
- Hvis bilradio systemet er slukket med aktiv tænding, tændes den automatisk med et indgående opkald. Dette giver dig mulighed for at foretage opkaldet over det håndfrie system.

Når opkaldet er afsluttet, slukker bilens lydsystem automatisk igen.

## Ring op

- ➡ I menuen Bluetooth® skal du vælge menupunktet „DIAL NEW NUMBER“.
- ➡ Tryk på drejeknappen 7 for at åbne indtastningsmenuen.

Du kan nu indtaste et telefonnummer med op til 20 cifre:



- ➡ Drej drejekontrollen 7 for at vælge et tal for den respektive position.
- ➡ Tryk på drejeknappen 7 for at gå til næste position.

**Bemærk:**

For at vende tilbage til den forrige position i indtastningsmenuen, drej drejeknappen 7, indtil „<“ er valgt, og tryk på drejeknappen 7.

- ➡ Tryk på  knappen = for at ringe til det indtastede nummer.

„CALLING“ og det opkaldte nummer vises skiftevis på displayet. Så snart din opkaldsparti besvarer opkaldet, viser displayet „CALL“ og tidspunktet for det aktuelle telefonopkald. Efter afslutningen af opkaldet viser displayet kort „CALL END“.

**Opkald til en post i telefonbogen Bemærk:**

Denne funktion er kun tilgængelig, hvis telefonbogen på den tilsluttede mobiltelefon blev overført til billydssystemet (se kapitlet „Telefonbogsfunktioner“).

- ➡ Vælgmenuen „PHONE BOOK“ imenuen Bluetooth®.
- ➡ Tryk på drejeknappen 7 for at åbne telefonbogen.

**Skærmen viser den første telefonbog indgang.****Bemærk:**

Hvis telefonbogen endnu ikke er overført, viser displayet kort „TELEFONBOG IKKE TILGÆNGELIG“.

- eller -

- ➡ Vælg menuen „PBSEARCH“ (telefonbogssøgning) i menuen Bluetooth®.
- ➡ Tryk på drejeknappen 7 for at åbne indtastningsmenuen.
- ➡ Drej drejekontrollen 7 for at vælge det første bogstav i den ønskede indgang.
- ➡ Tryk på drejeknappen 7 for at bekræfte valget.

Displayet viser den første telefonbog, der starter med det valgte bogstav.

**Bemærk:**

Hvis telefonbogen ikke indeholder nogen indtastning med det valgte første bogstav, viser displayet kort „IKKE FUNDET“.

- ➡ Drej drejekontrollen 7 for at vælge en anden indgang.  
Tryk på drejeknappen 7 eller knappen  = for at ringe til nummeret.

„CALLING“ og det opkaldte nummer vises skiftevis på displayet.

**Bemærk:**

Du kan også ringe til en post i telefonbogen via hurtigopkald (se afsnittet „Hurtigopkald til telefonbogsposter“ i dette kapitel).

**Foretag et opkald med taleopkald****Bemærk:**

Denne funktion er kun tilgængelig, hvis den tilsluttede mobiltelefon understøtter taleopkald.

- ➡ Tryk på drejeknappen 7 eller knappen  = for at aktivere stemmegenkendelse.
- ➡ Bilens lydssystem er lydløst, og displayet viser „SPEAK NOW“.

**Bemærkninger:**

- Hvis der ikke er etableret en Bluetooth®-forbindelse, når talegenkendelse er aktiveret, viser displayet kort „VOICE DIALFAILED - NO BT CONNECTION“.
- Hvis det talte navn ikke genkendes, eller tid for stemmegenkendelse allerede er udløbet, viser displayet kort „DIAL FAILED“.
- Du kan annullere stemmegenkendelse ved at trykke på knappen  <.
- Bemærk, at varigheden af stemmegenkendelse er begrænset og afhængig af den pågældende mobiltelefon.
- Du kan også aktivere stemmegenkendelse via hurtigopkald (se afsnittet „Hurtigopkald til taleopkald“ i dette kapitel).

Lagring af et telefonnummer i bilens lydsystem  
Du kan gemme telefonnumre i billydssystemet og foretage opkald ved hjælp af kortnummeret (se følgende afsnit).

Et telefonnummer er gemt til den tilsluttede telefon og er kun tilgængelig for denne telefon. Bilens lydsystem kan lagre op til fem numre for op til fem parrede enheder.

- ➡ Indtast telefonnummeret som beskrevet i afsnittet „Ringe op“.
- ➡ Tryk på den ønskede hukommelsesknop 1-5> i ca. 2 sekunder for at gemme kun nummeret.

- eller -

- ➡ Tryk på drejeknappen 7 for ca. 2 sekunder for at indtaste et navn for posten.
- ➡ Du kan nu indtaste et navn med op til 15 tegn:
- ➡ Drej drejekontrollen 7 for at vælge et tegn for den pågældende position.
- ➡ Tryk på drejeknappen 7 for at gå til næste position.

### Bemærk:

For at vende tilbage til den forrige position i indtastningsmenuen, drej drejeknappen 7, indtil „<“ er valgt, og tryk på drejeknappen 7.

Tryk på den ønskede hukommelsesknop 1-5> i ca. 2 sekunder for at gemme nummeret og navnet. Displayet viser kort „NUMBER SAVED“. Derefter vender du tilbage til menuen Bluetooth® og menupunktet „DIAL NEW NUMBER“.

### Bemærkninger:

- Et nummer, der tidligere er gemt på hukommelsesknappen, udskiftes.
- Hvis en telefon er opparet, slettes de numre, der er gemt for denne telefon, automatisk.

Hurtigkald til ethvert telefonnummer eller for nummeret der ringes op sidst eller et gemt nummer Med hurtigopkald kan du foretage et opkald uden først at skulle vælge den tilsvarende funktion i Bluetooth® -menuen.

- ➡ For at ringe til det sidst opkaldte nummer, tryk på knappen  =.
- ➡ Displayet viser nummeret, der blev ringet til sidst.

### Bemærk:

Hvis der ikke er nogen mobiltelefon i øjeblikket tilsluttet, åbnes menuen Bluetooth®.



- ➡ Tryk på knappen  = for at ringe til nummeret. „CALLING“ og det opkaldte nummer vises skiftevis på displayet.
- ➡ For at ringe til et gemt nummer, tryk på knappen
- ➡ Tryk på en hukommelsesknop 1 - 5> for at ringe op til det gemte nummer.

### Bemærk:

Hvis der ikke er gemt noget nummer under den valgte hukommelsesknop, viser displayet kort „NO NUMBER“.

- ➡ Tryk på knappen  = for at ringe til nummeret. „CALLING“ og det opkaldte nummer vises skiftevis på displayet.

### For at ringe til et hvilket som helst nummer

- ➡ Tryk på knappen  =.
- ➡ Tryk på drejeknappen 7 for at åbne indtastningsmenuen og indtast et nummer (indtast telefonnummeret som beskrevet i afsnittet „Foretag et opkald“).
- ➡ Tryk på knappen  = for at ringe til nummeret. „CALLING“ og det opkaldte nummer vises skiftevis på displayet.

### Hurtigkald til telefonbogsposter

#### Bemærk:

Denne funktion er kun tilgængelig

- Hvis telefonbogen på den tilsluttede mobiltelefon blev overført til billydssystemet (se kapitlet „Telefonbogsfunktioner“).
- Hvis hurtigopkald er indstillet til telefonbogsposter (se kapitlet „Yderligere funktioner i Bluetooth®-menuen“) sektionen „Indstilling af knapfunktion til hurtigopkald“).

For at vælge en post i telefonbogen med hurtigopkald og ringe til det,

- ➡ Tryk på knappen  = i ca. 2 sekunder.

Displayet viser den første telefonbogspost eller søgefunktionen til telefonbogsposter. Vælg om nødvendigt en anden post som beskrevet i afsnittet „Ringe en post i telefonbogen“.

Tryk på knappen  = for at ringe til nummeret. „CALLING“ og det opkaldte nummer vises skiftevis på displayet.

### Hurtigkald til taleopkald Bemærk:

Denne funktion er kun tilgængelig

- Hvis den tilsluttede mobiltelefon understøtter taleopkald.
- Hvis hurtigopkaldet er indstillet til taleopkald (se kapitlet „Yderligere funktioner i Bluetooth®-menuen“, afsnit „Indstilling af knapfunktion til hurtigopkald“).

For at aktivere talegjenkendelse med hurtigopkald,

Tryk på knappen  = i ca. 2 sekunder. Bilens lydsystem er lydløst, og displayet viser „SPEAK NOW“.

### Mikrofon

Mikrofon (annonceringsmikrofon, ingen håndfri mikrofon)

Tilslut mikrofonen til MIC-stikket, og tryk på MIC-knap for at gå ind i MIC-tilstand.

For at ændre lydstyrken på mikrofonen skal du trykke på MIC-knappen i 2 sekunder og justere lydstyrken med højre drejekontrol.

Ingen lyd hørbar og / eller interferens hørbar:

- Kontroller, om mikrofonen er korrekt tilsluttet og tændt
- Kontroller alle tilslutninger
- Brug en anden mikrofon

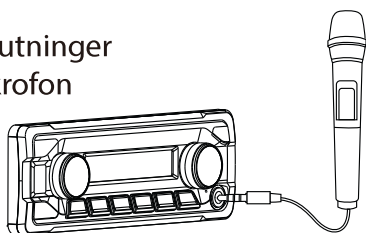

## Eksterne lydkilder Front AUX-IN stikkontakt



Fare!

Øget risiko for skade fra stik.

I tilfælde af en ulykke kan det fremspringende stik i den forreste AUX-IN-stikkontakt forårsage personskader. Brugen af lige stik eller adaptere medfører øget risiko for skade. Af denne grund anbefales det at bruge vinklede stikkontakter. Så snart en ekstern lydkilde, som f.eks. En bærbar MP3-afspiller, er tilsluttet til den forreste AUX-IN-stikkontakt; , Kan den vælges med SRC-knappen @. „AUX“ vises derefter på displayet.

### Gør indstillinger i menuen „VOLUME“ PÅ VOLUME

Indstilling af tænd / sluk-lydstyrken. Indstillinger: ON VOLUME (Strømstyrke 1 - 50) eller SENESTE VOLUME UME (Strømstyrke: 1-50) eller SENESTE VOUME (Volumenindstilling sidst, før du slukker for bilradio).



Fare!

Høj volumen Strømstyrken kan være uventet høj, hvis indstillingen LAST VOLUME er valgt, og et højt lydstyrke blev indstillet sidste gang radioen blev slukket Indstil altid enheden til et moderat lydstyrke.

Tryk på drejeknappen 7 for at åbne menuen.

Drej drejeknappen 7 for at skifte mellem menupunkterne „LAST VOLUME“ og „ON VOLUME“ (strømstyrke).

Ved valg af „SENESTE VOLUME“:

Tryk to gange på drejeknappen 7 for at bekræfte indstillingen.

Ved valg af „ON VOLUME“:

Tryk på drejeknappen 7 for at ændre indstillingen.

Drej drejeknappen 7 for at indstille lydstyrken.

Tryk på drejeknappen 7 for at bekræfte indstillingen.

TRAFIK VOL (trafikinformation volumen) (kun modtagelsesområde EUROPA)

Indstilling af minimumsvolumen for trafikmeddelelser. Indstillinger: 1 - 50.

- 👉 Tryk på drejeknappen 7 for at ændre indstillingen.
- 👉 Drej drejeknappen 7 for at indstille lydstyrken.
- 👉 Tryk på drejeknappen 7 for at bekræfte indstillingen.

## **HANDSFREE VOL**

Justering af minimumsvolumen for telefonopkald. Indstillinger: 1 - 50.

- 👉 Tryk på drejeknappen 7 for at ændre indstillingen.
- 👉 Drej drejeknappen 7 for at indstille lydstyrken.
- 👉 Tryk på drejeknappen 7 for at bekræfte indstillingen.

**Bemærk:**

Under telefonsamtalen kan du ændre lydstyrken direkte ved hjælp af lydstyrken 4.

**BEEP [knap bip]**

Skifter bekræftelsessignalet til eller fra.  
Indstillinger: ON, OFF

**Bemærk:**

Ved opbevaring af radiostationer lyder et bekræftelsespip, selvom OFF-indstillingen er valgt.

- ☛ Tryk på drejeknappen 7 for at ændre indstillingen.
- ☛ Drej drejekontrollen 7 for at skifte mellem indstillingerne.
- ☛ Tryk på drejeknappen 7 for at bekræfte indstillingen.

**Brugbar information**

**Garanti**

Garantibetingelserne kan hentes fra [www.blaupunkt.com](http://www.blaupunkt.com).

**Service**

Hvis du nogensinde har brug for at bruge en reparationstjeneste, finder du oplysninger om servicepartnere i dit land under [www.blaupunkt.com](http://www.blaupunkt.com)  
For yderligere oplysninger om enhedens funktion se brugsanvisning på hjemmesiden [www.blaupunkt.com](http://www.blaupunkt.com).

**Tekniske data**

**Spændingsforsyning**

Driftsspænding: 10,5 - 14,4 V

**Nuværende forbrug**

I drift: < 10 A  
10 sek. Efter frakobling: <3.5mA

**forstærker**

Udgangseffekt: 4 x 24 watt sinus ved 14,4 Vat 4 ohm.  
4 x 50 watt maks. strøm

**Tuner**

Bølgeområdei Europa / Asien / Thailand:

FM: 87,5 - 108 MHz  
AM (MW): 531 - 1 602 kHz  
LW (kun Europa): 153 - 279 kHz

**Bølgeområde I Nordamerika:**

FM: 87,7 - 107,9 MHz  
AM (MW): 530 -1 710kHz

**Bølgeområde I Sydamerika:**

FM: 87,5 - 107,9 MHz  
AM (MW): 530 -1,710kHz  
FN- frekvensrespons: 30 – 15 000 Hz CD  
Overførselsområde 20 – 20 000 Hz

**Pre-amp Out**

4 kanaler: 4 V

**Indgangsfølsomhed**

Front-AUX-IN: 300 mV / 10 kΩ

**Mål og vægt**

B xHxL 178 X 50 X 160 mm  
Vægt ca. 1,55 kg

**DK Installationsvejledning**



**Sikkerhedsinstruktioner**

Vær opmærksom på følgende sikkerhedsanvisninger ved udførelse af installationsarbejde og tilslutning:

- Afbryd batteriets negative klemme! Vær så opmærksom på bilfabrikantens sikkerhedsanvisninger.
- Sørg for, at du ikke beskadiger køretøjets komponenter, når du borer huller.
- Tværsnittene af de positive og negative kabler må ikke være mindre end 1,5 mm<sup>2</sup>.
- Tilslut ikke bilens stikkontakter til radioen! Du kan få det adapterkabel, der kræves til din køretøjstype, fra enhver BLAUPUNKT forhandler.
- Afhængigt af modellen kan dit køretøj afvige fra beskrivelsen her. Vi påtager os intet ansvar for skader på grund af ukorrekt installation eller tilslutning eller for eventuelle følgeskader.

Hvis oplysningerne her ikke passer til dine specifikke installationskrav, bedes du kontakte din Blaupunkt-forhandler, din bilproducent eller vores telefonlinje.

Når du installerer en forstærker, skal du først tilslutte jordens jordforbindelser, før du tilslutter stikene til udgangsstikkene.

Jordforbindelse af eksterne enheder må ikke forbindes med jordens bilsystem (hus).

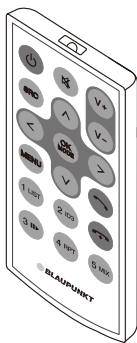
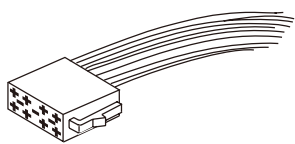
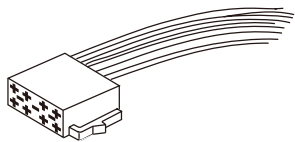
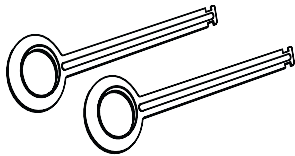
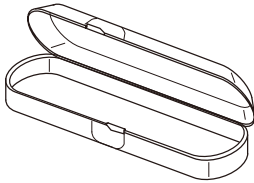
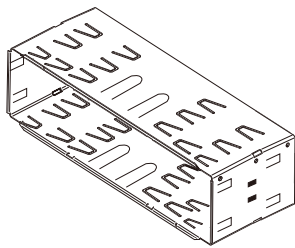

## Fås som valgfrit tilbehør

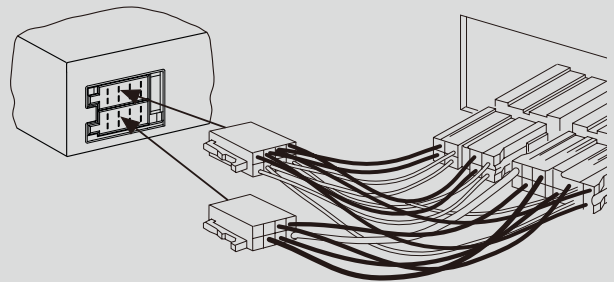

7 607 621 ...

## Installationsæt

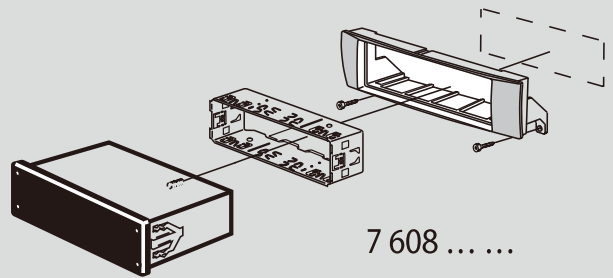

7 608 ... ..

1.

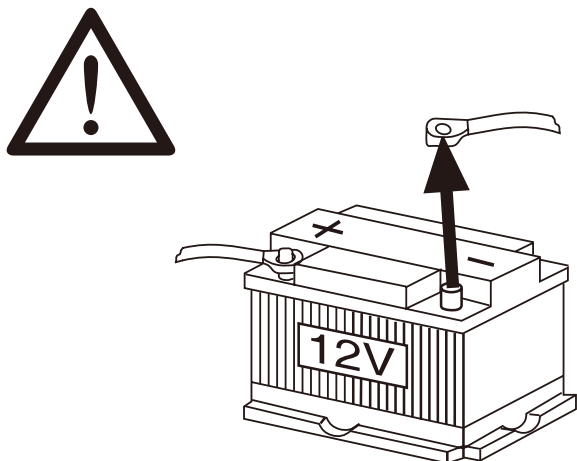

2.

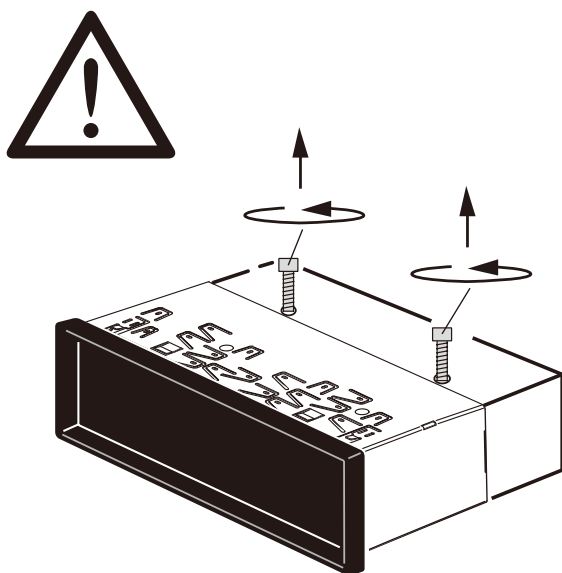

3.

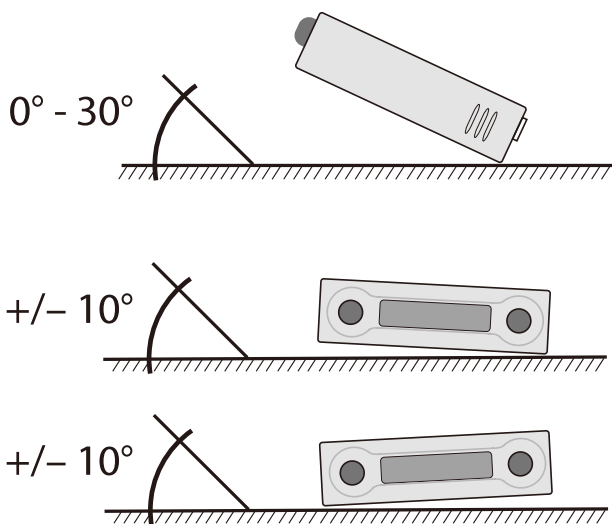

4.

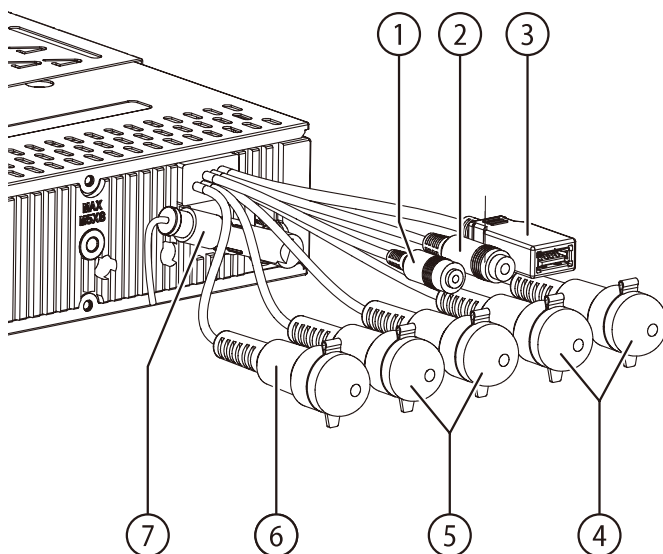

- 1 Indbygget mikrofon
- 2 Rat fjernbetjening
- 3 Bag USB
- 4 Preamp Out (Front)
- 5 Preamp Out (bagud)
- 6 Sub Out (Subwoofer)
- 7 Radio antenne

5.

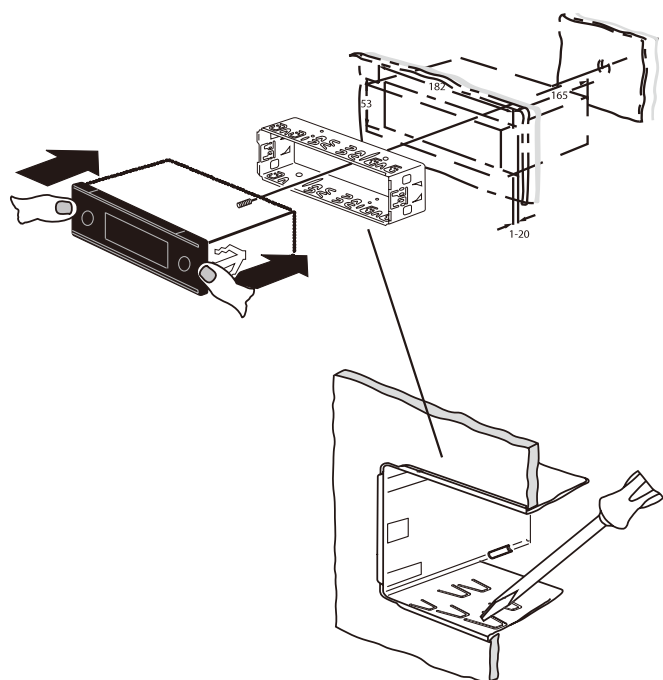

**Blaupunkt HEAVY DUTY SERIES**

DE, EN, CS, FR, IT, PL, NL, NO, HU, FI, ES, SV, DA



Blaupunkt Competence Center  
Car Multimedia & Foldable-E-Bikes  
Evo-Sales GmbH  
Hastenbecker Weg 33  
31785 Hameln / Deutschland

©2021 All rights reserved by Blaupunkt.

This material may be reproduced, copied or distributed for personal use only.

Subject to technical alterations, errors and misprints.