



HIGH LINE

Automotive Amplifier

MODELOS / MODELS:

HL800.4 / HL1200.4 / HL2000.4

MANUAL DO USUÁRIO

USER MANUAL / MANUAL DE USUARIO / MANUALE UTENTE

Recursos

O amplificador oferece 4 canais sendo eles canais frontais (**FRONT**) e traseiros (**REAR**) com recursos independentes:

- **LEVEL:** Permite ajustar o nível do sinal de entrada;
- **CROSSOVER:** Permite escolher entre atuações Low-Pass, High-Pass ou Flat (Full-Range).

Antes de instalar

Leia atentamente este manual antes de usar o produto.

- Todas as conexões do produto devem ser feitas com o mesmo **DESLIGADO**.
- É obrigatório a instalação de um fusível entre o amplificador e a bateria para proteção em caso de sobrecarga. O fusível deve ser instalado o mais próximo possível da bateria. Verifique o fusível adequado para o amplificador de acordo com o seu consumo.
- Utilize bitolas recomendadas neste manual para evitar sobreaquecimento dos cabos e obter o máximo de potência.
- Mantenha os cabos o mais curto possível a fim de aumentar a fidelidade sonora e evitar possíveis perdas de potência.
- Distribua os cabos da instalação o mais longe possível da fiação original do veículo, já que ela pode gerar interferência e ruído em seu sistema de áudio.
- Efetue a instalação em local firme, arejado e seco.
- A instalação deve ser feita por um profissional qualificado.

Em caso de dúvidas, procure a loja onde foi realizada a compra ou a instalação. Para mais informações entre em contato com o nosso **SAC: 18 2104 - 9412.**

Imagens contidas neste manual são meramente ilustrativas, podendo diferenciar do produto real.

Entrada e controles de áudio

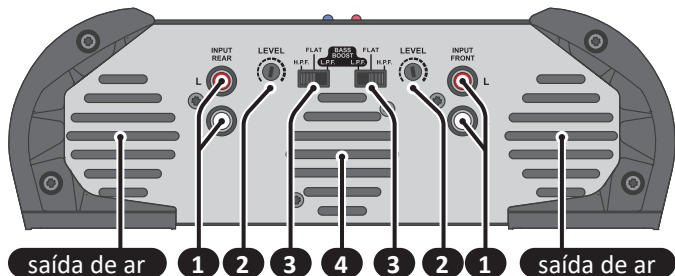

1. INPUT (Front e Rear): Estas entradas recebem sinal de áudio através de um cabo RCA devidamente conectado à saída RCA do Rádio/MP3 Player.

As entradas são divididas entre **REAR (canais traseiros)** e **FRONT (canais frontais)**. *Recomendamos os cabos RCA com blindagem Tripla STETSOM.*

2. LEVEL (Controles de volume): Controles variáveis do nível do sinal de entrada, sendo o regulador da esquerda destinado a entrada **REAR** e o da direita destinado ao **FRONT**, permitindo uma regulação adequada a qualquer Rádio/MP3 Player.

3. CROSSOVER (Chaves L.P.F./ FLAT / H.P.F.): Permitem selecionar qual tipo de **CROSSOVER** irá ser usado pelos canais. O regulador da esquerda é destinado à entrada **REAR** e o da direita destinado ao **FRONT**.

As chaves possui três posições :

L.P.F: Nesta posição, será ativado o filtro **LOW-PASS** que reproduz as frequências baixas (abaixo de 90Hz);

FLAT: Nesta posição, o canal estará operando em **FULL-RANGE** que reproduz todas as frequências presentes no áudio;

H.P.F: Nesta posição, será ativado o filtro **HIGH-PASS** que reproduz as frequências altas (acima de 90Hz).

4. COOLER: Ele proporciona o resfriamento do amplificador. Faça a instalação em local arejado, sem obstrução das entradas e saídas de ar.

Dicas de ajuste do sinal de entrada:

- No Rádio/MP3-Player, coloque um sinal musical qualquer e posicione o volume em 80% do máximo. **Por exemplo: se o máximo do volume do Rádio/MP3-player é 45 (100%), ajuste para 36 (80%).**
- No amplificador, com o controle **LEVEL** no mínimo, aumente gradativamente até perceber o som distorcer.
- Retorne lentamente o **LEVEL** até não perceber essas distorções no som.

Alimentação e saída de áudio

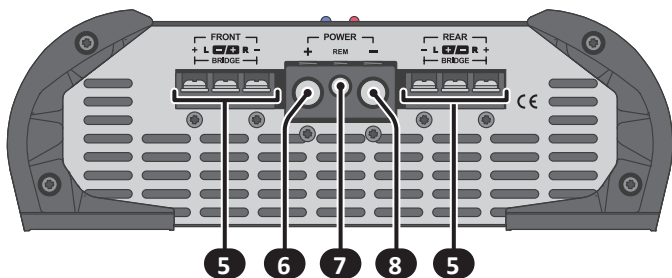

5. SAÍDAS DE ALTO-FALANTES: Saídas **FRONT** e **REAR** possuem sinal estéreo. Atenção à polaridade correta das conexões com os alto-falantes e verifique a impedância mínima de saída nas especificações técnicas .

6. CONECTOR DE ALIMENTAÇÃO POSITIVO: Conecte ao terminal positivo da bateria utilizando cabos com bitola recomendada para o modelo adquirido. **Sempre utilize um fusível compatível com o consumo do produto o mais próximo da bateria para proteger a parte elétrica do veículo.**

7. CONECTOR PARA ACIONAMENTO REMOTO (REM): Permite o acionamento automático do amplificador ao ligar o rádio/player. Conecte à saída *remote* do rádio/player através de um cabo de no mínimo **0,75mm²**.

8. CONECTOR DE ALIMENTAÇÃO NEGATIVO: Conecte ao terminal negativo da bateria utilizando cabos com bitola recomendada para o modelo adquirido.

LEDs indicadores

O produto possui dois LEDs na tampa superior que permitem visualizar seu funcionamento:

POWER (LED azul): Indica o funcionamento do amplificador quando aceso.

PROT (LED vermelho): O led acenderá nas seguintes situações:

- Curto-circuito nas saídas de alto-falantes.
- Temperatura acima da permitida.

Instalação da alimentação

Para uma instalação adequada, utilize bitolas de cabos recomendados abaixo para o modelo adquirido:

HL800.4	HL1200.4	HL2000.4
Alimentação: 10 mm²	Alimentação: 13.3 mm²	Alimentação: 21 mm²
Cabo remoto: 0,75 mm²	Cabo remoto: 0,75 mm²	Cabo remoto: 0,75 mm²
Saída de áudio: 2,5 mm²	Saída de áudio: 4 mm²	Saída de áudio: 8 mm²
Fusíveis ou disjuntores: 40A	Fusíveis ou disjuntores: 50A	Fusíveis ou disjuntores: 100A

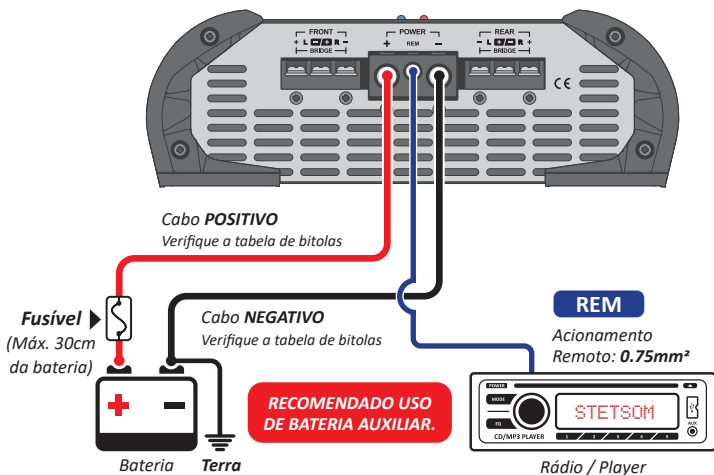

Instalação de alto-falantes

Para uma instalação adequada, utilize as recomendações de acordo com o modelo adquirido:

HL800.4

HL1200.4

HL2000.4

Saída de áudio: **2,5 mm²** ; Saída de áudio: **4 mm²** ; Saída de áudio: **8 mm²**



Verifique a impedância mínima suportada pelo amplificador.

MODO STEREO

EXEMPLOS DE INSTALAÇÃO:

- AMPLIFICADOR DE 1 OHM
(4 falantes de 1 OHM)
- AMPLIFICADOR DE 2 OHMS
(4 falantes de 2 OHMS)

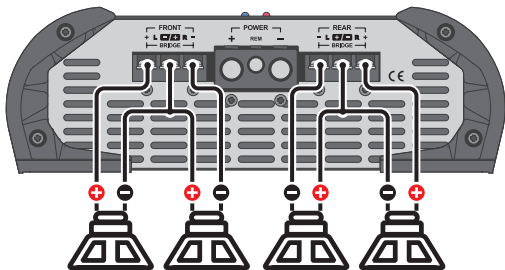

MODO BRIDGE

EXEMPLOS DE INSTALAÇÃO:

- AMPLIFICADOR DE 1 OHM
(2 woofers de 2 OHMS)
- AMPLIFICADOR DE 2 OHMS
(2 woofers de 4 OHMS)

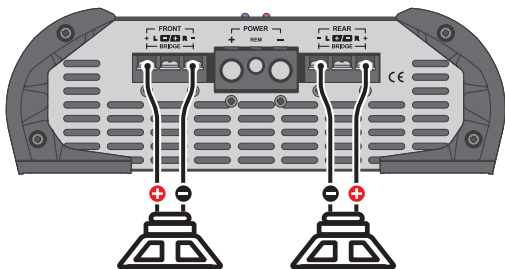

Solução de problemas

NÃO LIGA:

- Verifique se os cabos estão conectados corretamente. Assegure-se que todas as conexões têm contato elétrico e mecânico.
- Os fusíveis ou disjuntores podem estar com defeito ou queimados. Verifique o estado dos disjuntores e se o mesmo é compatível com o consumo do equipamento.
- Verifique se a carga de bateria é suficiente para o funcionamento do produto.

SEM SOM:

- Cabos de alto-falantes ou plugues RCA podem não estar conectados corretamente ou com defeito.
- Verifique se o controle **LEVEL** não está no mínimo.



LED PROT ACESO:

- Verifique se as entradas ou saídas de ventilação do produto não estão obstruídas, gerando superaquecimento do produto.
- Alto-falantes ou cabos em curto, cheque os alto-falantes, cabos e conexões.

DISTORÇÕES NO SOM:

- Os alto-falantes podem estar sobrecarregados ou com defeito, diminua o nível e refaça o ajuste de nível.

GRAVES FRACOS:

- Cabos de falantes podem estar com as polaridades  e  invertidas (alto-falantes fora de fase).

RUÍDOS E FALHAS NO SOM:

- Verifique se a instalação não está próxima da fiação original do veículo, elas podem causar interferências e ruídos no sinal de áudio.
- Faça a ligação de alimentação separada para o sistema de som. Utilize um fusível/disjuntor o mais próximo possível da bateria para proteção.
- Faça um bom aterramento do amplificador. Para isto remova a tinta do chassi do veículo no ponto desejado. Parafuse o fio utilizando um terminal terra. Para proteger de oxidação, isole com tinta ou verniz.
- Não faça loop com terra utilizando vários terras. Prefira a ligação estrela, com todos os terras partindo de um único ponto.

Especificações técnicas

MODELO

HL800.4

Número de Canais:	4	
Impedância:	1 OHM	2 OHMS
Potência @ 14.4V (STEREO):	4 x 285 W RMS @ 1 OHM	4 x 278W RMS @ 2 OHMS
Potência @ 14.4V (BRIDGE):	4 x 226 W RMS @ 2 OHMS	4 x 178W RMS @ 4 OHMS
Potência @ 12.6V (STEREO):	2 x 609 W RMS @ 2 OHMS	2 x 556W RMS @ 4 OHMS
Potência @ 12.6V (BRIDGE):	4 x 260W RMS @ 1 OHM	4 x 260W RMS @ 2 OHMS
	4 x 204W RMS @ 2 OHMS	4 x 165W RMS @ 4 OHMS
Potência @ 12.6V (BRIDGE):	2 x 520W RMS @ 2 OHMS	2 x 520W RMS @ 4 OHMS
Impedância Mínima de Saída:	1 OHM (STEREO) 2 OHMS (BRIDGE)	2 OHMS (STEREO) 4 OHMS (BRIDGE)
Impedância de Entrada:	15 kOHMS	
Sensibilidade Mínima de Entrada:	200mV	
Distorção Harmônica Total:	< 0,3 % THD	
Relação Sinal / Ruído:	> 90 dB	
Resposta em Freq. @ 8 OHMS (-3dB):	20Hz ~ 26KHz	10Hz ~ 26KHz
Crossover Low Pass:	90 Hz	
Crossover High Pass:	90 Hz	
Bass Boost (Low Pass):	+12 dB	
Tensão de Alimentação:	9V ~ 15V	
Consumo Musical:	52,5A	44A
Consumo BASS:	105A	88A
Dimensões (A x L x C):	66 x 206 x 206 mm	
Peso:	1,7 Kg	1,7 Kg



Os dados aferidos são baseados em equipamentos do laboratório da STETSOM. Referência de teste em frequência de 1Khz com THD+N à $\leq 10\%$ em impedâncias referentes a indicada em cada aferição. Os componentes eletrônicos e o processo fabril podem apresentar variações de fabricação, levando assim uma variação nas medidas realizadas.

HL1200.4**HL2000.4**

4		4	
1 OHM	2 OHMS	1 OHM	2 OHMS
4 x 350W RMS @ 1 OHM	4 x 357W RMS @ 2 OHMS	4 x 545W RMS @ 1 OHM	4 x 561W RMS @ 2 OHMS
4 x 260W RMS @ 2 OHMS	4 x 217W RMS @ 4 OHMS	4 x 365W RMS @ 2 OHMS	4 x 338W RMS @ 4 OHMS
2 x 700W RMS @ 2 OHMS	2 x 715W RMS @ 4 OHMS	2 x 1100 W RMS @ 2 OHMS	2 x 1080W RMS @ 4 OHMS
4 x 300W RMS @ 1 OHM	4 x 300W RMS @ 2 OHMS	4 x 435W RMS @ 1 OHM	4 x 500W RMS @ 2 OHMS
4 x 200W RMS @ 2 OHMS	4 x 165W RMS @ 4 OHMS	4 x 280W RMS @ 2 OHMS	4 x 290W RMS @ 4 OHMS
2 x 600W RMS @ 2 OHMS	2 x 600W RMS @ 4 OHMS	2 x 870W RMS @ 2 OHMS	2 x 1000W RMS @ 4 OHMS
1 OHM (STEREO) 2 OHMS (BRIDGE)	2 OHM (STEREO) 4 OHMS (BRIDGE)	1 OHM (STEREO) 2 OHMS (BRIDGE)	2 OHM (STEREO) 4 OHMS (BRIDGE)
14 kOHMS		15 kOHMS	
200mV		200mV	
< 0,3 % THD		< 0,3 % THD	
> 90 dB		> 90 dB	
10Hz ~ 26KHz	10Hz ~ 26KHz	20Hz ~ 26KHz	20Hz ~ 26KHz
90 Hz		90 Hz	
90 Hz		90 Hz	
+12 dB		+12 dB	
9V ~ 15V		9V ~ 15V	
57A	53A	97A	96A
114A	106A	194A	192A
66 x 206 x 216 mm		77.5 x 235 x 240,5 mm	
1,94 Kg	1,95 Kg	2,8 Kg	2,7 Kg



Eventuais atualizações feitas neste manual serão disponibilizadas para consulta do consumidor gratuitamente no site da marca. Recomenda-se que o manual atualizado seja consultado sempre que necessário.

Termo de garantia

A STETSOM, através da sua rede de Assistência Técnica Autorizada, garante ao comprador dos produtos serviço de Assistência Técnica sem custo de substituição dos componentes ou partes, bem como mão de obra necessária para reparos de eventuais defeitos devidamente constatados como sendo de fabricação. Os reparos serão promovidos pela Assistência Técnica Autorizada especialmente designada pela STETSOM.

CONSULTE A RELAÇÃO DE POSTOS AUTORIZADOS NO SITE:

www.stetsom.com.br/pt/assistencias-tecnica

Caso não localize assistência técnica em sua cidade, entre em contato conosco: **SAC 18 2104 - 9412**

CONDIÇÕES DE PRAZO DA GARANTIA:

A nossa garantia é de 1 (um) ano contra defeitos de fabricação. A sua validade é iniciada a partir da data da Venda ao Consumidor FINAL.

Para fazer uso dos benefícios desta garantia, é necessária a apresentação de um dos documentos: **NOTA DE VENDA** ao Consumidor Final ou o **CERTIFICADO DE GARANTIA** devidamente preenchido.

CASOS EM QUE SE PERDE A GARANTIA:

1. Após 1 ano da emissão da nota fiscal de venda ao consumidor ou 1 ano do preenchimento do certificado de garantia (datado e carimbado pelo lojista ou instalador) ou 1 ano da data de fabricação.
2. Violação dos selos de garantia, alteração ou remoção do número de série ou lote do produto.
3. Se o produto sofrer mau uso, descuidos causados por acidente como: Água, Fogo, Queda, instalado em condições adversas as orientações contidas no manual de instalação que acompanha o produto.
4. Danos e alterações no circuito ou adaptação de peças não originais.
5. Utilizar instalação fora das especificações técnicas do manual.

DÚVIDAS E ORIENTAÇÕES:

A STETSOM oferece um serviço de atendimento ao consumidor (SAC) para esclarecer dúvidas e orientações sobre os produtos e serviços. Entre em contato conosco através dos canais: **Telefone: 18 2104-9412**

E-mail: suporte@stetsom.com.br — Site: www.stetsom.com.br

ATENÇÃO: OUVIR MÚSICA ACIMA DE 85 DECIBÉIS PODE CAUSAR DANOS AO SISTEMA AUDITIVO
/ Lei Federal nº 11.291/06

Features

The amplifier offers 4 channels divided into front (**FRONT**) and rear (**REAR**) channels with independent controls:

- **LEVEL:** Adjusts the level of the input signal;
- **CROSSOVER:** Lets you choose between Low-Pass, High-Pass or Flat (Full-Range) performances.

Before installing

Please read this manual carefully.

- All product connections must be made with the product turned **OFF**.
- A fuse must be installed between the amplifier and the battery is required to protect against overcharging. The fuse has to be installed as close to the battery as possible. Check the proper fuse for the amplifier according to its consumption.
- Use gauges recommended in this manual to avoid the overheating of the cables to obtain maximum power.
- Keep the cables as short as possible to increase sound fidelity and avoid potential power losses.
- Route the installation cables as far away as possible from the original vehicle wiring as it may cause interference and noise in your audio system.
- Perform the installation in a firm, ventilated and dry place.
- Installation must be done by a qualified professional.

If you have questions , contact the store where the purchase or installation was made. For more information please contact our
Customer Service: BR +55 18 2104-9412.

Input and audio controls

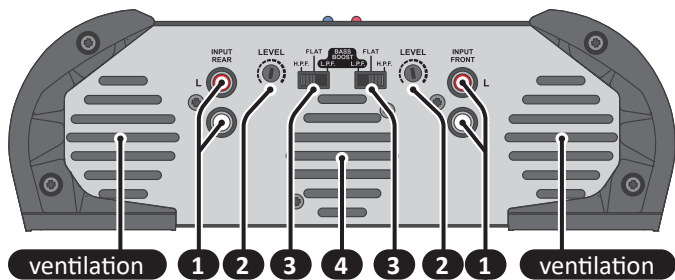

1. INPUT (Front e Rear): This input should receive the signal through an RCA cable that is properly connected to the RCA output of the Radio/MP3 Player. Entries are divided into **REAR (rear channels)** and **FRONT (front channels)**. We recommend RCA cables with STETSOM triple shielding.

2. LEVEL (Volume control): Responsible for controlling the level of the input signal. The left regulator controls the **REAR** input and the right regulator controls the **FRONT**. They provide proper adjustment for any Radio/MP3 Player.

3. CROSSOVER (SLIDE SWITCH L.P.F./ FLAT / H.P.F): This switch allows you to select that type of **CROSSOVER** will be used for the channels, with the left regulator for the **REAR** input and the right for the **FRONT** input.

The switch has three positions:

L.P.F: In this position, the **LOW-PASS** filter that reproduces low frequencies (below 90Hz) will be activated;

FLAT: In this position, the channel will be operating in **FULL-RANGE** and all the frequencies present in the audio will be reproduced;

H.P.F: In this position, the **HIGH-PASS** filter that reproduces the high frequencies (above 90Hz) will be activated.

4. COOLER: It provides cooling of the amplifier. Install in a cool place without obstruction of air inlets and outlets.

Tips for adjusting the input signal:

- On the Radio/MP3 Player, turn on any musical signal and set the volume to 80% of the maximum. **For example: if the maximum volume of the Radio/MP3 player is 45 (100%), set to 36 (80%).**
- On the amplifier, put the LEVEL at the lowest setting and increase gradually until you notice the sound distorting.
- Slowly lower the LEVEL until you no longer hear distortion in the sound.

Audio output and power

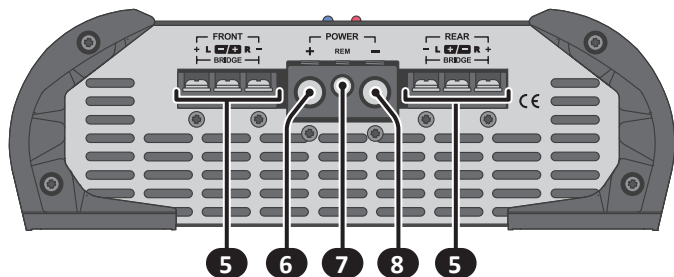

5. OUTPUT CONNECTOR (SPEAKERS): FRONT and REAR outputs with stereo signal. Be careful to maintain the correct polarity of the speaker connections and check the minimum output impedance in the technical specifications.

6. POSITIVE POWER SUPPLY CONNECTOR: Connect to the positive battery terminal using cables with a gauge recommended for the purchased model. **Always use a fuse compatible with the consumption of the product closest to the battery to protect the electrical part of the vehicle.**

7. REMOTE CONNECTOR (REM): Allows automatic activation of the amplifier when turning on the radio/player. Connect to the remote output of the radio/player minimum of **18 AWG**.

8. NEGATIVE POWER SUPPLY CONNECTOR: Connect to the negative battery terminal using cables with a gauge recommended for the model purchased.

Indicators LEDs

The product has two LEDs on the top cover that allow you to view its operation:

POWER (blue LED): Indicates the operation of the amplifier when lit.

PROT (red LED): The led will light up in the following situations:

- Short circuit at the speaker outputs.
- Temperature above that allowed.

Power installation

For proper installation, use cable gauges recommended below for the model purchased:

HL800.4	HL1200.4	HL2000.4
Power cables: 7 AWG	Power cables: 6 AWG	Power cables: 4 AWG
Remote cable: 18 AWG	Remote cable: 18 AWG	Remote cable: 18 AWG
Audio output: 13 AWG	Audio output: 11 AWG	Audio output: 8 AWG
Fuse: 40A	Fuse: 50A	Fuse: 100A

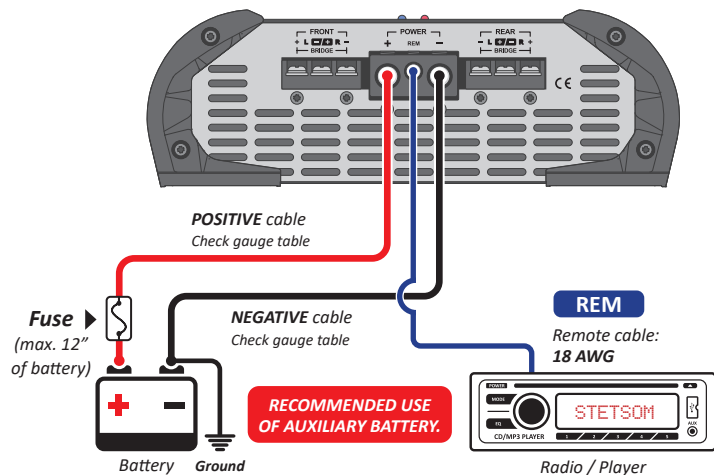

Installing speakers

For proper installation, use the recommendations according to the model purchased:

HL800.4

HL1200.4

HL2000.4

Audio output: **10 AWG** ; Audio output: **11 AWG** ; Audio output: **8 AWG**



Check the minimum impedance supported by the amplifier.

STEREO MODE

INSTALLATION EXAMPLES:

- 1 OHM AMPLIFIER
(4 x 1 ohm speakers)
- 2 OHMS AMPLIFIER
(4 x 2 ohms speakers)

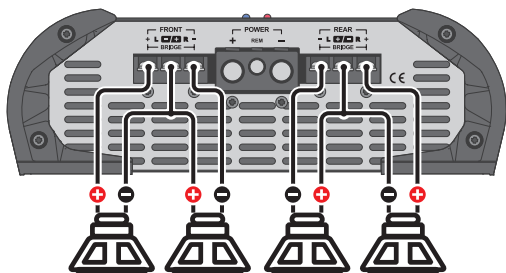

BRIDGE MODE

INSTALLATION EXAMPLES:

- 1 OHM AMPLIFIER
(2 x 2 ohms woofers)
- 2 OHMS AMPLIFIER
(2 x 4 ohms woofers)

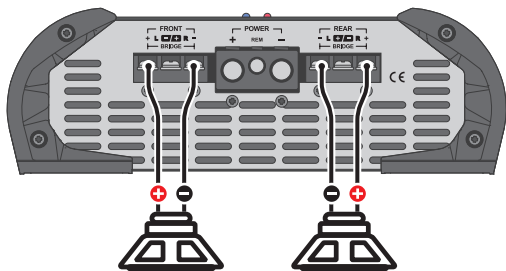

Technical specifications

MODEL

HL800.4

Number of Channels:	4	
Impedance:	1 OHM	2 OHMS
Power @ 14.4V (STEREO):	4 x 285 W RMS @ 1 OHM	4 x 278W RMS @ 2 OHMS
Power @ 14.4V (BRIDGE):	4 x 226 W RMS @ 2 OHMS	4 x 178W RMS @ 4 OHMS
Power @ 12.6V (STEREO):	2 x 609 W RMS @ 2 OHMS	2 x 556W RMS @ 4 OHMS
Power @ 12.6V (BRIDGE):	4 x 260W RMS @ 1 OHM	4 x 260W RMS @ 2 OHMS
	4 x 204W RMS @ 2 OHMS	4 x 165W RMS @ 4 OHMS
Power @ 12.6V (BRIDGE):	2 x 520W RMS @ 2 OHMS	2 x 520W RMS @ 4 OHMS
Minimum Output Impedance:	1 OHM (STEREO) 2 OHMS (BRIDGE)	2 OHMS (STEREO) 4 OHMS (BRIDGE)
Input Impedance:	15 kOHMS	
Minimum Input Sensitivity:	200mV	
Total Harmonic Distortion:	< 0.3 % THD	
Signal to Noise / Ratio:	> 90 dB	
Frequency Resp. @ 8 Ohms (-3dB):	20Hz ~ 26KHz	10Hz ~ 26KHz
Crossover Low Pass Switch:	90 Hz	
Crossover High Pass Switch:	90 Hz	
Bass Boost (Low Pass):	+12 dB	
Power Supply Voltage:	9V ~ 15V	
Musical Consumption:	52.5A	44A
BASS Consumption:	105A	88A
Dimensions (H x W x L):	2.5" x 8.1" x 8.1"	
Weight:	3.7 lb	3.7 lb



The data measured are based on STETSOM laboratory equipment. Test reference in frequency from 1KHz with THD + N at $\leq 10\%$ in impedances as indicated in each measurement. The electronic components and the manufacturing process may present manufacturing variations, thus leading to a variation in the measurements made.

HL1200.4**HL2000.4**

4		4	
1 OHM	2 OHMS	1 OHM	2 OHMS
4 x 350W RMS @ 1 OHM	4 x 357W RMS @ 2 OHMS	4 x 545W RMS @ 1 OHM	4 x 561W RMS @ 2 OHMS
4 x 260W RMS @ 2 OHMS	4 x 217W RMS @ 4 OHMS	4 x 365W RMS @ 2 OHMS	4 x 338W RMS @ 4 OHMS
2 x 700W RMS @ 2 OHMS	2 x 715W RMS @ 4 OHMS	2 x 1100 W RMS @ 2 OHMS	2 x 1080W RMS @ 4 OHMS
4 x 300W RMS @ 1 OHM	4 x 300W RMS @ 2 OHMS	4 x 435W RMS @ 1 OHM	4 x 500W RMS @ 2 OHMS
4 x 200W RMS @ 2 OHMS	4 x 165W RMS @ 4 OHMS	4 x 280W RMS @ 2 OHMS	4 x 290W RMS @ 4 OHMS
2 x 600W RMS @ 2 OHMS	2 x 600W RMS @ 4 OHMS	2 x 870W RMS @ 2 OHMS	2 x 1000W RMS @ 4 OHMS
1 OHM (STEREO) 2 OHMS (BRIDGE)	2 OHM (STEREO) 4 OHMS (BRIDGE)	1 OHM (STEREO) 2 OHMS (BRIDGE)	2 OHM (STEREO) 4 OHMS (BRIDGE)
14 KOHMS		15 KOHMS	
200mV		200mV	
< 0.3 % THD		< 0.3 % THD	
> 90 dB		> 90 dB	
10Hz ~ 26KHz	10Hz ~ 26KHz	20Hz ~ 26KHz	20Hz ~ 26KHz
90 Hz		90 Hz	
90 Hz		90 Hz	
+12 dB		+12 dB	
9V ~ 15V		9V ~ 15V	
57A	53A	97A	96A
114A	106A	194A	192A
2.5" x 8.1" x 8.5"		3" x 9.2" x 9.4"	
2.2 lb	2.2 lb	6.1 lb	5.9 lb



Any updates made in this manual will be available for consumers to consult without any charge on the brand's site.

It is recommended that the updated manual be consulted whenever necessary.

Troubleshooting

DOES NOT TURN ON:

- Check that the cables are connected correctly. Make sure that all connections have electrical and mechanical contact.
- The fuses or circuit breakers may be faulty or blown. Check the status of the circuit breakers and make sure they are compatible with the consumption of the equipment.
- Check the charge of the battery and make sure it is sufficient to operate the product.

NO SOUND:

- Speaker cables or RCA plugs may be defective or not connected correctly.
- Make sure that the **LEVEL** control is not set to minimum.



LED NOT ON:

- Check to see if the ventilation inlet of the product is obstructed or the product is overheated.
- Check the loud speakers, cables and connections for short circuits.

POOR SOUND QUALITY (DISTORTIONS):

- The speakers may be overloaded or defective, lower the level and redo the level adjustment.

WEAK BASS:

- The polarity  and  of the speaker cables can be inverted (speaker out of phase).

NOISE AND SOUND FAILURES:

- Run the shielded input cable away from all other cables since it is more sensitive to interference.
- Install a separate power source (+ 12V) for the sound system. Use a fuse/breaker within 30 cm of the battery for protection.
- Ground the amplifier well. To do this, remove the paint from the vehicle chassis at the desired point and connect the wire using a grounded terminal. In order to prevent rust, insulate it with paint.
- Do not loop the ground or use multiple grounds. If possible, use a star connection in which all the grounds run from a single point.

Warranty information

STETSOM, through its network of Authorized Technical Assistance Providers, guarantees technical assistance to the purchaser of their products. The repairs of any defects duly established as being of the manufacturer will be done without cost for replacement components or parts and repair labor. The repairs will be done by the Authorized Technical Assistance Provider specially designated by STETSOM.

CONSULT THE LIST OF AUTHORIZED TECHNICAL ASSISTANCE PROVIDERS ON OUR WEBSITE : **www.stetsom.com.br/en/assistencias-tecnica**

If you do not locate technical assistance in your city, please contact us at:

BR +55 18 2104-9412

WARRANTY TERM CONDITIONS:

Our warranty is 1 (one) year against manufacturing defects. Its validity starts on the date of the Sale to the FINAL Consumer.

To make use of the benefits of this warranty, you must present one of the following documents: the Final Consumer's SALE NOTE or this completed CERTIFICATE.

CASES THAT VOID THE WARRANTY:

1. 1 year after the issuance of the invoice of sale to the consumer or 1 year of completing certificate of warranty (dated and stamped by the retailer or installer) or 1 year from date of manufacture.
2. Violation of seals, alteration or removal of the product's serial or lot number.
3. If the product suffers misuse, careless accidents involving: Water, Fire or Fall, or is installed in conditions contrary to the guidelines contained in the installation manual that accompanies the product.
4. Damages and changes in the circuit or adaptation of non-original parts.
5. If you use installation techniques contrary to those given in the manual.

QUESTIONS AND ADVICE:

STETSOM offers Customer Services to answer questions and give advice about their products and services. Please contact us through the channels:

Phone: BR +55 18 2104-9412 — **E-mail:** suporte@stetsom.com.br

Site: www.stetsom.com

Images contained in this manual are merely illustrative and may differ from the actual product.

Recursos

El amplificador ofrece 4 canales dividido en canales frontales (**FRONT**) y traseros (**REAR**) con recursos independientes:

- **Nivel:** Permite ajustar el nivel de la señal de entrada;
- **Crossover:** permite elegir entre actuaciones Low-Pass, High-Pass o Flat (Full-Range).

Antes de instalar

Lea atentamente este manual.

- Todas las conexiones de productos deben realizarse con el mismo **APAGADO**.
- Es obligatorio instalar un fusible entre el amplificador y la batería para protección en caso de sobrecarga. El fusible debe instalarse lo más cerca posible de la batería. Compruebe el fusible adecuado para el amplificador según su consumo.
- Utilice los calibres recomendados en este manual para evitar el sobrecalentamiento de los cables y obtener la máxima potencia.
- Mantenga los cables lo más cortos posible para aumentar la fidelidad del sonido y evitar posibles pérdidas de energía.
- Coloque los cables de instalación lo más lejos posible del cableado original del vehículo, ya que pueden generar interferencias y ruido en su sistema de audio.
- Realizar la instalación en un lugar firme, ventilado y seco.
- La instalación debe ser realizada por un profesional calificado.

En caso de duda, busque la tienda donde se realizó la compra o la instalación. Para más información contacte con nuestro

SAC: +55 18 2104-9412.

Controles y entrada de audio

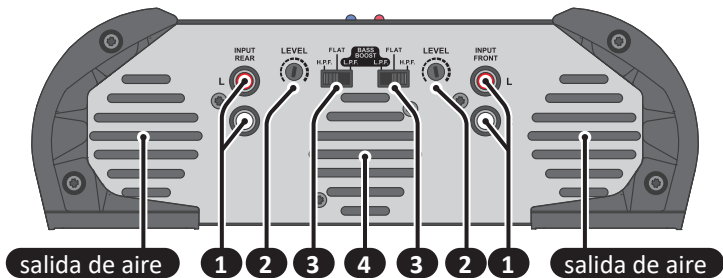

1. INPUT (Front e Rear): Esta entrada debe recibir la señal a través de un cable RCA debidamente conectado a la salida RCA del Radio/MP3 Player. Las entradas se dividen en **REAR (canales traseros)** y **FRONT (canales frontales)**. *Recomendamos los cables RCA con blindaje triple STETSOM.*

2. LEVEL (Controles de volumen): Responsable por el control del nivel de la señal de entrada, siendo el regulador de la izquierda destinado a la entrada **REAR** y el de la derecha destinado al **FRONT**, permitiendo una regulación adecuada a cualquier Radio/MP3 Player.

3. CROSSOVER (Interruptores L.P.F./ FLAT / H.P.F.): Le permiten seleccionar qué tipo de **CROSSOVER** utilizarán los canales. El controlador izquierdo es para la entrada **REAR** y el controlador derecho para el **FRONT**.

As chaves possui três posições:

L.P.F: En esta posición, se activará el filtro **LOW-PASS** que reproduce las frecuencias bajas (debajo de 90Hz);

FLAT: En esta posición, el canal estará operando en **FULL-RANGE** que reproduce todas las frecuencias presentes en el audio;

H.P.F: En esta posición, se activará el filtro **HIGH-PASS** que reproduce las frecuencias altas (por encima de 90Hz).

4. COOLER: Proporciona enfriamiento del amplificador. Realice la instalación en un lugar ventilado, sin obstruir las entradas y salidas de aire.

Consejos de ajuste de la señal de entrada:

- En el Radio / MP3-Player, coloque una señal musical cualquiera y coloque el volumen en un 80% del máximo. **Por ejemplo: si el máximo del volumen del Radio / MP3-player es 45 (100%), ajuste a 36 (80%).**
- En el amplificador, a partir de la **LEVEL** al menos, aumente gradualmente hasta percibir el sonido distorsionado.
- Vuelva lentamente el **LEVEL** hasta que no percibe distorsiones en el sonido.

Potencia y salida de audio

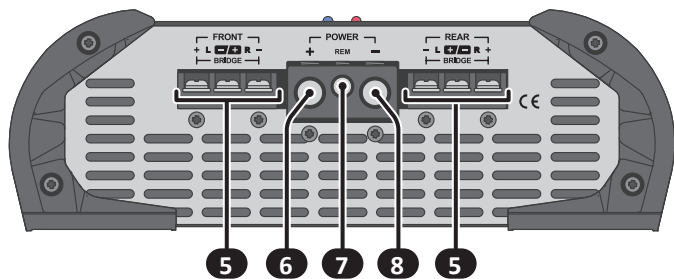

5. SALIDAS DE ALTAVOCES: Salidas **FRONT** y **REAR** con señal estéreo. Preste atención a la polaridad correcta de las conexiones con los altavoces y compruebe la impedancia de salida mínima en las especificaciones técnicas.

6. CONECTOR DE POTENCIA POSITIVA: Conéctelo al terminal positivo de la batería usando cables con un calibre recomendado para el modelo comprado. **Utilice siempre un fusible compatible con el consumo del producto más cercano a la batería para proteger la parte eléctrica del vehículo.**

7. CONECTOR PARA ACTIVACIÓN REMOTA (REM): Permite la activación automática del amplificador al encender la radio/reproductor. Conéctese a la salida remota de la radio/reproductor mediante un cable de al menos **0,75 mm²**.

8. CONECTOR DE ENERGÍA NEGATIVA: Conéctelo al terminal negativo de la batería usando cables con un calibre recomendado para el modelo comprado.

LED de indicación

El producto tiene dos LED en la cubierta superior que le permiten ver su funcionamiento:

POWER (LED azul): Indica el funcionamiento del amplificador cuando está encendido.

PROT (LED rojo): El led se encenderá en las siguientes situaciones:

- Cortocircuito en las salidas de los altavoces.
- Temperatura superior a la permitida.

Instalación de energía

Para una instalación adecuada, use los calibres de cable recomendados a continuación para el modelo comprado:

HL800.4	HL1200.4	HL2000.4
Alimentación: 10 mm²	Alimentación: 13.3 mm²	Alimentación: 21 mm²
Cable remoto: 0,75 mm²	Cable remoto: 0,75 mm²	Cable remoto: 0,75 mm²
Salida de audio: 2.5 mm²	Salida de audio: 4 mm²	Salida de audio: 8 mm²
Fusibles y disyuntores: 40A	Fusibles y disyuntores: 50A	Fusibles y disyuntores: 100A

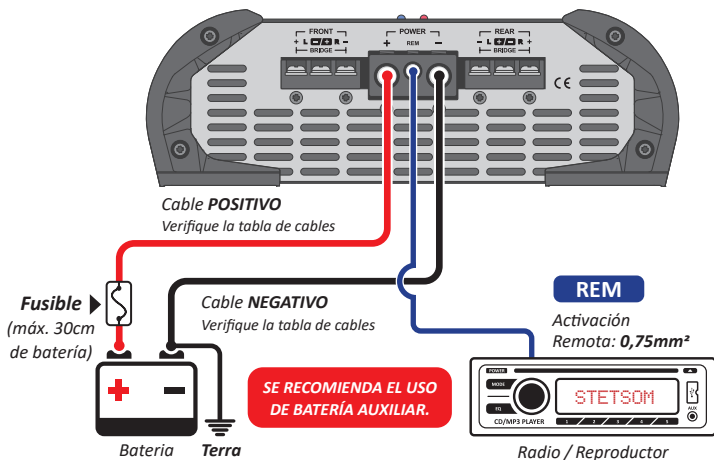

Instalación de altavoces

Para una instalación adecuada, siga las recomendaciones según el modelo adquirido:

HL800.4

HL1200.4

HL2000.4

Salida de audio: **2,5 mm²** ; Salida de audio: **4 mm²** ; Salida de audio: **8 mm²**



Compruebe la impedancia mínima admitida por el amplificador.

MODO STEREO

EJEMPLOS DE INSTALACIÓN:

- AMPLIFICADOR DE 1 OHM
(4 altavoces de 1 OHM)
- AMPLIFICADOR DE 2 OHMS
(4 altavoces de 2 OHMS)

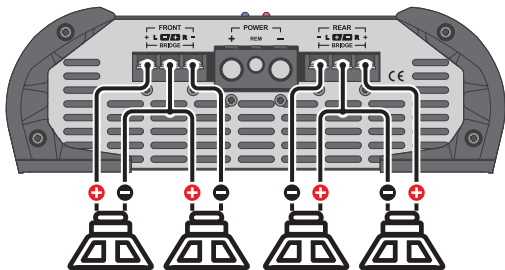

MODO BRIDGE

EJEMPLOS DE INSTALACIÓN:

- AMPLIFICADOR DE 1 OHM
(2 woofers de 2 OHMS)
- AMPLIFICADOR DE 2 OHMS
(2 woofers de 4 OHMS)

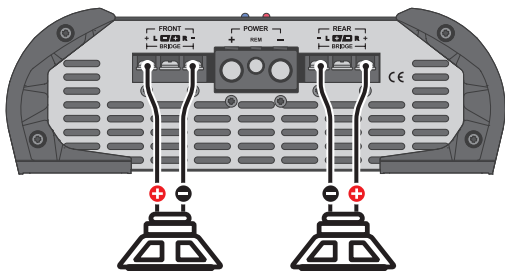

Solucion de problemas

EL PRODUCTO NO SE ENCIENDE:

- Compruebe que los cables estén conectados correctamente. Asegúrese de que todas las conexiones tengan contacto eléctrico y mecánico.
- Los fusibles o disyuntores pueden estar defectuosos o quemados. Verifique el estado de los disyuntores y si es compatible con el consumo del equipo.
- Compruebe que la carga de la batería sea suficiente para el funcionamiento del producto.

SIN SONIDO:

- Los cables de los altavoces o los enchufes RCA pueden no estar conectados correctamente o estar defectuosos.
- Compruebe que el control **LEVEL** no esté configurado al mínimo.



LED PROT ENCENDIDO:

- Compruebe que las aberturas de ventilación del producto no estén bloqueadas o que el producto se haya sobrecalentado.
- Altavoces o cables en corto, verifique los altavoces, cables y conexiones.

DISTORCIONES DE SONIDO:

- Los altavoces pueden estar sobrecargados o defectuosos, bajar el nivel y rehacer el ajuste de nivel.

FALTA DE BAJO (BASS):

- Los cables de los altavoces pueden tener polaridades  y  invertidas (altavoces desfasados).

FALLAS DE RUIDO Y SONIDO:

- Verifique que la instalación no esté cerca del cableado original del vehículo, ya que pueden causar interferencia y ruido en la señal de audio.
- Realice una conexión de alimentación separada al sistema de sonido. Use un fusible/disyuntor lo más cerca posible de la batería para protección.
- Conecte a tierra bien el amplificador. Para hacer esto, retire la pintura del chasis del vehículo en el punto deseado. Atornille el cable con un terminal de tierra. Para proteger de la oxidación, aislar con pintura.
- No bucle con tierra usando múltiples tierras. Prefiere la conexión estelar, con todas las tierras comenzando desde un solo punto.

Especificaciones técnicas

MODELO

HL800.4

Número de Canales:	4	
Impedancia:	1 OHM	2 OHMS
Potencia @ 14.4V (STEREO):	4 x 285 W RMS @ 1 OHM	4 x 278W RMS @ 2 OHMS
Potencia @ 14.4V (BRIDGE):	4 x 226 W RMS @ 2 OHMS	4 x 178W RMS @ 4 OHMS
Potencia @ 12.6V (STEREO):	2 x 609 W RMS @ 2 OHMS	2 x 556W RMS @ 4 OHMS
Potencia @ 12.6V (BRIDGE):	4 x 260W RMS @ 1 OHM	4 x 260W RMS @ 2 OHMS
Potencia @ 12.6V (BRIDGE):	4 x 204W RMS @ 2 OHMS	4 x 165W RMS @ 4 OHMS
Impedancia de Salida Mínima:	1 OHM (STEREO) 2 OHMS (BRIDGE)	2 OHMS (STEREO) 4 OHMS (BRIDGE)
Impedancia de Entrada:	15 kOHMS	
Sensibilidad Mínima de Entrada:	200mV	
Distorsión Armónica Total:	< 0,3 % THD	
Relación Señal / Ruido:	> 90 dB	
Resp. en Frecuencia @ 8 OHMS (-3dB):	20Hz ~ 26KHz	10Hz ~ 26KHz
Crossover Low Pass:	90 Hz	
Crossover High Pass:	90 Hz	
Bass Boost (Low Pass):	+12 dB	
Voltaje:	9V ~ 15V	
Consumo Musical:	52,5A	44A
Consumo BASS:	105A	88A
Dimensiones (Alt x Anc x Lar):	66 x 206 x 206 mm	
Peso:	1,7 Kg	1,7 Kg



Los datos obtenidos se basan en equipos de laboratorio de STETSOM. Referencia de prueba en frecuencia de 1Khz con THD+N al $\leq 10\%$ en impedancias referentes a la indicada en cada medición. Los componentes electrónicos y el proceso fabril pueden presentar variaciones de fabricación, llevando así una variación en las medidas realizadas.

HL1200.4**HL2000.4**

4		4	
1 OHM	2 OHMS	1 OHM	2 OHMS
4 x 350W RMS @ 1 OHM	4 x 357W RMS @ 2 OHMS	4 x 545W RMS @ 1 OHM	4 x 561W RMS @ 2 OHMS
4 x 260W RMS @ 2 OHMS	4 x 217W RMS @ 4 OHMS	4 x 365W RMS @ 2 OHMS	4 x 338W RMS @ 4 OHMS
2 x 700W RMS @ 2 OHMS	2 x 715W RMS @ 4 OHMS	2 x 1100 W RMS @ 2 OHMS	2 x 1080W RMS @ 4 OHMS
4 x 300W RMS @ 1 OHM	4 x 300W RMS @ 2 OHMS	4 x 435W RMS @ 1 OHM	4 x 500W RMS @ 2 OHMS
4 x 200W RMS @ 2 OHMS	4 x 165W RMS @ 4 OHMS	4 x 280W RMS @ 2 OHMS	4 x 290W RMS @ 4 OHMS
2 x 600W RMS @ 2 OHMS	2 x 600W RMS @ 4 OHMS	2 x 870W RMS @ 2 OHMS	2 x 1000W RMS @ 4 OHMS
1 OHM (STEREO) 2 OHMS (BRIDGE)	2 OHM (STEREO) 4 OHMS (BRIDGE)	1 OHM (STEREO) 2 OHMS (BRIDGE)	2 OHM (STEREO) 4 OHMS (BRIDGE)
14 KOHMS		15 KOHMS	
200mV		200mV	
< 0,3 % THD		< 0,3 % THD	
> 90 dB		> 90 dB	
10Hz ~ 26KHz	10Hz ~ 26KHz	20Hz ~ 26KHz	20Hz ~ 26KHz
90 Hz		90 Hz	
90 Hz		90 Hz	
+12 dB		+12 dB	
9V ~ 15V		9V ~ 15V	
57A	53A	97A	96A
114A	106A	194A	192A
66 x 206 x 216 mm		77.5 x 235 x 240,5 mm	
1,94 Kg	1,95 Kg	2,8 Kg	2,7 Kg



Las eventuales actualizaciones realizadas en este manual estarán disponibles para consulta del consumidor de forma gratuita en el sitio de la marca. Se recomienda que el manual actualizado sea consultado cuando sea necesario.

Información de garantía

STETSOM, a través de su red de Asistencia Técnica Autorizada, garantiza al comprador de los productos, el servicio de Asistencia Técnica sin costos de sustitución de los componentes o piezas, así como mano obrera necesaria para arreglos de eventuales defectos debidamente constatados como siendo desde su fabricación. Los arreglos se harán por la Asistencia Técnica Autorizada, especialmente designada por STETSOM.

CONSULTE LA RELACIÓN DE AUTORIZADOS EN EL SITIO:

www.stetsom.com.br/es/assistencias-tecnica

Si no hay asistencia para tu ciudad, contáctanos: **SAC +55 18 2104-9412**

CONDICIONES DE PLAZOS PARA GARANTÍA:

Garantizamos el producto en hasta 1 (uno) año en contra los defectos de fabricación. Su caducidad se inicia a partir de la Fecha de Venta al Consumidor Final. Para beneficiarse de la garantía, se necesita presentar la siguiente documentación: **BOLETA DE VENTA** al Consumidor Final o esta misma **CERTIFICACIÓN** debidamente rellena.

SITUACIONES DE PÉRDIDA DE LA GARANTÍA:

1. Pasado 1 año de la emisión de la boleta de venta al consumidor o 1 año después de relleno la CERTIFICACIÓN DE GARANTÍA (Fechado y sellado por el vendedor o instalador) o 1 año de la fecha de fabricación.
2. Violación de los sellos de garantía, cambios o retirada del número de serie o lote del producto.
3. Mal uso del producto, descuido y accidentes como: agua, fuego, caída, instalación incorrecta o diferente de lo aconsejado en este manual.
4. Daños o cambios en el circuito o adaptación de piezas no originales.
5. Instalación en desacuerdo con las especificaciones técnicas de este manual.

DUDAS Y ORIENTACIONES:

STETSOM ofrece un servicio de atención al consumidor (SAC) para aclarar dudas y orientar acerca de los productos y servicios. Contáctenos a través de los canales:

Teléfono: BR +55 18 2104-9412

Correo electrónico: suporte@stetsom.com.br

Sitio web: www.stetsom.com.br

Las imágenes contenidas en este manual son meramente ilustrativas y pueden diferir del producto real.

Mezzi

L'amplificatore offre 4 canali suddivisi in canali anteriori (**FRONT**) e posteriori (**REAR**) con controlli indipendenti:

- **LIVELLO:** regola il livello del segnale di ingresso;
- **CROSSOVER:** consente di scegliere tra prestazioni Low-Pass, High-Pass o Flat (Full-Range).

Prima di installare

Si prega di leggere attentamente questo manuale.

- Tutti i collegamenti del prodotto devono essere effettuati con il prodotto spento.
- È necessario installare un fusibile tra l'amplificatore e la batteria è necessaria per proteggerlo dal sovraccarico. Il fusibile deve essere installato il più vicino possibile alla batteria. Verificare il fusibile corretto dell'amplificatore in base al suo consumo.
- Utilizzare i calibri consigliati in questo manuale per evitare il surriscaldamento dei cavi per ottenere la massima potenza.
- Tenere i cavi più corti possibile per aumentare la fedeltà del suono ed evitare potenziali perdite di potenza.
- Instradare i cavi di installazione il più lontano possibile dal cablaggio originale del veicolo poiché potrebbero causare interferenze e rumori nel sistema audio.
- Eseguire l'installazione in un luogo stabile, ventilato e asciutto.
- L'installazione deve essere eseguita da un professionista qualificato.

In caso di dubbi, cerca il negozio in cui è stato effettuato l'acquisto o l'installazione. Per maggiori informazioni si prega di contattare il nostro **SAC: +55 18 2104-9412**.

Input e controlli audio

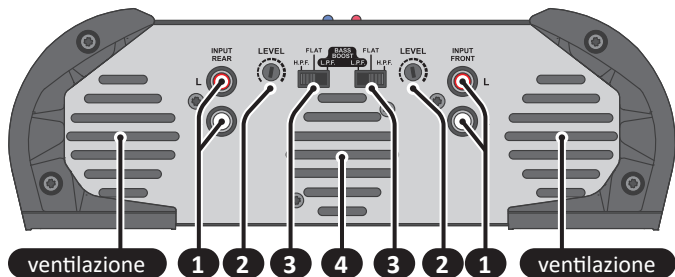

1. INPUT (Front e Rear): Questo ingresso dovrebbe ricevere il segnale attraverso un cavo RCA correttamente collegato all'uscita RCA del lettore radio/lettore.

Le voci sono divise in **REAR (canali posteriori)** e **FRONT (canali frontali)**.
Raccomandiamo cavi RCA con tripla schermatura STETSOM.

2. LEVEL (Controllo del volume): Responsabile del controllo del livello del segnale di ingresso, con il controller sinistro per l'ingresso **REAR** e il destro per il **FRONT** per la regolazione corretta di qualsiasi lettore radio/lettore.

3. CROSSOVER (SLIDE SWITCH L.P.F./ FLAT / H.P.F.): Questo tasto ti permette di selezionare quale tipo di **CROSSOVER** sarà usato dai canali, il regolatore di sinistra per l'ingresso **REAR** e l'ingresso di destra per il **FRONT**.

La chiave ha tre posizioni:

L.P.F.: In questa posizione, verrà attivato il filtro **LOW-PASS** che riproduce le basse frequenze (sotto i 90Hz);

FLAT: In questa posizione, il canale opererà in **FULL-RANGE** che riproduce tutte le frequenze presenti nell'audio;

H.P.F.: In questa posizione, verrà attivato il filtro **HIGH-PASS** che riproduce le alte frequenze (sopra i 90Hz).

4. COOLER: Fornisce il raffreddamento dell'amplificatore. Installare in un luogo fresco senza ostruire gli ingressi e le uscite dell'aria.

Suggerimenti per la regolazione del segnale di ingresso:

- Sul lettore radio/MP3, posizionare qualsiasi segnale musicale e impostare il volume sull'80% del massimo. **Ad esempio: se il volume massimo del lettore radio/lettore è 45 (100%), impostare su 36 (80%).**
- All'amplificatore, almeno dal **LIVELLO**, aumentare gradualmente fino a percepire la distorsione del suono.
- Ritorna lentamente il livello fino a quando non si vede alcuna distorsione nel suono.

Uscita audio e potenza

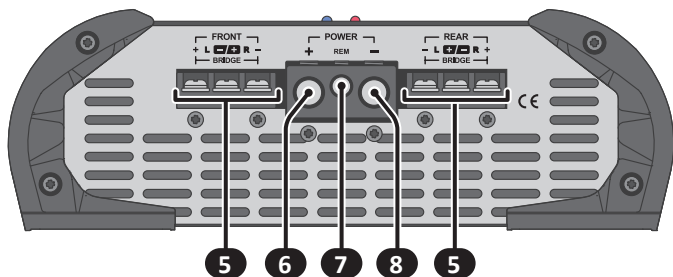

5. CONNETTORE DI USCITA (SPEAKERS): Uscite **FRONT** e **REAR** con segnale stereo. Fare attenzione a mantenere la corretta polarità dei collegamenti degli altoparlanti e controllare l'impedenza minima di uscita nelle specifiche tecniche.

6. CONNETTORE DI ALIMENTAZIONE POSITIVO: Collegare al terminale positivo della batteria utilizzando cavi con un calibro consigliato per il modello acquistato.

Utilizzare sempre un fusibile compatibile con il consumo del prodotto più vicino alla batteria per proteggere la parte elettrica del veicolo.

7. CONNETTORE REMOTO (REM): Consente l'attivazione automatica dell'amplificatore quando si accende il lettore radio/lettore. Collegare il terminale REM alla presa dell'antenna sul lettore radio/lettore. È sufficiente un cavo da **20 AWG**.

8. CONNETTORE NEGATIVO DI ALIMENTAZIONE: Collegarsi al terminale negativo della batteria utilizzando cavi con un calibro consigliato per il modello acquistato.

Indicatori LED

Il prodotto ha due LED sul coperchio superiore che consentono di visualizzare il suo funzionamento:

POWER (LED blu): Indica il funzionamento dell'amplificatore quando è acceso.

PROT (LED rosso): Il led si accenderà nelle seguenti situazioni:

- Cortocircuito alle uscite altoparlanti.
- Temperatura superiore a quella consentita.

Installazione elettrica

Per una corretta installazione, utilizzare i calibri dei cavi consigliati di seguito per il modello acquistato:

HL800.4	HL1200.4	HL2000.4
Cavi di alimentazione: 7 AWG	Cavi di alimentazione: 6 AWG	Cavi di alimentazione: 4 AWG
Cavo REM: 20 AWG	Cavo REM: 20 AWG	Cavo REM: 20 AWG
Uscita audio: 13 AWG	Uscita audio: 11 AWG	Uscita audio: 8 AWG
Fusibile: 40A	Fusibile: 50A	Fusibile: 100A

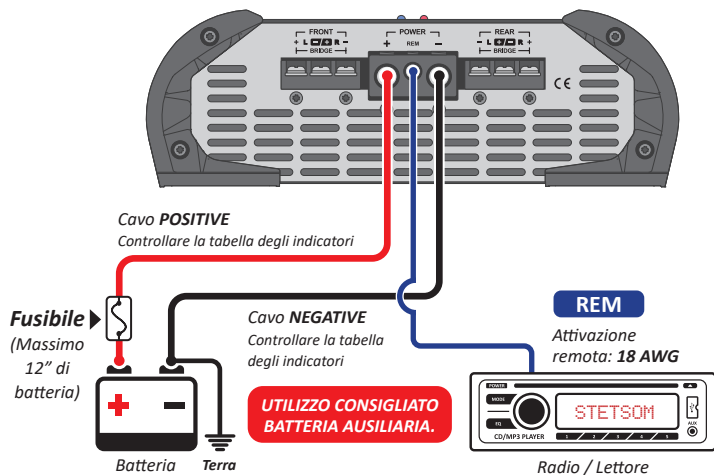

Installazione degli altoparlanti

Per una corretta installazione, utilizzare le raccomandazioni in base al modello acquistato:

HL800.4

HL1200.4

HL2000.4

Audio output: **10 AWG** ; Audio output: **11 AWG** ; Audio output: **8 AWG**



Verificare l'impedenza minima supportata dall'amplificatore.

STEREO

ESEMPI DI INSTALLAZIONE:

- AMPLIFICATORE 1 OHM
(4 altoparlanti da 1 ohm)
- AMPLIFICATORE 2 OHM
(4 altoparlanti da 2 ohm)

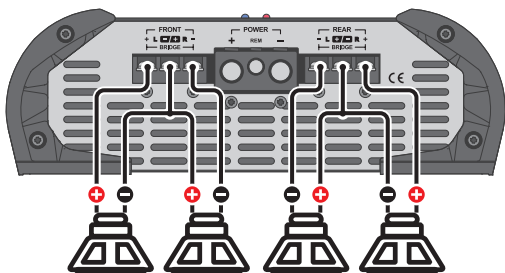

BRIDGE

ESEMPI DI INSTALLAZIONE:

- AMPLIFICATORE 1 OHM
(2 x 2 ohm woofer)
- AMPLIFICATORE 2 OHM
(2 x 4 ohm woofer)

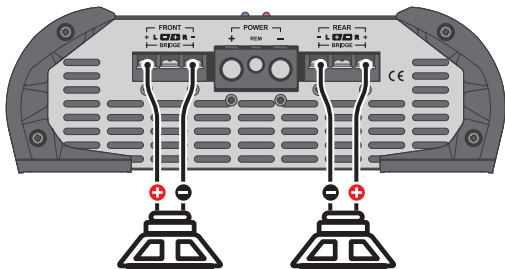

Specifiche tecniche

MODELLO

HL800.4

Numero di canali:	4	
Impedenza:	1 OHM	2 OHMS
Potenza @ 14.4V (STEREO):	4 x 285 W RMS @ 1 OHM	4 x 278W RMS @ 2 OHMS
Potenza @ 14.4V (BRIDGE):	4 x 226 W RMS @ 2 OHMS	4 x 178W RMS @ 4 OHMS
Potenza @ 12.6V (STEREO):	2 x 609 W RMS @ 2 OHMS	2 x 556W RMS @ 4 OHMS
Potenza @ 12.6V (BRIDGE):	4 x 260W RMS @ 1 OHM	4 x 260W RMS @ 2 OHMS
Potenza @ 12.6V (BRIDGE):	4 x 204W RMS @ 2 OHMS	4 x 165W RMS @ 4 OHMS
Impedenza di uscita minima:	2 x 520W RMS @ 2 OHMS	2 x 520W RMS @ 4 OHMS
Impedenza di ingresso:	1 OHM (STEREO) 2 OHMS (BRIDGE)	2 OHMS (STEREO) 4 OHMS (BRIDGE)
Sensibilità di ingresso minima:	15 KOHMS	
Distorsione armonica totale:	200mV	
Rapporto segnale / rumore:	< 0.3 % THD	
Risposta in frequenza @ 8 Ohms (-3 dB):	> 90 dB	
Chiave Crossover Low Pass:	20Hz ~ 26KHz	10Hz ~ 26KHz
Chiave Crossover High Pass:	90 Hz	
Bass Boost (Low Pass):	90 Hz	
Tensione di alimentazione:	+12 dB	
Consumo musicale:	9V ~ 15V	
BASS consumo:	52.5A	44A
Dimensioni (Alt x Larg x Lung):	105A	88A
Peso:	2.5" x 8.1" x 8.1" mm	
	3.7 lb	3.7 lb



I dati misurati si basano su apparecchiature del laboratorio STETSOM. Riferimento di prova a frequenza da 1KHz con THD + N a $\leq 10\%$ in impedenze riferite a quella indicata in ciascuna misurazione. I componenti elettronici e il processo di fabbricazione possono variare nella produzione, portando quindi a una variazione delle misurazioni effettuate.

HL1200.4**HL2000.4**

4		4	
1 OHM	2 OHMS	1 OHM	2 OHMS
4 x 350W RMS @ 1 OHM	4 x 357W RMS @ 2 OHMS	4 x 545W RMS @ 1 OHM	4 x 561W RMS @ 2 OHMS
4 x 260W RMS @ 2 OHMS	4 x 217W RMS @ 4 OHMS	4 x 365W RMS @ 2 OHMS	4 x 338W RMS @ 4 OHMS
2 x 700W RMS @ 2 OHMS	2 x 715W RMS @ 4 OHMS	2 x 1100 W RMS @ 2 OHMS	2 x 1080W RMS @ 4 OHMS
4 x 300W RMS @ 1 OHM	4 x 300W RMS @ 2 OHMS	4 x 435W RMS @ 1 OHM	4 x 500W RMS @ 2 OHMS
4 x 200W RMS @ 2 OHMS	4 x 165W RMS @ 4 OHMS	4 x 280W RMS @ 2 OHMS	4 x 290W RMS @ 4 OHMS
2 x 600W RMS @ 2 OHMS	2 x 600W RMS @ 4 OHMS	2 x 870W RMS @ 2 OHMS	2 x 1000W RMS @ 4 OHMS
1 OHM (STEREO) 2 OHMS (BRIDGE)	2 OHM (STEREO) 4 OHMS (BRIDGE)	1 OHM (STEREO) 2 OHMS (BRIDGE)	2 OHM (STEREO) 4 OHMS (BRIDGE)
14 KOHMS		15 KOHMS	
200mV		200mV	
< 0.3 % THD		< 0.3 % THD	
> 90 dB		> 90 dB	
10Hz ~ 26KHz	10Hz ~ 26KHz	20Hz ~ 26KHz	20Hz ~ 26KHz
90 Hz		90 Hz	
90 Hz		90 Hz	
+12 dB		+12 dB	
9V ~ 15V		9V ~ 15V	
57A	53A	97A	96A
114A	106A	194A	192A
2.5 x 8.1 x 8.5"		3" x 9.2" x 9.4"	
2.2 lb	2.2 lb	6.1 lb	5.9 lb



Eventuali aggiornamenti apportati al presente manuale saranno resi disponibili al consumatore per una consulenza gratuita sul sito Web del marchio. Si consiglia di consultare il manuale aggiornato ogni volta che è necessario.

Risoluzione dei problemi

NON LASCIARE:

- Controllare che i cavi siano collegati correttamente. Assicurarsi che tutte le connessioni siano collegate elettricamente e meccanicamente.
- I fusibili o gli interruttori automatici potrebbero essere difettosi o bruciati. Controllare lo stato degli interruttori e se è compatibile con il consumo dell'apparecchiatura.
- Controllare che la carica della batteria sia sufficiente per il funzionamento del prodotto.

SENZA SUONO:

- I cavi degli altoparlanti o le spine RCA potrebbero non essere collegati correttamente o difettosi.
- Controllare che il controllo **LEVEL** non sia impostato al minimo.



LED DI PROTEZIONE ACCESO:

- Controllare che l'ingresso di ventilazione del prodotto non sia ostruito o che il prodotto sia surriscaldato.
- Altoparlanti o cavi, controllare gli altoparlanti, i cavi e le connessioni.

SCARSA QUALITÀ DEL SUONO (DISTORSIONI):

- Gli altoparlanti potrebbero essere sovraccarichi o difettosi, abbassare il livello e ripetere la regolazione del livello.

MANCANZA DI BASS:

- I cavi degli altoparlanti possono avere le polarità  e  invertite (altoparlanti fuori fase).

DISTURBI DEL RUMORE E DEL SUONO:

- Verificare che l'installazione non sia vicina al cablaggio originale del veicolo, poiché potrebbero causare interferenze e rumori nel segnale audio.
- Effettuare una connessione di alimentazione separata al sistema audio. Utilizzare un fusibile/interruttore automatico il più vicino possibile alla batteria per protezione.
- Mettere a terra bene l'amplificatore. Per fare ciò, rimuovere la vernice dal telaio del veicolo nel punto desiderato. Avvitare il filo utilizzando un terminale di terra. Per proteggere dall'ossidazione, isolare con vernice.
- Non eseguire il loop con terra utilizzando più terre. Preferisci la connessione a stella, con tutte le terre a partire da un singolo punto.

Informazioni di garanzia

STETSOM, attraverso la sua rete di Servizio Autorizzato, garantisce all'acquirente il costo dei componenti di ricambio o delle parti e della manodopera richiesta per riparare qualsiasi difetto di produzione riscontrato. Le riparazioni verranno effettuate dall'Assistenza Tecnica specificatamente autorizzata da STETSOM.

CONTROLLA I PUNTI VENDITA VICINI A TE OPPURE CONTATTACI:

www.stetsom.com.br/en/assistencias-tecnica

Se non si trova l'assistenza tecnica nella tua città, contattaci all'indirizzo:

BR +55 18 2104-9412

TERMINI E CONDIZIONI GARANZIA:

La nostra garanzia di 1 (uno) anno copre i difetti di fabbrica (con l'eccezione della Comunità europea che ha piena garanzia di 2 anni). La sua validità parte dalla data di acquisto da parte del consumatore finale. Per usufruire della garanzia è richiesta la presentazione dei documenti seguenti: NOTA DI VENDITA consegnata al consumatore finale o questo CERTIFICATO compilato.

ESCLUSIONE DELLA GARANZIA:

1. 1 anno dopo l'emissione della fattura di vendita al consumatore o 1 anno dalla compilazione del certificato di garanzia (datato e stampato dal venditore o dall'installatore) o 1 anni dalla data di produzione.
2. Violazione dei sigilli, alterazione o rimozione del numero seriale del prodotto.
3. Se il prodotto risulta maltrattato o trascurato a causa di incidenti con acqua, fuoco, cadute e installazione che non coincide con le indicazioni fornite nella guida fornita dal produttore.
4. Danni e cambiamenti nei circuiti o inserimento di parti non-originali..
5. Installazione al di fuori delle specifiche fornite nel manuale tecnico..

DOMANDE E LINEE GUIDA:

STETSOM offre un servizio clienti per rispondere a qualsiasi domanda e fornire suggerimenti e delucidazioni su servizi e prodotti. Vi preghiamo di contattarci tramite i nostri canali:

Telefono: BR +55 18 2104-9412 — **E-mail:** suporte@stetsom.com.br

Posto: www.stetsom.com

Le immagini contenute in questo manuale sono puramente illustrative e possono differire dal prodotto reale.

EU Declaration of conformity (DoC)

HL800.4

MODEL: **HL800.4 1 Ω**
Voltage Supply: 9V - 15V DC
Current Range: 2.3A - 105A
MADE IN BRAZIL



[www.stetsom.com.br/certifications/
HL800_4_1ohm_eu-doc.pdf](http://www.stetsom.com.br/certifications/HL800_4_1ohm_eu-doc.pdf)

MODEL: **HL800.4 2 Ω**
Voltage Supply: 9V - 15V DC
Current Range: 2A - 88A
MADE IN BRAZIL



[www.stetsom.com.br/certifications/
HL800_4_2ohms_eu-doc.pdf](http://www.stetsom.com.br/certifications/HL800_4_2ohms_eu-doc.pdf)

HL1200.4

MODEL: **HL1200.4 1 Ω**
Voltage Supply: 9V - 15V DC
Current Range: 1.62A - 114A
MADE IN BRAZIL



[www.stetsom.com.br/certifications/
HL1200_4_1ohm_2ohms_eu-doc.pdf](http://www.stetsom.com.br/certifications/HL1200_4_1ohm_2ohms_eu-doc.pdf)

MODEL: **HL1200.4 2 Ω**
Voltage Supply: 9V - 15V DC
Current Range: 2A - 106A
MADE IN BRAZIL



[www.stetsom.com.br/certifications/
HL1200_4_1ohm_2ohms_eu-doc.pdf](http://www.stetsom.com.br/certifications/HL1200_4_1ohm_2ohms_eu-doc.pdf)

HL2000.4

MODEL: **HL2000.4 1 Ω**
Voltage Supply: 9V - 15V DC
Current Range: 3.18A - 194A
MADE IN BRAZIL



[www.stetsom.com.br/certifications/
HL2000_4_stamped_eu-doc.pdf](http://www.stetsom.com.br/certifications/HL2000_4_stamped_eu-doc.pdf)

MODEL: **HL2000.4 2 Ω**
Voltage Supply: 9V - 15V DC
Current Range: 3.1A - 192A
MADE IN BRAZIL



[www.stetsom.com.br/certifications/
HL2000_4_stamped_eu-doc.pdf](http://www.stetsom.com.br/certifications/HL2000_4_stamped_eu-doc.pdf)

Do not use normal trash for this product in case of damage or end life.



Certificado de garantia

Guarantee certificate • Certificado de garantía • Certificato di garanzia

Serial / Serie:

Data da compra / Date of purchase:

Mês / Ano de fabricação:

Month / Year of manufacture:

Revendedor / Carimbo:

Reseller / Stamp:



STETSOMBRASIL



GRUPOSTETSOM



STETSOMBRASIL



www.STETSOM.com.br