

SUPER AUDIO CD PLAYER

PD-50AE

Instruction Manual



Before Start

Safety Information	2
What's in the box	3

Part Names

Front Panel	4
Rear Panel	5
Remote Controller	6
Display	7

Install

Connections with an amplifier	8
Connecting the power cord, etc.	11

Playback

Playing discs	12
Using this unit as a D/A converter	14
Adjusting sound quality	15

Advanced Setup

Advanced Settings.....	16
------------------------	----

Others

Troubleshooting	17
Other notes.....	18
General Specifications.....	19



Safety Information



WARNING
RISK OF ELECTRIC SHOCK
DO NOT OPEN

AVIS
RISQUE DE CHOC ELECTRIQUE
NE PAS OUVRIR



The lightning flash with arrowhead symbol, within an equilateral triangle, is intended to alert the user to the presence of uninsulated "dangerous voltage" within the product's enclosure that may be of sufficient magnitude to constitute a risk of electric shock to persons.

The exclamation point within an equilateral triangle is intended to alert the user to the presence of important operating and maintenance (servicing) instructions in the literature accompanying the appliance.

CAUTION:
TO PREVENT THE RISK OF ELECTRIC SHOCK, DO NOT REMOVE COVER (OR BACK). NO USER-SERVICEABLE PARTS INSIDE. REFER SERVICING TO QUALIFIED SERVICE PERSONNEL.

WARNING

TO PREVENT THE RISK OF ELECTRIC SHOCK, DO NOT REMOVE COVER (OR BACK). NO USER-SERVICEABLE PARTS INSIDE. REFER SERVICING TO QUALIFIED SERVICE PERSONNEL.

This equipment is not waterproof. To prevent a fire or shock hazard, do not place any container filled with liquid near this equipment (such as a vase or flower pot) or expose it to dripping, splashing, rain or moisture.

To prevent a fire hazard, do not place any naked flame sources (such as a lighted candle) on the equipment.

Do not use or store batteries in direct sunlight or other excessively hot place, such as inside a car or near a heater. This can cause batteries to leak, overheat, explode or catch fire. It can also reduce the life or performance of batteries.

Store small parts out of the reach of children and infants. If accidentally swallowed, contact a doctor immediately.

Slots and openings in the cabinet are provided for ventilation to ensure reliable operation of the product, and to protect it from overheating. To prevent fire hazard, the openings should never be blocked or covered with items (such as newspapers, tablecloths, curtains) or by operating the equipment on thick carpet or a bed.

Risk of explosion if battery is replaced by an incorrect type. Risk of explosion if disposal of a battery into fire or a hot oven, or mechanically crushing or cutting of a battery.

Precautions

If you install the apparatus in a built-in installation, such as a bookcase or rack, ensure that there is adequate ventilation. Leave 20 cm (8") of free space at the top and sides and 10 cm (4") at the rear. The rear edge of the shelf or board above the apparatus shall be set 10 cm (4") away from the rear panel or wall, creating a flue-like gap for warm air to escape.

Operating Environment

Operating environment temperature and humidity: +5 °C to +35 °C (+41 °F to +95 °F); less than 85 %RH (cooling vents not blocked)

Do not install this unit in a poorly ventilated area, or in locations exposed to high humidity or direct sunlight (or strong artificial light).

Important Notice

The model number and serial number of this equipment are on the rear or bottom. Record these numbers on your enclosed warranty card and keep in a safe place for future reference.

CAUTION

The power switch button on this unit will not completely shut off all power from the AC outlet. Since the power cord serves as the main disconnect device for the unit, you will need to unplug it from the AC outlet to shut down all power. Therefore, make sure the unit has been installed so that the power cord can be easily unplugged from the AC outlet in case of an accident. To avoid fire hazard, the power cord should also be unplugged from the AC outlet when left unused for a long period of time (for example, when on vacation).

This product is for general household purposes. Any failure due to use for other than household purposes (such as long-term use for business purposes in a restaurant or use in a car or ship) and which requires repair will be charged for even during the warranty period.

Power-Cord Caution



Handle the power cord by the plug. Do not pull out the plug by tugging the cord and never touch the power cord when your hands are wet as this could cause a short circuit or electric shock. Do not place the unit, a piece of furniture, etc., on the power cord, or pinch the cord. Never make a knot in the cord or tie it with other cords. The power cords should be routed such that they are not likely to be stepped on. A damaged power cord can cause a fire or give you an electrical shock. Check the power cord once in a while. When you find it damaged, ask your nearest our authorized service center or your dealer for a replacement.

CAUTION

This product is a class 1 laser product classified under the Safety of laser products, IEC 60825-1:2007.



Information for users on collection and disposal of old equipment and used batteries

(Symbol for equipment)	(Symbol examples for batteries)	
		
		Pb

These symbols on the products, packaging, and/or accompanying documents mean that used electrical and electronic products and batteries should not be mixed with general household waste.

For proper treatment, recovery and recycling of old products and used batteries, please take them to applicable collection points in accordance with your national legislation.

By disposing of these products and batteries correctly, you will help to save valuable resources and prevent any potential negative effects on human health and the environment which could otherwise arise from inappropriate waste handling.

For more information about collection and recycling of old products and batteries, please contact your local municipality, your waste disposal service or the point of sale where you purchased the items.

These symbols are only valid in the European Union.
For countries outside the European Union:
If you wish to discard these items, please contact your local authorities or dealer and ask for the correct method of disposal.

WEEE
<http://www.onkyo.com/manual/weee/weee.pdf>

What's in the box

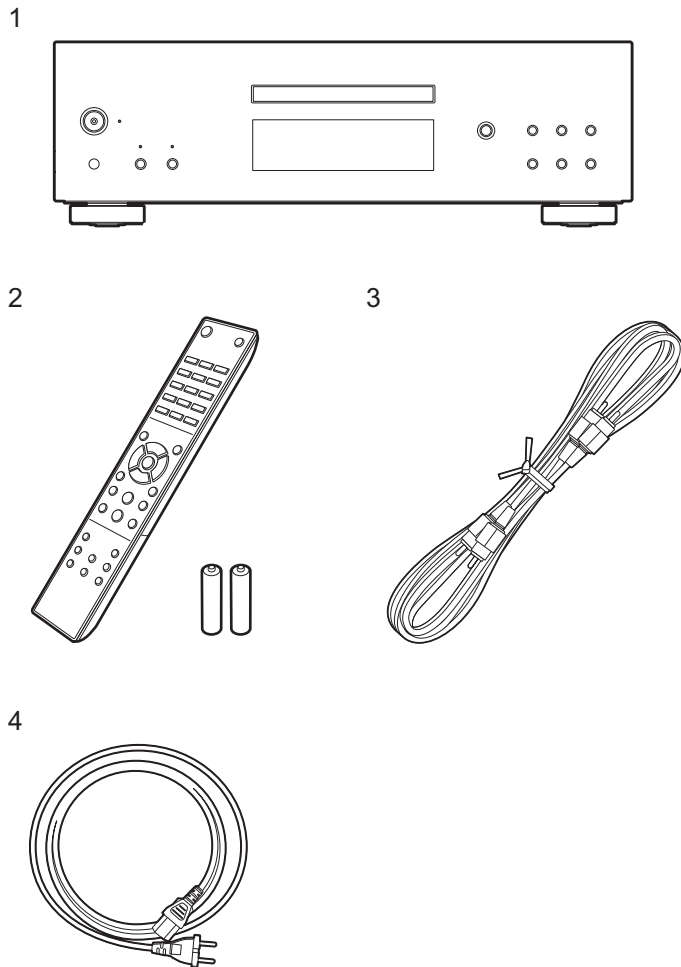

1. Main unit (1)
2. Remote controller (RC-980C) (1), Batteries (AAA/R03) (2)
3. Analog Audio Cable (For testing operation) (1)
4. Power Cord (1)
 - Instruction Manual (This document) (1)



- The power cord must be connected only after all other cable connections are completed.
- We will not accept responsibility for damage arising from the connection of equipment manufactured by other companies.
- Specifications and appearance are subject to change without prior notice.

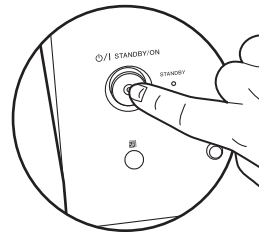

The main power cannot be turned on or off with the remote controller. Use the ⏻/I STANDBY/ON button on the main unit.

Front Panel

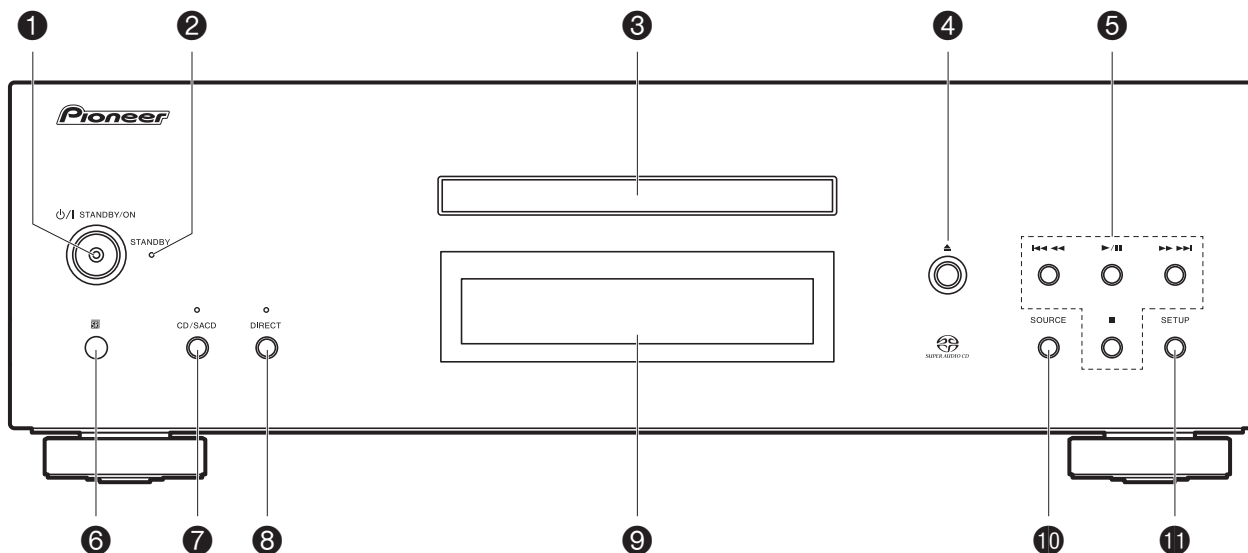

1. **⏻/I STANDBY/ON** button/indicator: Switch the main power of the unit on and off. When starting up the unit, the indicator in the center of the button lights blue.
2. **STANDBY** indicator: Lights red when the unit is in standby mode.
3. **Disc tray**: Place discs here. 8-cm discs can also be used.
4. **▲** button: Open or close the disc tray.
5. **Play buttons**:
 - ◀◀◀◀ : Return to the beginning of the track being played. Press again to move to the track before. Press and hold to rewind the track quickly.
 - ▶▶▶▶ : Play or pause play.
 - ▶▶▶▶▶▶ : When pressed during play, move to the next track. Press and hold to fast-forward through the track.
 - : This button stops playback.
6. **Remote control sensor**
 - The reception range of the remote controller is within a distance of approx. 16'5 m, and an angle of 20° in vertical direction and 30° to right and left.
7. **CD/SACD** button/indicator: Switch between CD/SACD as the source. When playing a hybrid SACD, the layer being played switches if you press this during play. (→P18)
The indicator lights blue when SACD is selected.
8. **DIRECT** button/indicator: Switch the DIRECT mode ON and OFF. (→P15)
The indicator lights blue when the DIRECT mode is ON.
9. **Display** (→P7)
10. **SOURCE** button: Switches the source to be played.
11. **SETUP** button: Displays the SETUP menu. (→P16)

Rear Panel

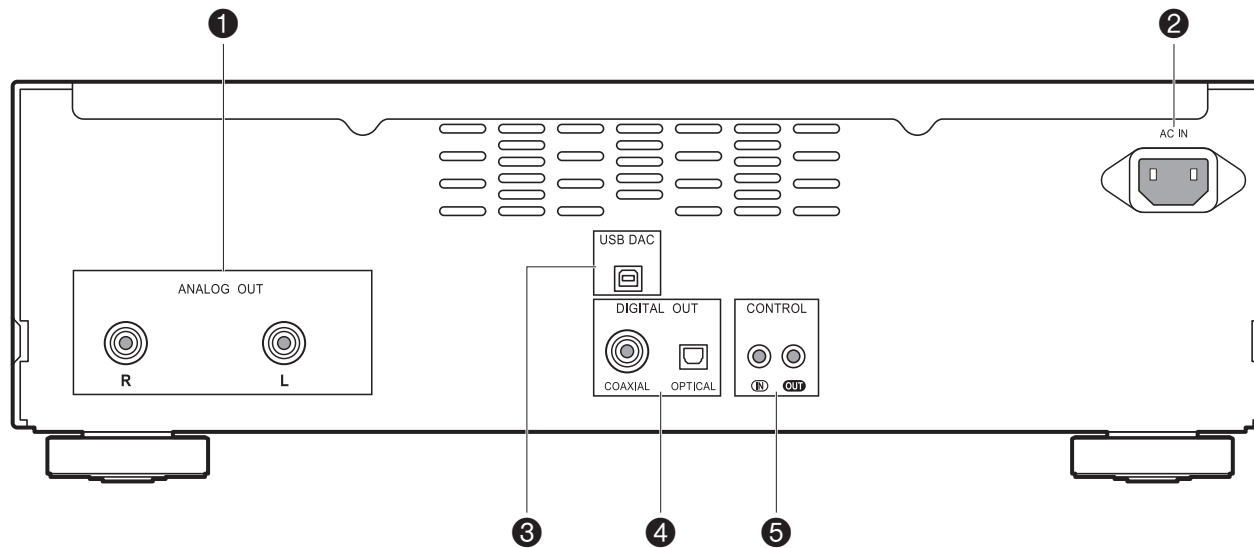

1. ANALOG OUT jack: Use an analog audio cable to connect an integrated amplifier, for example.
2. AC IN: Connect the supplied power cord.
3. USB DAC port: Use a USB cable (A-B type) to connect a computer.
4. DIGITAL OUT OPTICAL/COAXIAL jack: Use a digital optical cable or digital coaxial cable to connect an integrated amplifier, for example.
5. CONTROL IN/OUT jack: By connecting Pioneer brand amplifiers and audio devices, centralized control is possible, for example you can control the amplifiers and audio devices.

Remote Controller

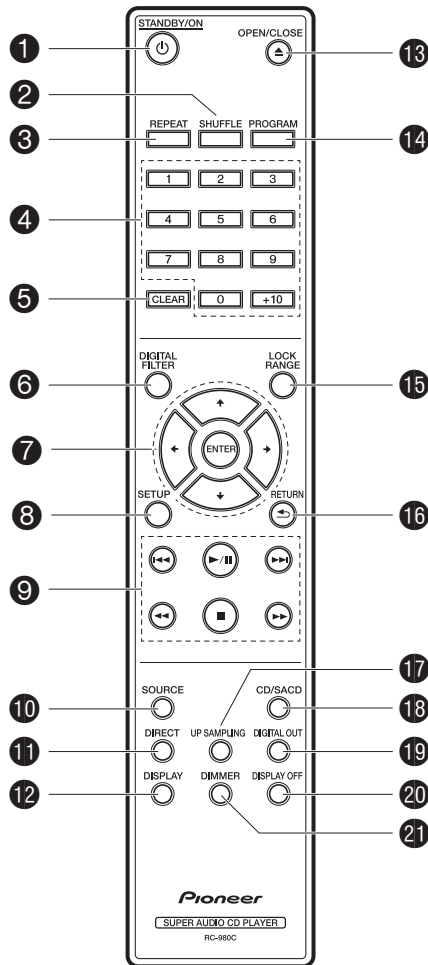

1. **STANDBY/ON button:** When the main power of the unit is on, this turns the unit on or into standby mode. The main power cannot be turned on or off with the remote controller.
2. **SHUFFLE button:** Set shuffle play. (→P13)
3. **REPEAT button:** Set repeat play. (→P13)
4. **Numbered buttons:** Use to directly input the track number of a music CD when selecting tracks. Also used to enter track numbers for program play.
5. **CLEAR button:** Clear the content set for program play. (→P13)
6. **DIGITAL FILTER button:** Select one of three types of DIGITAL FILTER. (→P15)
7. **Cursors, ENTER button:** Select the item with the cursors and press ENTER to confirm.
8. **SETUP button:** Displays the SETUP menu. (→P16)
9. **Play buttons:**
 - ◀◀ : Return to the beginning of the track being played. Press again to move to the track before.
 - ▶▶ : Play or pause play.
 - ▶▶ : Move to the next track.
 - ◀◀ : Press and hold to fast-rewind through the track being played.
 - : Stop playback.
 - ▶▶ : Press and hold to fast-forward through the track being played.
10. **SOURCE button:** Switches the source to be played.
11. **DIRECT button:** Switch the DIRECT mode on and off. (→P15)
12. **DISPLAY button:** Switch the information on the display.
 - Depending on the source, the operation may not start.
13. **OPEN/CLOSE button:** Open or close the disc tray.
14. **PROGRAM button:** Used for program play. (→P13)
15. **LOCK RANGE button:** Displays the LOCK RANGE ADJUST settings screen. (→P15)
16. **RETURN button:** Returns the display to the previous state.

17. **UP SAMPLING button:** Switch the UP SAMPLING feature ON and OFF. (→P15)
18. **CD/SACD button:** Switch between CD/SACD as the source. When playing a hybrid SACD, the layer being played switches if you press this during play. (→P18)
19. **DIGITAL OUT button:** Switch the digital output ON and OFF. (→P16)
20. **DISPLAY OFF button:** Press to turn off the display of this unit. Press again to turn the display on.
21. **DIMMER button:** You can adjust the brightness of the display in three steps. (Default Value: Level 3)

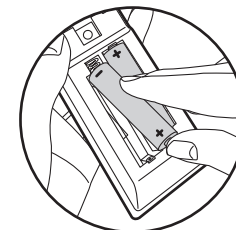

Match the polarity when inserting the batteries.

Display

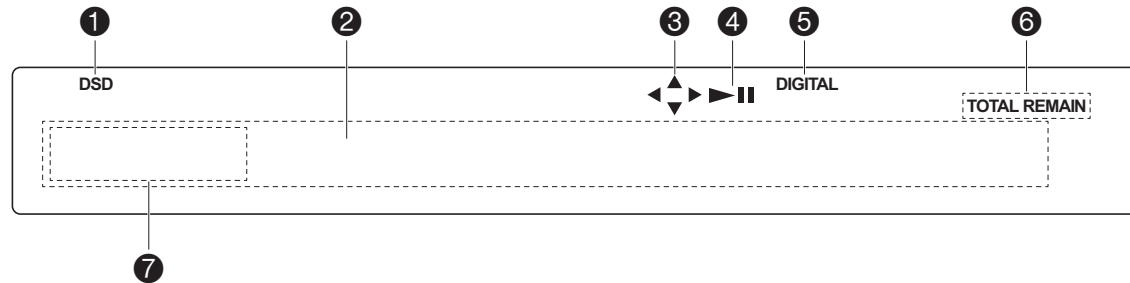

1. Lights during play of SACD and DSD.
2. Message display: Displays information about tracks and menus.
3. Lights when operations with the cursor buttons on the remote controller are possible.
4. Displays the play status.
5. Lights when the digital audio output setting is on. (→P16)
6. Lights when showing such items as the remaining time for a track or the disc, or the total time of the disc.
7. Display when an MQA file or stream is played. For details, refer to "Playing MQA". (→P18)

Connections with an amplifier

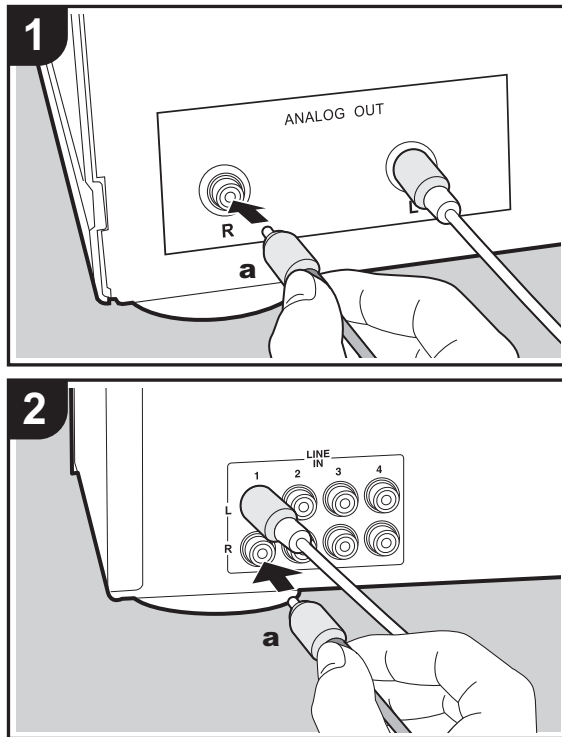

This unit

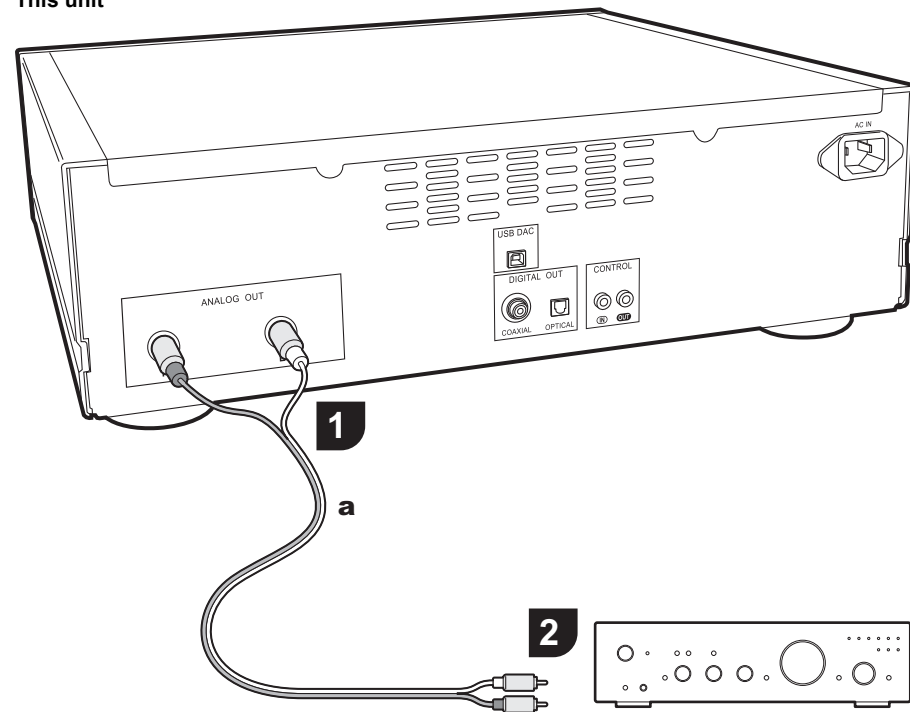

Integrated amplifier, AV receiver, etc.

Play the audio from discs played on this unit and from devices connected to this unit through speaker systems connected to integrated amplifiers or AV receivers. Connect to suit the input jacks on your amplifier.

Connecting with an analog audio cable

The signal is converted to analog in the D/A converter of this unit and then output to an integrated amplifier, for example. Connect the LINE IN jacks on an integrated amplifier to the ANALOG OUT jack (RCA jack) on this unit.

Connecting with a digital optical cable

The signal is converted to analog in the D/A converter of the integrated amplifier, for example. Connect the OPTICAL IN jack on an integrated amplifier to the DIGITAL OUT OPTICAL jack on this unit.

- The audio of SACD and DSD or input from USB DAC is not output from the DIGITAL OUT OPTICAL jack of this unit.

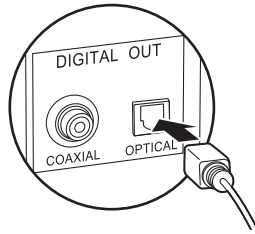

- The digital signals that can be output by this unit are linear PCM signals with a sampling frequency and quantization bit rate of 192 kHz/24 bit (operation may not be possible with all connected devices or environments).

Connecting with a digital coaxial cable

The signal is converted to analog in the D/A converter of the integrated amplifier, for example. Connect the COAXIAL IN jack on an integrated amplifier to the DIGITAL OUT COAXIAL jack on this unit.

- The audio of SACD and DSD or input from USB DAC is not output from the DIGITAL OUT COAXIAL jack of this unit.

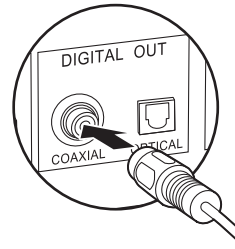

- The digital signals that can be output by this unit are linear PCM signals with a sampling frequency and quantization bit rate of 192 kHz/24 bit (operation may not be possible with all connected devices or environments).

The control jack

If you have multiple Pioneer brand devices, and if they have CONTROL IN/OUT jacks, you can centrally control them through the remote controller sensor on the amplifier, for example. By connecting with monaural miniplug cables (without resistors) as shown in the diagram, then even if this unit and other devices are put in locations where they cannot receive the remote controller signal, you can still use the remote controller to control this unit or other devices by pointing the remote controller at the remote controller sensor on the amplifier, for example.

- Also make sure to connect with the analog audio cable. Centralized control cannot work correctly with only the control jack connection.
- The remote controller sensor on this unit stops working if you connect a monaural miniplug cable (without resistor) to the CONTROL IN jack of this unit.
- The remote controller sensors on the other devices stop working if you connect a monaural miniplug cable (without resistor) to the CONTROL OUT jack of this unit.
- If a Pioneer brand network player and amplifier is connected by the CONTROL IN/OUT jack, you can perform basic operations on this unit, the network player, and amplifier on a smart phone app over a network.

(One example of connection)

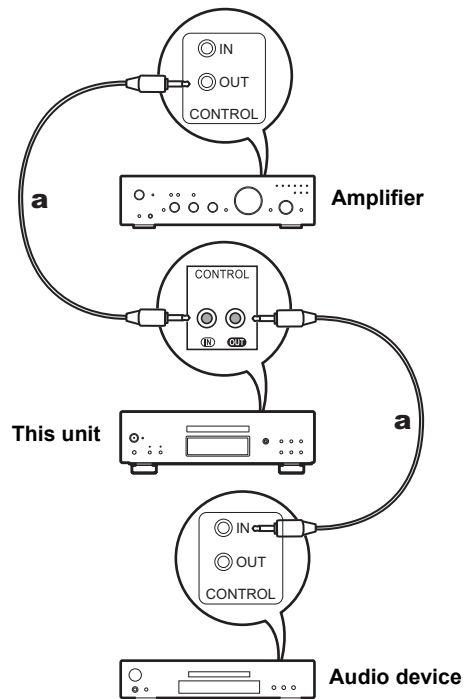

a Monaural Miniplug Cables (without resistors)

Connecting the power cord, etc.

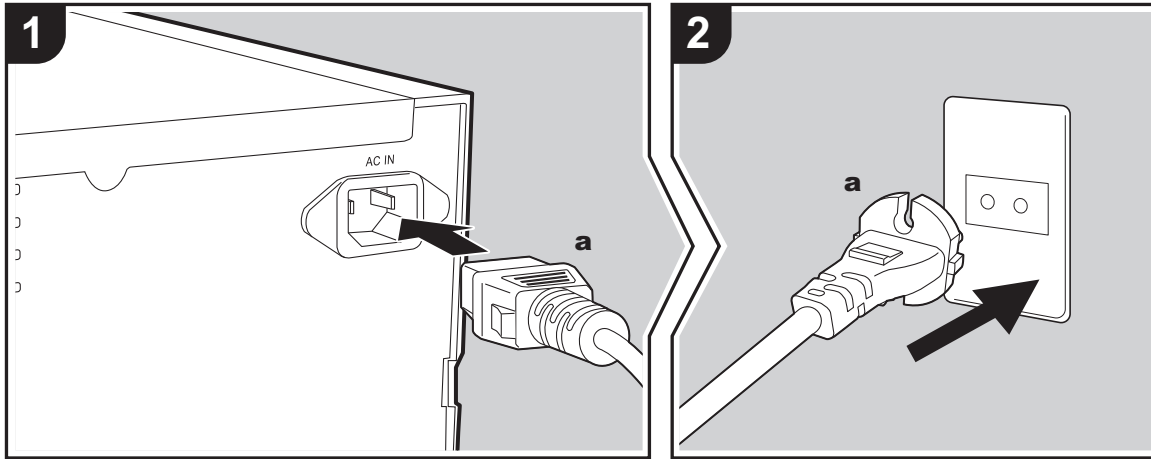

Power cord connection

This model includes a removable power cord. The power cord must be connected only after all other connections are completed. Make sure you first connect the power cord to AC IN terminal of the unit and then connect to the outlet. Always disconnect the outlet side first when disconnecting the power cord.

Starting up

Press ϕ/I STANDBY/ON on the main unit.

- When starting up, press until the button goes in. When starting up the unit, the ϕ/I STANDBY/ON indicator in the center of the button lights blue.

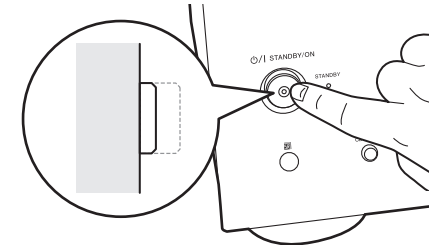

Playing discs

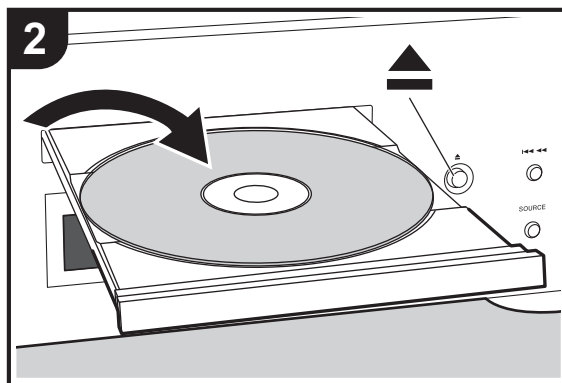
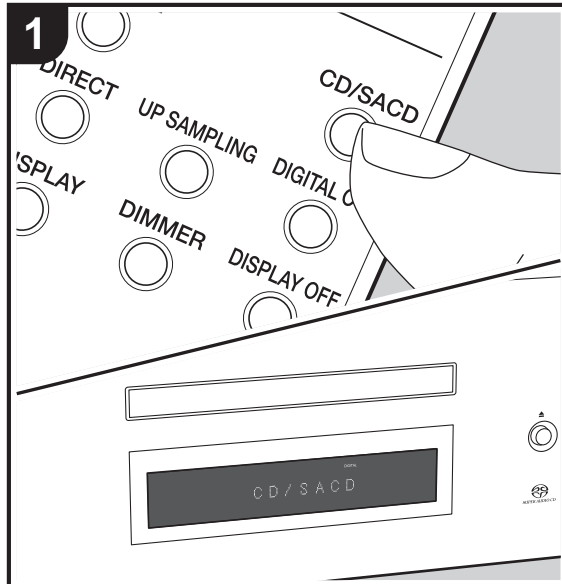

Refer to (➔P18) for discs you can play on this unit.

Playing music CDs

Perform the following procedure when the unit is on.

1. Press CD/SACD on the remote controller to set the source to CD/SACD.
2. Press ▲ on the main unit to open the disc tray, and after putting the disc on the tray, press ▲ again to close the tray.
3. Press ►/|| (g) on the remote controller to start play.
4. Use play buttons (h) to stop play or choose tracks to play. You can also select by entering the track number with number buttons (b). When entering a 2-digit track number, press the +10 button as many times as the value of the second (tens) digit, then press the value of the first digit. If you press DISPLAY (d), you can switch the display to show the elapsed time or remaining time of the disc, etc.
 - The content displayed depends on the disc.

Playing a disc with music files



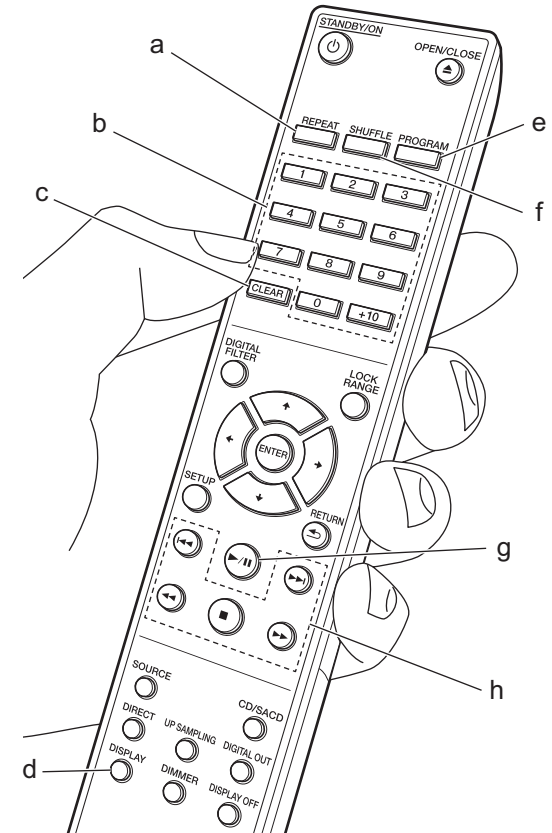

Perform the following procedure when the unit is on.

1. Press CD/SACD on the remote controller to set the source to CD/SACD.
2. Press ▲ on the main unit to open the disc tray, and after putting the disc on the tray, press ▲ again to close the tray.
3. Press ►/|| (g) on the remote controller to start play.
4. Use play buttons (h) to stop play or choose tracks to play. If you press DISPLAY (d), you can switch the display to show the elapsed time or remaining time of the disc, the file name of the track, or the track name, etc.
 - The content displayed depends on the disc and file.
 - Track name display is supported with MP3/WMA/FLAC/AAC (M4A only)/DSD (DSF only) format music files only.



- Characters that cannot be displayed by this unit appear as "*".



Repeat play

1. Repeatedly press REPEAT (a) during play to display  or  on the display.
: Repeat play of all tracks.
: Repeat play of the being played track.
 To cancel repeat play, press REPEAT (a) several times to display  on the display.

Shuffle play

1. Press SHUFFLE (f) during play or stop to display  on the display.
: Play all tracks randomly.
 To cancel shuffle play, press SHUFFLE (f) to display  on the display.

Program play

- You can select the order to play tracks on a music CD.
1. Press PROGRAM (e) while stopped.
 "P00" is displayed when nothing has been registered.
 Enter the track number you want to register with the number buttons (b). When entering a 2-digit track number, press the +10 button as many times as the value of the second (tens) digit, then press the value of the first digit. The number in "P00" increases each time you register a track. Up to 24 tracks can be registered.
 - To play the registered program, press  (g) on the remote controller.
 - If you press CLEAR (c) while registering tracks, the tracks are cleared in order, starting from the one you registered last.
 - If you press PROGRAM (e) while registering tracks, all the tracks you registered are cleared.
 - If the total play time of the registered program exceeds 99 minutes 59 seconds, "** * : * *" is displayed on the display.

Specifications of files that can be played

	Sampling rates	Bitrates	Quantization bit	Types of discs that can be played			Extension
				CD-R/ CD-RW	DVD-R/ DVD-RW	DVD+R/ DVD+RW	
MP3	44.1/48 kHz	Between 8 kbps and 320 kbps and VBR.	–	✓	✓	✓	.mp3
WMA	44.1/48 kHz	Between 5 kbps and 192 kbps and VBR.	–	✓	✓	✓	.wma
AAC	44.1/48/88.2/96 kHz	Between 8 kbps and 320 kbps and VBR.	–	✓*	✓	✓	.aac/ .m4a
WAV	44.1/48/88.2/96/ 176.4/192 kHz	–	8/16/24 bit	✓*	✓	✓	.wav
AIFF	44.1/48/88.2/96/ 176.4/192 kHz	–	8/16/24 bit	✓*	✓	✓	.aif/ .aiff
FLAC	44.1/48/88.2/96/ 176.4/192 kHz	–	8/16/24 bit	✓*	✓	✓	.flac
ALAC	44.1/48/88.2/96/ 176.4/192 kHz	–	8/16/24 bit	✓*	✓	✓	.m4a
DSD	2.8/5.6 MHz	–	1 bit	–	✓	✓	.dsf/ .dff
MQA	44.1/48/88.2/96/176.4/ 192/352.8/384 kHz	–	8/16/24 bit	✓*	✓	✓	.flac/ .wav

* When playing files exceeding 48 kHz, use files that have been recorded on a DVD disc.

Notes regarding all types of files

- Use CD/CD-R/CD-RW discs that conform to the ISO9660 level 1/level 2 CD-ROM file system standard and that are recorded using the system conforming to extended formatting (Joliet and Romeo). When using DVD discs, then along with the above, use discs recorded using the UDF file system.
- Folder structure is limited to eight levels and the maximum number of tracks is 3000. However, depending on the folder structure, not all folders and tracks may be recognized and played.

Notes regarding specific types of files

- Encode WMA files using applications certified by the Microsoft Corporation of the United States. Operation may not be correct if you use uncertified applications.
- This unit supports play of AAC files with the extension ".m4a" that have been encoded using iTunes. However, play not be possible if the file has been protected with DRM copy protect (copyright protection) or with some versions of iTunes used for encoding.
- WAV files include uncompressed PCM digital audio.
- AIFF files include uncompressed PCM digital audio.

Using this unit as a D/A converter

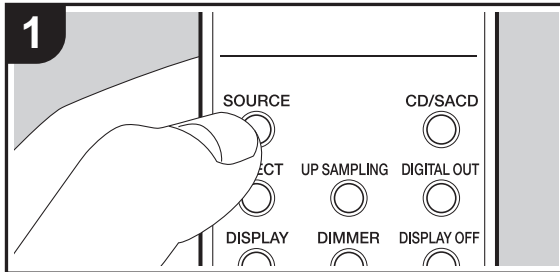

You can convert the digital audio of the PC to analog on this unit, and then output it from the ANALOG OUT jacks.

Switching the source

1. Press SOURCE of this unit or the remote controller to switch the source of the unit to "USB DAC".

USB DAC

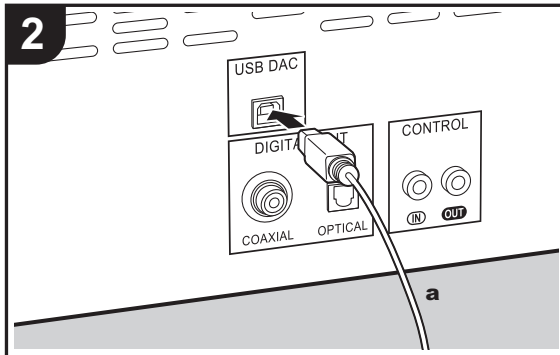

Connections

2. Use an A-B type USB cable to connect a computer.

Playback

3. Start play on the player.
 - The digital signals that can be input by this unit are linear PCM signals with a sampling frequency and quantization bit rate of 48 kHz/32 bit (operation may not be possible with all connected devices or environments).
 - Supported OSs of PC to be connected are Windows10® and Mac OS X.
 - With OSs other than the supported ones, the sound may be interrupted or may not come out.
 - Depending on the usage environment, playback may not be performed normally.

Adjusting sound quality

Reproduce the original sound faithfully (DIRECT mode)

Processing that affects sound quality is shut down so sound closer to the original is reproduced.

(Default Value): OFF

1. Press DIRECT (d).

- The DIRECT indicator on the front of the main unit lights when the DIRECT mode is ON.
- When the DIRECT mode is ON, DIGITAL OUT is turned OFF.
- In DIRECT mode, the display turns off automatically while playing CD or SACD, or connecting USB DAC.
- When switching the setting during playback, the audio may be interrupted.

DIGITAL FILTER

Select one of three types of DIGITAL FILTER.

1. The setting changes each time you press DIGITAL FILTER (a).

"SLOW" (a): Soft and fluid sound

"SHARP" (Default Value): Sound with more structure and firmness

"SHORT": Sound that starts quick and seems to move forward

- You can also press SETUP (c) to display the DIGITAL FILTER setting screen from the SETUP menu. In this case, select the setting value with \uparrow/\downarrow (b) on the remote controller.
- The setting is fixed to "SHORT" while playing MQA-CD or a disc containing music files, or using USB DAC.
- When switching the setting during playback, the audio may be interrupted.

UP SAMPLING

Increasing the sampling frequency helps achieve sound reproduction with a higher degree of clarity.

(Default Value): OFF

1. You can also press UP SAMPLING (g) to turn the feature ON and OFF.

- This function cannot be used when the DIRECT mode is set to ON or during playback of SACD or DSD.
- The setting is fixed to "ON" while playing MQA-CD or a disc containing music files, or using USB DAC.
- When switching the setting during playback, the audio may be interrupted.

Adjusting the lock range (LOCK RANGE ADJUST)

Sound quality is improved by narrowing the lock range to reduce incidental sounds. However, narrowing the lock range too much can cause interruptions to sound and noise.

Adjust the lock range while listening to some audio.

(Default Value): RANGE 6

1. Press LOCK RANGE (e).

2. Select the setting value with \leftarrow/\rightarrow (f) on the remote controller.

"RANGE 6" (broad) to "RANGE 1" (narrow)

- You can also press SETUP (c) to display the LOCK RANGE ADJUST setting screen from the SETUP menu.
- The setting is fixed to "6" while playing MQA-CD or a disc containing music files, or using USB DAC.
- LOCK RANGE ADJUST has no effect on the audio of SACD and DSD.
- When switching the setting during playback, the audio may be interrupted.

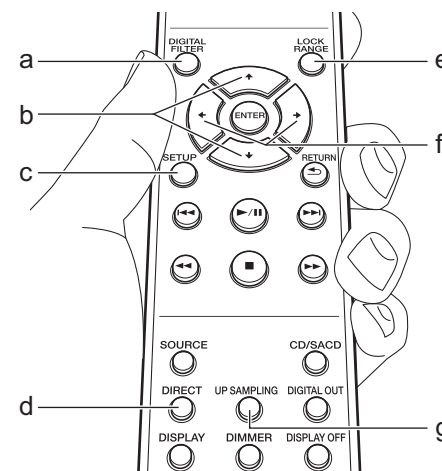

Advanced Settings

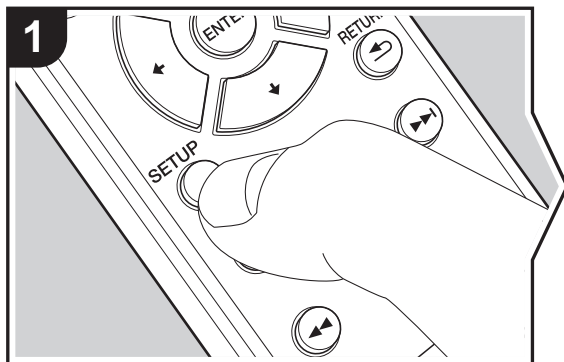

The unit allows you to configure advanced settings to provide you with an even better experience.

1. Press SETUP on the remote controller.

AUTO STANDBY

2. Select the content or the setting with the cursors on the remote controller and press ENTER to confirm your selection. To return to the previous screen, press RETURN.

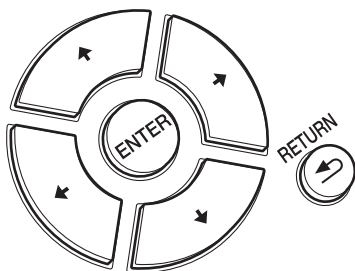

3. To exit the settings, press SETUP.

AUTO STANDBY

This setting places the unit on standby automatically after 20 minutes of inactivity without any audio input.

"ON" (Default Value): The unit will automatically enter standby mode.

"OFF": The unit will not automatically enter standby mode.

POWER ON PLAY

You can set it so that the disc automatically starts playing when this unit is turned on.

- By using an externally connected auto timer, you can use timer play when the power automatically switches on.

"ON": To play discs automatically

"OFF" (Default Value): When discs are not to be played

DIGITAL OUT

Make settings for digital audio output. When not connecting to the DIGITAL OUT OPTICAL/COAXIAL jack, you can listen to even clearer audio by setting this OFF.

"ON" (Default Value), "OFF"

DIGITAL FILTER

You can select the type of DIGITAL FILTER. (→P15)

UP SAMPLING

Increasing the sampling frequency helps achieve sound reproduction with a higher degree of clarity. (→P15)

LOCK RANGE ADJUST

Adjust the lock range. (→P15)

LOADING MODE

The loading time for CD can be shortened.

- Activating this function allows loading time to be shortened depending on the CD, however, sound skipping may occur at the beginning of playback.

"NORMAL" (Default Value): When the loading time for CD is not shortened

"FAST": When the loading time for CD is shortened

Troubleshooting

Before starting the procedure

When operation is unstable, problems may be solved by simply turning the power on or to standby or disconnecting/connecting the power cord, rather than reviewing settings and operations. Try the simple measures on both the unit and the connected device. If the problem isn't fixed after referring to "Troubleshooting", resetting the unit to the status at the time of shipment may solve the problem.

Resetting the unit (this resets the unit settings to the default)

1. With the power on and no disc inserted, while pressing and holding **■** on the main unit, press DIRECT.
2. "CLEAR" is displayed, the unit switches to standby, and the settings are reset.



■ Power

Cannot turn on the unit

- Unplug the power cord from the wall outlet, wait 2 minutes or more, then plug it in again.

The unit turns off unexpectedly

- The unit automatically switches to standby when the "AUTO STANDBY" setting in the SETUP menu functions.

The STANDBY indicator on the main unit continues to flash red and operations are not possible

- Unplug the power cord from the wall outlet, wait 2 minutes or more, then plug it in again. The indicator will continue to flash, but press **⏻** STANDBY/ON on the main unit to turn the main power ON. If this doesn't fix the issue, there may be a malfunction. Unplug the power cord from the wall outlet and contact the dealer or our customer support.

■ The display doesn't light

- It is possible that the display has been turned off by pressing DISPLAY OFF. Press DISPLAY OFF to turn the display on.

■ Cannot play discs

- Place the disc in the disc tray so the label is facing up.
- Play may not be possible if the disc is scratched or dirty.
- Sound files that are protected by copyright cannot be played.
- The disc tray opens if you insert a disc that this unit does not support.

■ Audio

Sound is interrupted

- Narrowing the lock range too much with the LOCK RANGE ADJUST setting can cause interruptions to sound and also may cause noise. Sound interruptions caused by adjustments to the lock range are not covered by our guarantees of operation. Listen to some audio while adjusting the lock range.

There is no digital sound

- Set "DIGITAL OUT" in the SETUP menu to "ON".
- The audio of SACD and DSD or input from USB DAC is not digital-output.

■ Remote Controller

- Make sure that the batteries are installed with the correct polarity.
- Install new batteries. Do not mix different types of batteries, or old and new batteries.
- Make sure that this unit is not subjected to direct sunshine or inverter-type fluorescent lights. Relocate if necessary.

- If this unit is installed in a rack or cabinet with colored-glass doors or if the doors are closed, the remote controller may not work reliably.

■ D/A converter feature

- Make sure that the devices are properly connected.
- Play audio compatible with the input jacks on this unit. (→P14)

Cannot play audio from computers

- Cancel the muting on your computer.
- Select this unit in the audio output settings on your computer. If the source of this unit is set to anything other than "USB DAC", the PC cannot detect this unit.
- If there are multiple applications running on the computer, shut down those applications that you are not using.

Sampling frequency is always the same through the USB DAC input

- Depending on the computer settings, even if the sampling frequencies of the files being played are different, they are converted to the same sampling frequency for output.

Computer sounds other than music are heard through the USB DAC input

- Depending on the settings on the computer, sounds such as the computer startup tone or error sounds may be played through this unit.

■ SACD

- Due to the differences in recording methods, there may be a difference in volume between SACD and CD.

Other notes

■ Discs that can be played

MQA-CD
SACD (Super Audio CD) (2-channel area only)
CD, CD-R, CD-RW
DVD-R, DVD-R (DL), DVD-RW
DVD+R, DVD+R (DL), DVD+RW

Precautions for Playback

- Compact discs (CDs) with the following logo on the label surface can be used.



- Note that some discs may not play back because of the disc characteristics, scratches, contamination or the recording state.

Playing MQA

This unit includes the MQA (Master Quality Authenticated) technology, which enables playback of MQA audio files and streams, delivering the sound of the original master recording.

This unit is a CD player that can recognise an MQA-CD.

The built-in MQA decoder will restore the high-resolution signal heard in the studio and confirm it, using the authentication signature.

Visit www.mqa.co.uk/customer/mqacd for more information. 'MQA' or 'MQA.' indicates that the product is decoding and playing an MQA stream or file, and denotes provenance to ensure that the sound is identical to that of the source material. 'MQA.' indicates it is playing an MQA Studio file, which has either been approved in the studio by the artist/producer or has been verified by the copyright owner.

Playing hybrid SACD

Hybrid SACD consist of two layers; the SACD layer and the CD layer. Press CD/SACD to select the layer you want to listen to.

Playing DualDisks

"DualDisk" is a disc with video and audio conforming to the DVD standard on one side, and audio that can be played on a CD player on the other.

On the audio side that is not the DVD side, play may not always be possible due to the fact that the disc does not conform to the physical specifications of standard CDs.

Operations during play

Direct search does not work while playing discs with music data.

Types of discs that cannot be played on this unit

DVD Video, DVD Audio, CD-G, Video CD, DTS-CD

Notes on discs

- Be careful not to catch your hand or fingers when opening or closing the disc tray.
- Never use discs which have an unusual shape (such as hearts or octagons). These types of discs could jam and damage the unit.
- Some audio CDs with copy-control functionality do not comply with official CD standards. These are special discs and cannot be played with this unit.
- Do not use discs with residue from cellophane tape, rental discs with labels which are peeling off, or discs with decorative labels. This type of disc could get stuck in the unit, or could damage the unit.
- Do not leave a disc having a label printed with an inkjet printer in the unit for a long time. The disc could get stuck in the unit, or could damage the unit.

■ Cleaning the player

- Normally, wipe the player with a soft cloth. For tough dirt, apply some neutral detergent diluted in 5 to 6 parts water to a soft cloth, wring out thoroughly, wipe off the dirt, then wipe again with a dry cloth.
- Note that getting alcohol, thinner, benzene or insecticide on the player could cause the print and coating to peel off. Also, avoid leaving rubber or vinyl products in contact with the player for long periods of time, as this could damage the cabinet.
- When using chemical-impregnated wipes, etc., read the wipe's cautions carefully.
- When dust attached on the disc tray is hard to remove, apply an adhesive tape, etc. to remove the dust.

■ Precautions when moving the unit

When moving the unit, remove any discs in it and close the disc tray. Then press STANDBY/ON on the main unit, wait for 10 seconds after [OFF] disappears from the display, and then unplug the power cord. Moving the unit while a disc is still in it may cause damage.

■ Condensation

Drops of water can form inside this unit if it is taken from a cold place to a warm room or when a cold room is rapidly warmed by a heater. This is called condensation. This may not only cause the unit to malfunction, but it can also damage the disc or parts of the unit. We recommend removing discs from the unit if it is not to be used for a while. If there is a possibility that condensation has formed, unplug the power cord and allow the unit to stand for at least 3 hours at room temperature.

General Specifications

■ Analog Audio Output

Rated Output Level and Impedance

- RCA OUT : 2.3 Vrms (1 kHz, 0 dB) / 100 Ω

Frequency Response

- CD: 2 Hz - 20 kHz,
SACD: 2 Hz - 50 kHz (-3 dB)

Signal to Noise Ratio

- CD: 116 dB or more (A-weighting),
SACD: 116 dB or more (A-weighting)

THD+N

- CD: 0.002 % or less,
SACD: 0.002 % or less

■ Digital Audio Input

USB DAC

- Type B, USB Audio Class 1.0

■ Digital Audio Output

Coaxial Digital Output

- RCA Jack, 0.5 Vp-p / 75 Ω

Optical Digital Output

- Optical Jack, -14 - -21 dBm / 660 nm

■ Other

Control In

- \varnothing 3.5 mini-jack (mono)

Control Out

- \varnothing 3.5 mini-jack (mono)

■ General

Power Supply

- AC 220 - 230 V, 50/60 Hz

Power Consumption

- 43 W
• 0.3 W (In Standby)

AUTO STANDBY

- ON (20 min) / OFF

Dimensions (W × H × D)

- 435 mm × 138 mm × 413 mm

Weight

- 13.1 kg

SUPER AUDIO CD PLAYER

PD-50AE

Mode d'emploi

Avant de Démarrer

Informations de sécurité	2
Ce que contient la boîte	3

Nom des pièces

Panneau frontal	4
Panneau arrière	5
Télécommande	6
Afficheur	7

Installation

Raccordements avec un amplificateur	8
Branchement du cordon d'alimentation, etc.	11

Lecture

Lecture de disques	12
Utilisation de cet appareil comme convertisseur D/A	14
Réglage de la qualité du son	15

Configuration avancée

Configuration avancée.....	16
----------------------------	----

Autres

Dépannage	17
Autres remarques	18
Caractéristiques générales.....	19



Informations de sécurité



WARNING
RISK OF ELECTRIC SHOCK
DO NOT OPEN

AVIS
RISQUE DE CHOC ELECTRIQUE
NE PAS OUVRIR



Un symbole d'éclair fléché dans un triangle équilatéral est destiné à attirer l'attention de l'utilisateur sur le fait que certains organes internes non-isolés de l'appareil sont traversés par un courant électrique assez dangereux pour constituer un risque d'électrocution.

Un point d'exclamation dans un triangle équilatéral est destiné à attirer l'attention de l'utilisateur sur des instructions importantes relatives à l'entretien et à l'utilisation du produit.

ATTENTION:
POUR ÉVITER TOUT RISQUE D'ÉLECTROCUTION, NE PAS ENLEVER LE COUVERCLE (NI LE PANNEAU ARRIÈRE). AUCUNE PIÈCE RÉPARABLE PAR L'UTILISATEUR NE SE TROUVE À L'INTÉRIEUR. CONFIER TOUT ENTRETIEN À UN PERSONNEL QUALIFIÉ UNIQUEMENT.

Précautions

Veillez à n'installer cet appareil que dans un rack ou un meuble qui n'entrave pas la ventilation. Laissez un espace libre de 20 cm au-dessus et à côté de l'appareil ainsi que 10 cm en face arrière. La face arrière du rack ou du meuble doit se trouver à 10 cm ou plus du mur pour assurer une aération adéquate en vue de dissiper la chaleur.

Milieu de fonctionnement

Température et humidité du milieu de fonctionnement : De +5 °C à +35 °C (de +41 °F à +95 °F) ; Humidité relative inférieure à 85 % (orifices de ventilation non obstrués)

N'installez pas l'appareil dans un endroit mal ventilé ou un lieu soumis à une forte humidité ou en plein soleil (ou à une forte lumière artificielle).

Avis important

Le numéro de modèle et le numéro de série de cet équipement sont situés à l'arrière ou en-dessous. Notez ces numéros sur votre carte de garantie jointe et conservez-la dans un endroit sûr pour une future consultation.

ATTENTION

La touche interrupteur de cet appareil ne coupe pas totalement le courant provenant de la prise secteur. Comme le cordon d'alimentation fait office de dispositif de déconnexion du secteur, il devra être débranché au niveau de la prise secteur pour que l'appareil soit complètement hors tension. Par conséquent, veillez à installer l'appareil de telle manière que son cordon d'alimentation puisse être facilement débranché de la prise secteur en cas d'accident. Pour éviter tout risque d'incendie, le cordon d'alimentation sera débranché au niveau de la prise secteur si vous prévoyez une période prolongée de non utilisation (par exemple avant un départ en vacances).

Ce produit est destiné à une utilisation domestique générale. Toute panne due à une utilisation autre qu'à des fins privées (comme une utilisation à des fins commerciales dans un restaurant, dans un autocar ou sur un bateau) et qui nécessite une réparation sera aux frais du client, même pendant la période de garantie.

Attention concernant le cordon d'alimentation

Tenir le cordon d'alimentation par la prise. Ne jamais débrancher la fiche en tirant sur le cordon et ne jamais toucher le cordon d'alimentation avec les mains mouillées car cela pourrait causer un court-circuit ou une électrocution. Ne pas placer l'appareil, un meuble, etc. sur le cordon d'alimentation ou coincer le cordon. Ne jamais faire de noeud avec le cordon ou le nouer avec d'autres cordons. Les cordons d'alimentation doivent être acheminés de manière à ne pas pouvoir être écrasés. Un cordon d'alimentation endommagé peut causer un incendie ou une électrocution. Contrôler le cordon d'alimentation régulièrement. S'il est endommagé, demander au service après-vente autorisé le plus proche ou au revendeur de le remplacer.

ATTENTION

Cet appareil est un produit laser de Classe 1, classé selon l'article IEC 60825-1:2007 relatif à la Sécurité des produits laser.

APPAREIL À LASER DE CLASSE 1

Information à destination des utilisateurs sur la collecte et l'élimination des équipements et batteries usagés

(Marquage pour les équipements) (Exemples de marquage pour les batteries)



Ces symboles qui figurent sur les produits, les emballages et/ou les documents d'accompagnement signifient que les équipements électriques et électroniques et batteries usagés ne doivent pas être jetés avec les déchets ménagers et font l'objet d'une collecte sélective.

Pour assurer l'enlèvement et le traitement appropriés des produits et batteries usagés, merci de les retourner dans les points de collecte sélective habilités conformément à la législation locale en vigueur.

En respectant les circuits de collecte sélective mis en place pour ces produits, vous contribuerez à économiser des ressources précieuses et à prévenir les impacts négatifs éventuels sur la santé humaine et l'environnement qui pourraient résulter d'une mauvaise gestion des déchets.

Pour plus d'information sur la collecte et le traitement des produits et batteries usagés, veuillez contacter votre municipalité, votre service de gestion des déchets ou le point de vente chez qui vous avez acheté ces produits.

Ces symboles ne sont valables que dans les pays de l'Union Européenne.

Pour les pays n'appartenant pas à l'Union Européenne :

Si vous souhaitez jeter ces articles, veuillez contacter les autorités ou revendeurs locaux pour connaître les méthodes d'élimination appropriées.

WEEE

<http://www.onkyo.com/manual/weee/weee.pdf>

AVERTISSEMENT

POUR ÉVITER TOUT RISQUE D'ÉLECTROCUTION, NE PAS ENLEVER LE COUVERCLE (NI LE PANNEAU ARRIÈRE). AUCUNE PIÈCE RÉPARABLE PAR L'UTILISATEUR NE SE TROUVE À L'INTÉRIEUR. CONFIER TOUT ENTRETIEN À UN PERSONNEL QUALIFIÉ UNIQUEMENT.

Cet appareil n'est pas étanche. Pour éviter les risques d'incendie et de décharge électrique, ne placez près de lui un récipient rempli d'eau, tel qu'un vase ou un pot de fleurs, et ne l'exposez pas à des gouttes d'eau, des éclaboussures, de la pluie ou de l'humidité.

Pour éviter les risques d'incendie, ne placez aucune flamme nue (telle qu'une bougie allumée) sur l'appareil.

N'utilisez, ni ne conservez vos piles à la lumière directe du soleil ou dans un endroit fortement exposé à la chaleur, comme une voiture ou à proximité d'un appareil de chauffage. Les piles risqueraient de suinter, surchauffer, exploser ou s'enflammer. La durée de vie et la performance des piles peuvent également être réduites.

Gardez les pièces de petite taille hors de la portée des bébés et des enfants. En cas d'ingestion accidentelle, veuillez contacter immédiatement un médecin.

Les fentes et ouvertures du coffret sont prévues pour la ventilation, pour assurer un fonctionnement stable de l'appareil et pour éviter sa surchauffe. Pour éviter les risques d'incendie, ne bouchiez jamais les ouvertures et ne les recouvrez pas d'objets, tels que journaux, nappes ou rideaux, et n'utilisez pas l'appareil posé sur un tapis épais ou un lit.

Il y a un risque d'explosion si la batterie est remplacée par une autre de type incorrect. Il existe un risque d'explosion en cas de dépôt de la batterie dans un feu ou un four chaud ou encore en cas d'écrasement ou de découpe mécanique de la batterie.

Ce que contient la boîte

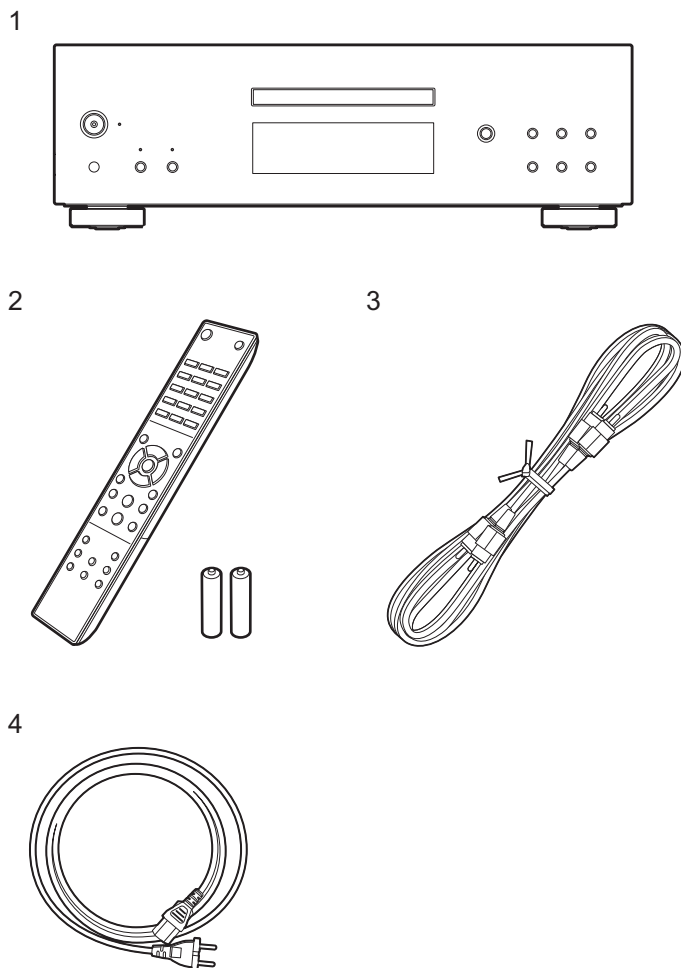

1. Appareil principal (1)
2. Télécommande (RC-980C) (1), Piles (AAA/R03) (2)
3. Câble audio analogique (Pour le test) (1)
4. Cordon d'alimentation (1)
 - Mode d'emploi (ce document) (1)



- Le cordon d'alimentation devra être branché uniquement lorsque tous les autres raccordements seront effectués.
- Nous n'acceptons en aucun cas la responsabilité des dommages résultant d'une connexion à des équipements fabriqués par d'autres sociétés.
- Les spécifications et l'aspect peuvent changer sans préavis.

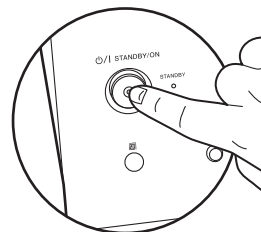

La mise sous tension ou hors tension ne peut pas être effectuée avec la télécommande. Utiliser la touche  STANDBY/ON de l'appareil principal.

Panneau frontal

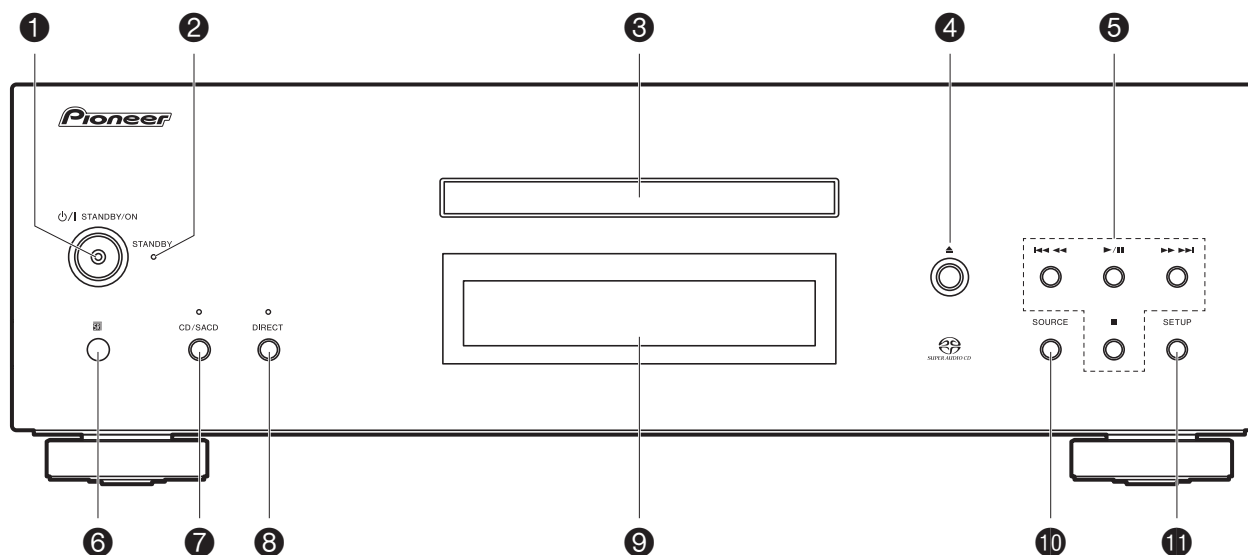

1. ϕ /I Touche/témoin STANDBY/ON : Permet de mettre l'appareil sous tension ou hors tension. Lors du démarrage de l'appareil, le témoin au centre de la touche est bleu.
2. Témoin STANDBY : Est rouge lorsque l'appareil est en mode veille.
3. Plateau du disque : Déposez les disques ici. Vous pouvez également utiliser des disques de 8 cm.
4. Touche \blacktriangle : Permet d'ouvrir ou de fermer le plateau à disque.
5. Touches Lecture :
 - \lll : Permet de revenir au début de la piste en cours de lecture. Appuyer une nouvelle fois pour aller sur la piste précédente. Appuyer longuement pour revenir rapidement en arrière.
 - $\|$: Permet de lire ou de mettre en pause.
 - \ggg : Si elle est pressée durant la lecture, permet d'aller sur la piste suivante. Appuyer longuement pour avancer rapidement dans la piste.
 - \blacksquare : Cette touche permet d'arrêter la lecture.
6. Capteur de la télécommande
 - La plage de réception de la télécommande est d'environ 16'5 m, à un angle de 20° dans la direction verticale et à un angle de 30° à gauche et à droite.
7. Touche/témoin CD/SACD : Permet de choisir la source entre CD/SACD. Si vous lisez un SACD hybride, la couche en cours de lecture change lorsque vous appuyez sur ceci. (→P18)
Le témoin est bleu lorsque SACD est sélectionné.
8. Touche/témoin DIRECT : Permet d'activer ou de désactiver le mode DIRECT. (→P15)
Le témoin est bleu lorsque le mode DIRECT est activé.
9. Afficheur (→P7)
10. Touche SOURCE : Permet de changer la source à lire.
11. Touche SETUP : Affiche le menu SETUP. (→P16)

Panneau arrière

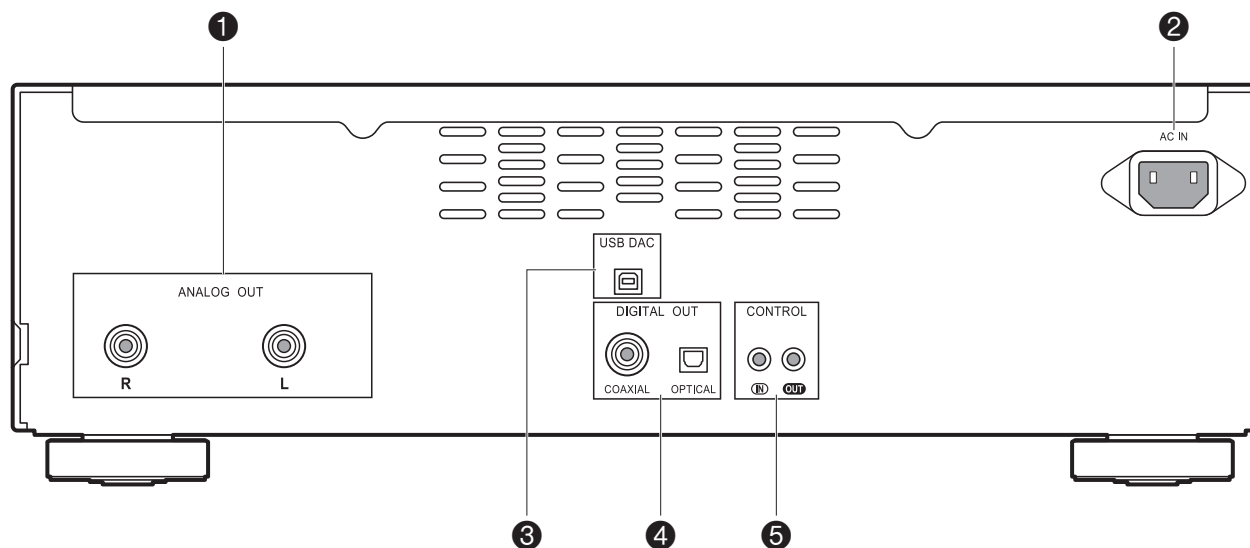

1. Prise ANALOG OUT : Utilisez un câble audio analogique pour connecter un amplificateur intégré, par exemple.
2. AC IN : Permet de brancher le cordon d'alimentation fourni.
3. Port USB DAC : Permet d'utiliser un câble USB (type A-B) pour raccorder un ordinateur.
4. Prise DIGITAL OUT OPTICAL/COAXIAL : Permet d'utiliser un câble optonumérique ou un câble coaxial numérique pour raccorder un amplificateur intégré, par exemple.
5. Prise CONTROL IN/OUT : En y raccordant des amplificateurs et des périphériques audio de marque Pioneer, le contrôle centralisé est possible. Vous pouvez, par exemple, contrôler les amplificateurs et les périphériques audio.

Télécommande

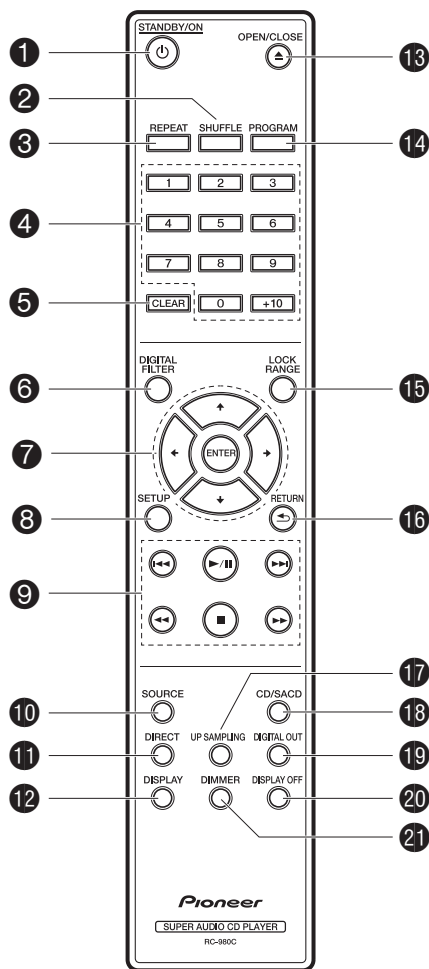

1. Touche **⏻** STANDBY/ON : Lorsque l'appareil est sous tension, ceci permet de mettre l'appareil en marche ou en veille. La mise sous tension ou hors tension ne peut pas être effectuée avec la télécommande.
2. Touche **SHUFFLE** : Permet de sélectionner la lecture aléatoire. (➔P13)
3. Touche **REPEAT** : Permet de sélectionner la répétition de lecture. (➔P13)
4. Touches numérotées : Permet de saisir directement le numéro de la piste d'un CD lors du choix des pistes. Elles sont également utilisées pour saisir les numéros de piste de la lecture programmée.
5. Touche **CLEAR** : Permet d'effacer le contenu défini pour la lecture programmée. (➔P13)
6. Touche **DIGITAL FILTER** : Permet de sélectionner l'un des trois types de DIGITAL FILTER. (➔P15)
7. Touches du curseur et **ENTER** : Permet de sélectionner l'élément à l'aide des touches du curseur et d'appuyer sur ENTER pour valider.
8. Touche **SETUP** : Affiche le menu SETUP. (➔P16)
9. Touches Lecture :
 - ◀◀ : Permet de revenir au début de la piste en cours de lecture. Appuyer une nouvelle fois pour aller sur la piste précédente.
 - ▶/|| : Lecture ou pause.
 - ▶▶ : Passer à la piste suivante.
 - ◀◀ : Appuyer longuement pour revenir rapidement en arrière dans la piste en cours de lecture.
 - : Arrêter la lecture.
 - ▶▶ : Appuyer longuement pour avancer rapidement dans la piste en cours de lecture.
10. Touche **SOURCE** : Permet de changer la source à lire.
11. Touche **DIRECT** : Permet d'activer ou de désactiver le mode DIRECT. (➔P15)
12. Touche **DISPLAY** : Permet de modifier les informations présentes sur l'afficheur.
 - Selon la source, il se peut que la commande ne se lance pas.
13. Touche **▲** OPEN/CLOSE : Permet d'ouvrir ou de fermer le plateau à disque.
14. Touche **PROGRAM** : Utilisée pour la lecture programmée. (➔P13)
15. Touche **LOCK RANGE** : Permet d'afficher l'écran des paramètres LOCK RANGE ADJUST. (➔P15)
16. Touche **RETURN** : Permet à l'affichage de retourner à son état précédent.
17. Bouton **UP SAMPLING** : Commutez la fonction UP SAMPLING sur ON et OFF. (➔P15)
18. Touche **CD/SACD** : Permet de choisir la source entre CD/SACD. Si vous lisez un SACD hybride, la couche en cours de lecture change lorsque vous appuyez sur ceci. (➔P18)
19. Touche **DIGITAL OUT** : Permet d'activer ou de désactiver la sortie numérique. (➔P16)
20. Touche **DISPLAY OFF** : Appuyer pour éteindre l'afficheur de cet appareil. Appuyer une nouvelle fois pour allumer l'afficheur.
21. Touche **DIMMER** : Permet de régler la luminosité de l'afficheur sur trois niveaux. (Valeur par défaut : Niveau 3)

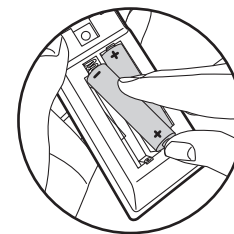

Faire correspondre la polarité en insérant les piles.

Afficheur

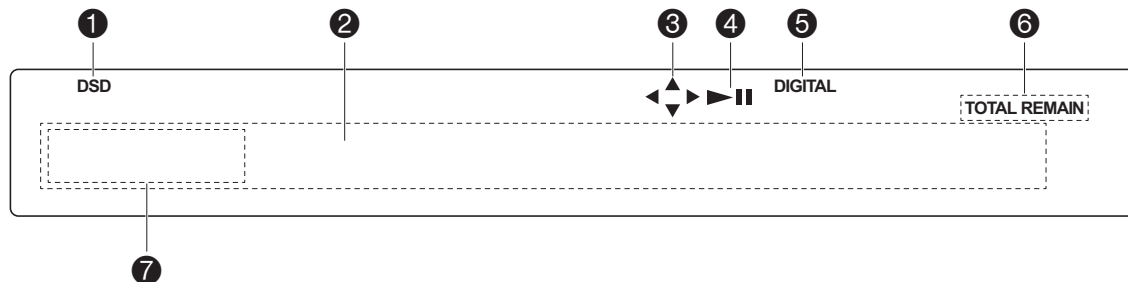

1. Est allumé durant la lecture d'un SACD et du format DSD.
2. Afficheur des messages : Permet d'afficher les informations des pistes et des menus.
3. S'allume lorsque les commandes à l'aide des touches du curseur de la télécommande sont possibles.
4. Affiche l'état de la lecture.
5. S'allume lorsque le paramètre de la sortie audio numérique est activé. (→P16)
6. S'allume pour montrer des éléments tels que la durée restante d'une piste ou d'un disque, ou la durée totale du disque.
7. S'affiche lorsqu'un flux ou un fichier MQA est lu. Pour des détails, consultez "Lecture MQA". (→P18)

Raccordements avec un amplificateur

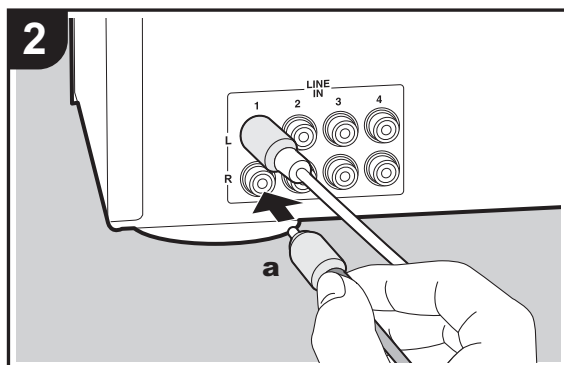
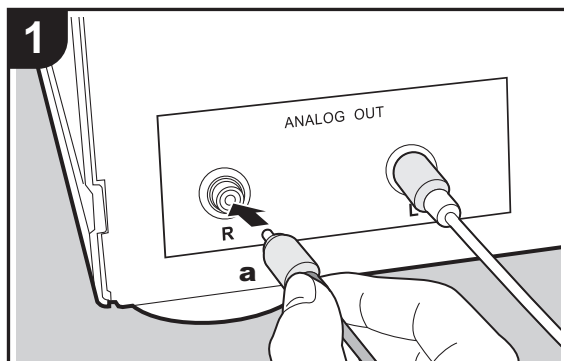

Cet appareil

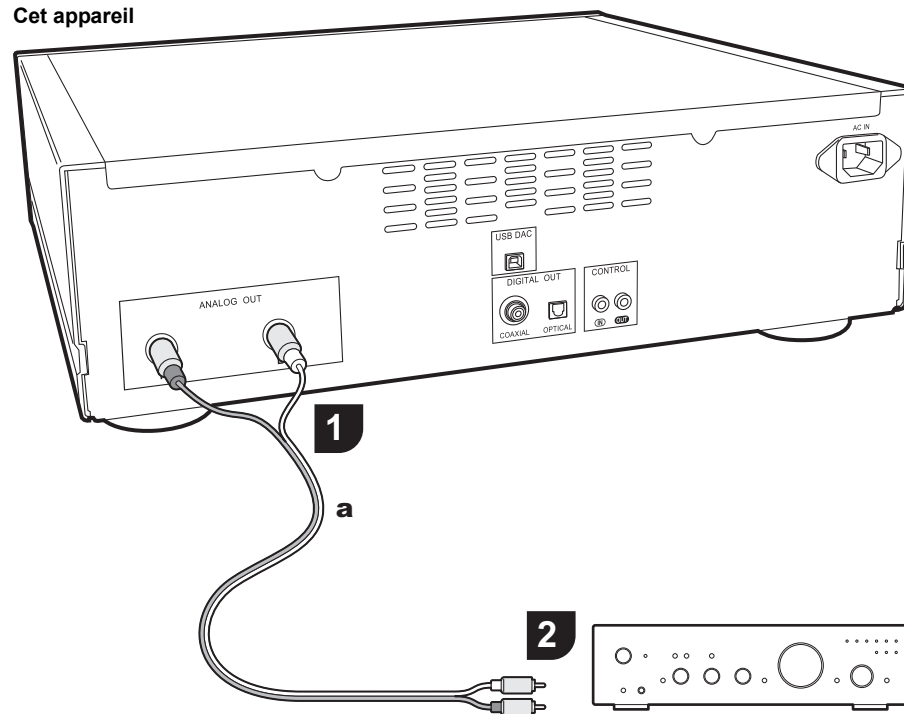

Amplificateur intégré, récepteur AV, etc.

Écoutez le son provenant des disques lus par cet appareil et des périphériques raccordés à celui-ci par les systèmes d'enceintes raccordés à des amplificateurs intégrés ou à des récepteurs AV. Raccordez selon les prises d'entrée de votre amplificateur.

Raccordement à l'aide d'un câble audio analogique

Le signal est converti en analogique par le convertisseur D/A de cet appareil puis reproduit vers un amplificateur intégré, par exemple. Raccordez les prises LINE IN d'un amplificateur intégré à la prise ANALOG OUT (prise RCA) de cet appareil.

Raccordement à l'aide d'un câble optonumérique

Le signal est converti en analogique par le convertisseur D/A de l'amplificateur intégré, par exemple. Raccordez la prise OPTICAL IN d'un amplificateur intégré à la prise DIGITAL OUT OPTICAL de cet appareil.

- L'audio du SACD et du DSD ou l'entrée du USB DAC ne sont pas restitués à partir de la prise DIGITAL OUT OPTICAL de cette unité.

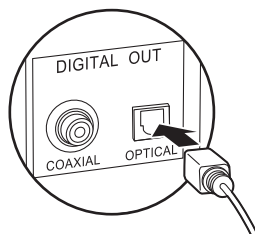

- Les signaux numériques pouvant être reproduits par cet appareil sont des signaux PCM linéaires avec une fréquence d'échantillonnage et un débit de quantification de 192 kHz/24 bits (Le fonctionnement pourrait ne pas être possible avec tous les périphériques raccordés ou tous les environnements).

Raccordement à l'aide d'un câble coaxial numérique

Le signal est converti en analogique par le convertisseur D/A de l'amplificateur intégré, par exemple. Raccordez la prise COAXIAL IN d'un amplificateur intégré à la prise DIGITAL OUT COAXIAL de cet appareil.

- L'audio du SACD et du DSD ou l'entrée du USB DAC ne sont pas restitués à partir de la prise DIGITAL OUT COAXIAL de cette unité.

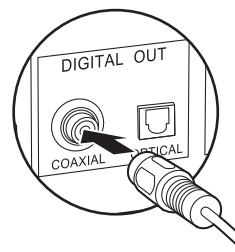

- Les signaux numériques pouvant être reproduits par cet appareil sont des signaux PCM linéaires avec une fréquence d'échantillonnage et un débit de quantification de 192 kHz/24 bits (Le fonctionnement pourrait ne pas être possible avec tous les périphériques raccordés ou tous les environnements).

La prise de contrôle

Si vous possédez plusieurs appareils de marque Pioneer et que ceux-ci sont munis de prises CONTROL IN/OUT, vous pouvez tous les contrôler par le biais du capteur de télécommande de l'amplificateur, par exemple. En branchant des câbles de connexion avec mini-prise monophonique (sans résistance) comme montré sur le schéma, même si cet appareil et les autres périphériques sont placés à des endroits où la réception du signal de la télécommande est impossible, vous pouvez toujours utiliser la télécommande pour les contrôler en la pointant vers le capteur de télécommande de l'amplificateur, par exemple.

- Assurez-vous d'effectuer également le raccordement avec le câble audio analogique. Le contrôle centralisé ne peut pas fonctionner correctement avec seulement le raccordement de la prise de contrôle.
- Le capteur de télécommande présent sur cet appareil arrête de fonctionner si vous raccordez un câble de connexion avec mini-prise monophonique (sans résistance) à la prise CONTROL IN de cet appareil.
- Les capteurs de télécommande présents sur les autres appareils arrêtent de fonctionner si vous raccordez un câble de connexion avec mini-prise monophonique (sans résistance) à la prise CONTROL OUT de cet appareil.
- Si un lecteur réseau et un amplificateur de marque Pioneer sont raccordés par la prise CONTROL IN/OUT, vous pouvez effectuer les commandes de base sur cet appareil, le lecteur réseau et l'amplificateur à l'aide d'une application pour smartphone par le biais du réseau.

(Un exemple de raccordement)

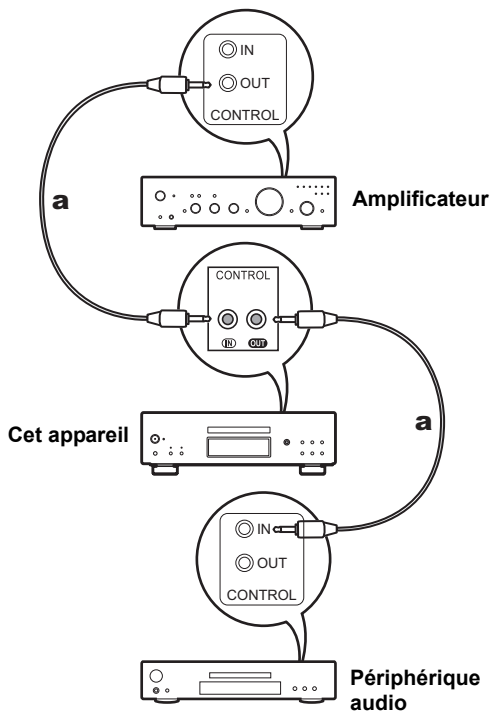

a Câbles de connexion avec mini-prise monophonique (sans résistance)

Branchement du cordon d'alimentation, etc.

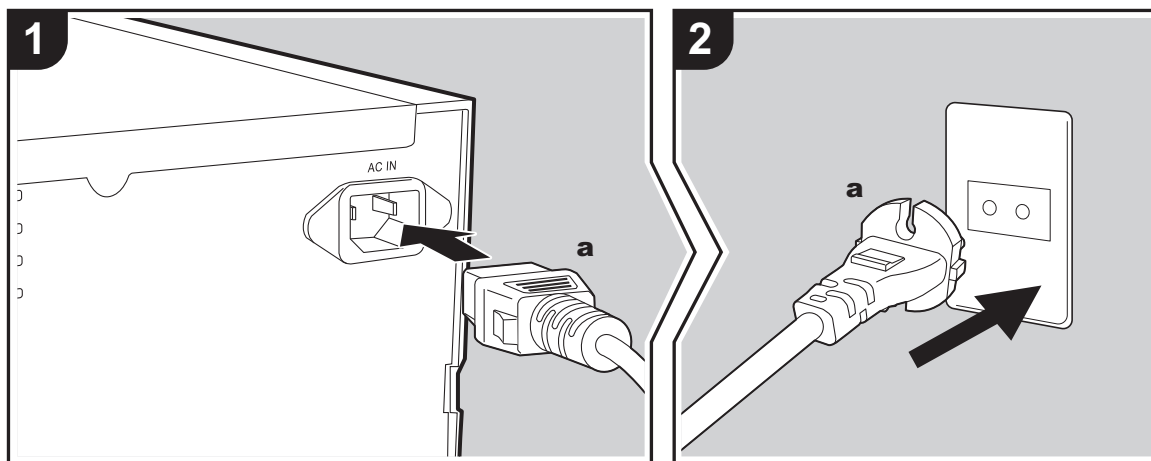

Branchement du cordon d'alimentation

Ce modèle dispose d'un cordon d'alimentation amovible. Le cordon d'alimentation doit être connecté uniquement lorsque toutes les autres connexions sont effectuées. Assurez-vous de brancher d'abord le cordon d'alimentation à la prise AC IN de l'appareil puis de le brancher à la prise d'alimentation. Toujours débrancher de la prise en premier lorsque vous retirez le cordon d'alimentation.

Démarrage

Appuyez sur la touche ϕ /I STANDBY/ON de l'appareil principal.

- Appuyez jusqu'à ce que la touche reste enfoncée. Lors du démarrage de l'appareil, le témoin ϕ /I STANDBY/ON au centre de la touche est bleu.

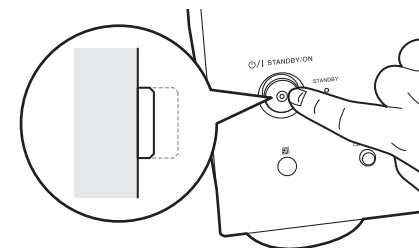

Lecture de disques

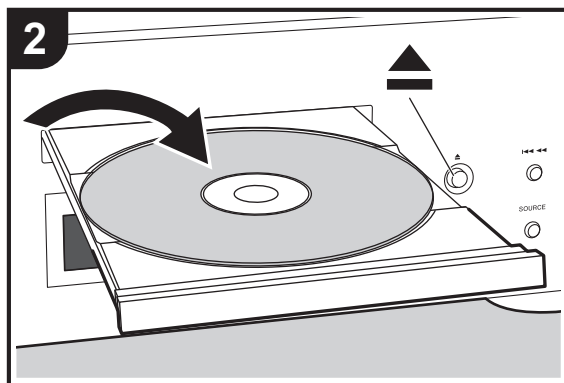
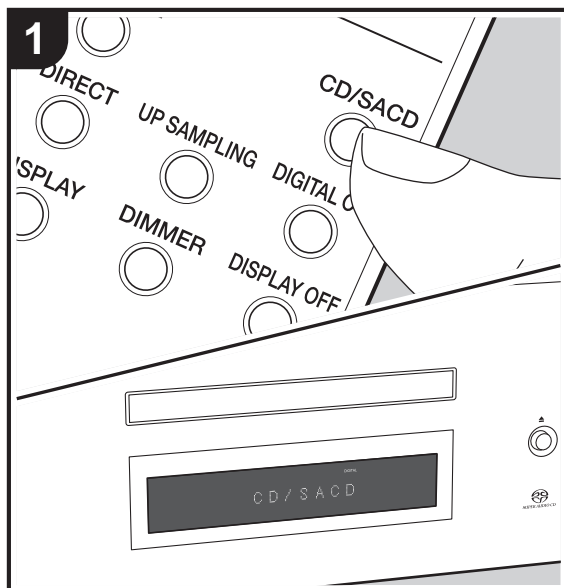

Consultez la (→P18) pour savoir quels disques vous pouvez lire avec cet appareil.

Lecture de CD musicaux

Effectuez la procédure suivante lorsque l'appareil est en marche.

1. Appuyez sur la touche CD/SACD de la télécommande pour régler la source sur CD/SACD.
2. Appuyez sur la touche ▲ de l'appareil principal pour ouvrir le plateau à disque et, après avoir introduit un disque, appuyez une nouvelle fois sur ▲ pour fermer le plateau.
3. Appuyez sur la touche ►/|| (g) de la télécommande pour démarrer la lecture.
4. Utilisez les touches de lecture (h) pour arrêter la lecture ou choisir les pistes à lire. Vous pouvez également effectuer la sélection en saisissant le numéro de la piste à l'aide des touches numérotées (b). Pour saisir un numéro de piste à 2 chiffres, appuyez plusieurs fois sur la touche +10 comme valeur du second chiffre (dizaines), puis appuyez sur la valeur du premier chiffre. Si vous appuyez sur DISPLAY (d), vous pouvez modifier ce qui apparaît sur l'afficheur pour montrer la durée écoulée ou restante du disque, etc.
 - Le contenu affiché dépend du disque.

Lecture d'un disque avec fichiers musicaux



Effectuez la procédure suivante lorsque l'appareil est en marche.

1. Appuyez sur la touche CD/SACD de la télécommande pour régler la source sur CD/SACD.
2. Appuyez sur la touche ▲ de l'appareil principal pour ouvrir le plateau à disque et, après avoir introduit un disque, appuyez une nouvelle fois sur ▲ pour fermer le plateau.
3. Appuyez sur la touche ►/|| (g) de la télécommande pour démarrer la lecture.
4. Utilisez les touches de lecture (h) pour arrêter la lecture ou choisir les pistes à lire. Si vous appuyez sur DISPLAY (d), vous pouvez modifier ce qui apparaît sur l'afficheur pour montrer la durée écoulée ou restante du disque, le nom de fichier de la piste, ou bien le nom de la piste, etc.
 - Le contenu affiché dépend du disque et du fichier.

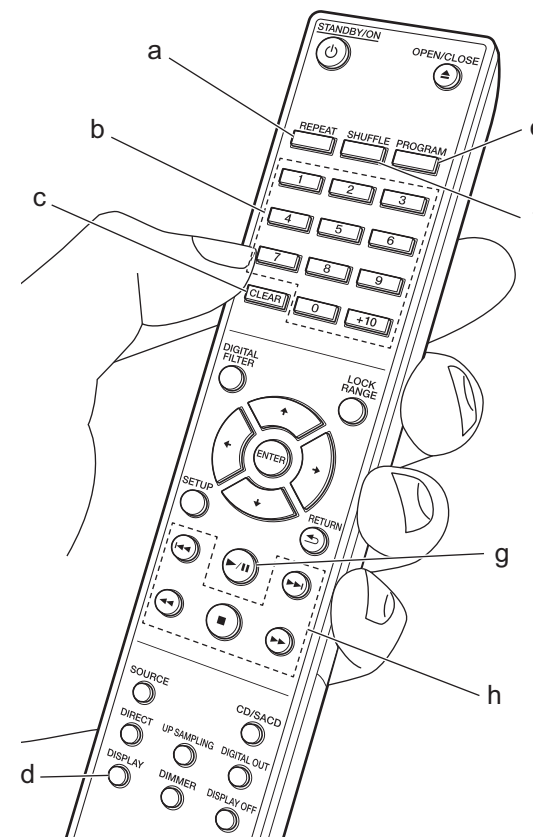
- L'affichage du nom de la piste est uniquement pris en charge pour les fichiers musicaux aux formats MP3/WMA/FLAC/AAC (M4A uniquement)/DSD (DSF uniquement).
- Les caractères qui ne peuvent pas être affichés par cet appareil sont remplacés par "*".



Répétition de lecture

1. Appuyez plusieurs fois sur REPEAT (a) pendant la lecture pour faire apparaître  ou  sur l'afficheur.

 : Permet de répéter la lecture de toutes les pistes.

 : Permet de répéter la lecture de la piste en cours de lecture.

Pour annuler la lecture en boucle, appuyez plusieurs fois sur REPEAT (a) pour faire apparaître  sur l'affichage.

Lecture aléatoire

1. Appuyez sur SHUFFLE (f) durant la lecture ou un arrêt pour afficher  sur l'affichage.

 : Permet de lire aléatoirement toutes les pistes.

Pour annuler la lecture aléatoire, appuyez sur SHUFFLE (f) pour faire apparaître  sur l'affichage.

Lecture programmée

Vous pouvez choisir l'ordre de lecture des pistes d'un CD.

1. Appuyez sur PROGRAM (e) pendant l'arrêt.

"P00" s'affiche si rien n'a été mémorisé. Saisissez le numéro de la piste que vous désirez mémoriser à l'aide des touches numérotées (b). Pour saisir un numéro de piste à 2 chiffres, appuyez plusieurs fois sur la touche +10 comme valeur du second chiffre (dizaines), puis appuyez sur la valeur du premier chiffre. Le numéro dans "P00" augmente chaque fois que vous mémorisez une piste. Il est possible de mémoriser jusqu'à 24 pistes.

- Pour lire le programme mémorisé, appuyez sur la touche  (g) de la télécommande.
- Si vous appuyez sur la touche CLEAR (c) durant la mémorisation des pistes, les pistes sont effacées dans l'ordre, en commençant par celle que vous avez mémorisée en dernier.
- Si vous appuyez sur la touche PROGRAM (e) durant la mémorisation des pistes, toutes les pistes que vous avez mémorisées sont effacées.
- Si la durée totale de lecture du programme enregistré dépasse 99 minutes 59 secondes, " **: **: " apparait sur l'affichage.

Caractéristiques des fichiers pouvant être lus

	Taux d'échantillonnage	Débits binaires	Bits de quantification	Types de disques pouvant être lus			Extension
				CD-R/ CD-RW	DVD-R/ DVD-RW	DVD+R/ DVD+RW	
MP3	44,1/48 kHz	Entre 8 kbps, 320 kbps et VBR.	–	✓	✓	✓	.mp3
WMA	44,1/48 kHz	Entre 5 kbps, 192 kbps et VBR.	–	✓	✓	✓	.wma
AAC	44,1/48/88,2/96 kHz	Entre 8 kbps, 320 kbps et VBR.	–	✓*	✓	✓	.aac/ .m4a
WAV	44,1/48/88,2/96/ 176,4/192 kHz	–	8/16/24 bits	✓*	✓	✓	.wav
AIFF	44,1/48/88,2/96/ 176,4/192 kHz	–	8/16/24 bits	✓*	✓	✓	.aif/ .aiff
FLAC	44,1/48/88,2/96/ 176,4/192 kHz	–	8/16/24 bits	✓*	✓	✓	.flac
ALAC	44,1/48/88,2/96/ 176,4/192 kHz	–	8/16/24 bits	✓*	✓	✓	.m4a
DSD	2,8/5,6 MHz	–	1 bits	–	✓	✓	.dsf/ .dff
MQA	44,1/48/88,2/96/176,4/ 192/352,8/384 kHz	–	8/16/24 bits	✓*	✓	✓	.flac/ .wav

* Pour lire des fichiers dépassant 48 kHz, utilisez ceux enregistrés sur un DVD.

Remarques à propos de tous les types de fichiers

- Utilisez des disques CD/CD-R/CD-RW conformes à la norme du système de fichiers sur CD-ROM ISO9660 niveau 1/ niveau 2 et qui ont été enregistrés à l'aide du système de format étendu (Joliet et Romeo). Si vous désirez utiliser des DVD, avec ce qui précède, utilisez des disques enregistrés à l'aide du système de fichiers UDF.
- La structure de dossier est limitée à huit niveaux et à un nombre maximum de 3000 pistes. Cependant, en fonction de la structure du dossier, tous les dossiers et toutes les pistes pourraient ne pas pouvoir être lus.

Remarques à propos de types spécifiques de fichiers

- Encodez des fichiers WMA à l'aide d'applications certifiées par la société Microsoft des États-Unis. Le fonctionnement pourrait ne pas être bon si vous utilisez des applications non certifiées.
- Cet appareil prend en charge la lecture des fichiers AAC ayant l'extension ".m4a" encodés à l'aide d'iTunes. Cependant, la lecture pourrait être impossible si le fichier a été protégé contre la copie par DRM (protection du droit d'auteur) ou avec certaines versions d'iTunes utilisées pour l'encodage.
- Les fichiers WAV comprennent des données audio numériques PCM non compressées.
- Les fichiers AIFF comprennent des données audio numériques PCM non compressées.

Utilisation de cet appareil comme convertisseur D/A

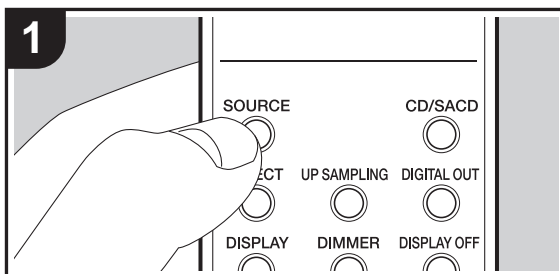

Vous pouvez convertir l'audio numérique du PC en analogique sur cette unité, puis le restituer à partir des prises ANALOG OUT.

Changement de la source

1. Appuyez sur SOURCE sur cette unité ou sur la télécommande pour commuter la source de l'unité sur "USB DAC".

USB DAC

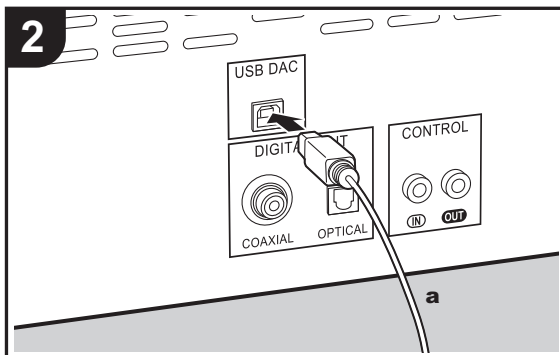

Connexions

2. Utilisez un câble USB de type A-B pour raccorder un ordinateur.

Lecture

3. Démarrez la lecture sur le lecteur.
 - Les signaux numériques entrant par cet appareil sont des signaux PCM linéaires avec une fréquence d'échantillonnage et un débit de quantification de 48 kHz/32 bits (Le fonctionnement pourrait ne pas être possible avec tous les périphériques raccordés ou tous les environnements).
 - Les SE supportés du PC à connecter sont Windows10® et Mac OS X.
 - Avec des SE différents de ceux supportés, le son risque d'être interrompu ou de ne pas être émis.
 - Selon l'environnement d'utilisation, la lecture risque de ne pas être effectuée normalement.

Réglage de la qualité du son

Reproduire fidèlement le son original (mode DIRECT)

Le traitement qui affecte la qualité audio est désactivé ce qui fait qu'un son proche de l'original est reproduit.

(Valeur par défaut) : OFF

- Appuyez sur DIRECT (d).
 - Le témoin DIRECT à l'avant de l'appareil principal s'allume lorsque le mode DIRECT est sur ON.
 - Lorsque le mode DIRECT est sur ON, DIGITAL OUT est mis sur OFF.
 - En mode DIRECT, l'affichage s'éteint automatiquement lors de la lecture d'un CD ou d'un SACD, ou d'une connexion USB DAC.
 - L'audio risque d'être interrompu en cas de changement de réglage durant la lecture.

DIGITAL FILTER

Permet de sélectionner l'un des trois types de DIGITAL FILTER.

- Le paramètre change chaque fois que vous appuyez sur DIGITAL FILTER (a).
 - "SLOW" : Son doux et fluide
 - "SHARP" (Valeur par défaut) : Son ayant davantage de structure et de fermeté
 - "SHORT" : Son qui démarre rapidement et donne l'impression d'un déplacement vers l'avant
- Vous pouvez également appuyer sur SETUP (c) pour afficher l'écran de réglage DIGITAL FILTER depuis le menu SETUP. Dans ce cas, sélectionnez la valeur de réglage à l'aide des touches \uparrow/\downarrow (b) de la télécommande.
- Le réglage est fixé sur "SHORT" lors de la lecture d'un MQA-CD ou d'un disque contenant des fichiers musicaux, ou de l'utilisation de USB DAC.
- L'audio risque d'être interrompu en cas de changement de réglage durant la lecture.

UP SAMPLING

L'augmentation de la fréquence d'échantillonnage aide à obtenir une reproduction sonore ayant un degré plus élevé de clarté.

(Valeur par défaut) : OFF

- Vous pouvez également appuyer sur UP SAMPLING (g) pour régler la fonction sur ON et OFF.
 - Cette fonction ne peut pas être utilisée lorsque le mode DIRECT est réglé sur ON ou durant la lecture d'un SACD ou d'un DSD.
 - Le réglage est fixé sur "ON" lors de la lecture d'un MQA-CD ou d'un disque contenant des fichiers musicaux, ou de l'utilisation de USB DAC.
 - L'audio risque d'être interrompu en cas de changement de réglage durant la lecture.

Réglage de la plage de verrouillage (LOCK RANGE ADJUST)

La qualité du son est améliorée par la réduction de la plage de verrouillage minimisant les bruits de fond. Cependant, une réduction trop importante de la plage de verrouillage peut causer des coupures du son et des parasites sonores. Réglez la plage de verrouillage tout en écoutant du son.

(Valeur par défaut) : RANGE 6

- Appuyez sur LOCK RANGE (e).
- Sélectionnez la valeur de réglage à l'aide des touches \leftarrow/\rightarrow (f) de la télécommande.
 - "RANGE 6" (large) à "RANGE 1" (étroit)
- Vous pouvez également appuyer sur SETUP (c) pour afficher l'écran de réglage LOCK RANGE ADJUST depuis le menu SETUP.
- Le réglage est fixé sur "6" lors de la lecture d'un MQA-CD ou d'un disque contenant des fichiers musicaux, ou de l'utilisation de USB DAC.
- LOCK RANGE ADJUST n'a aucun effet sur le son du SACD et du format DSD.

- L'audio risque d'être interrompu en cas de changement de réglage durant la lecture.

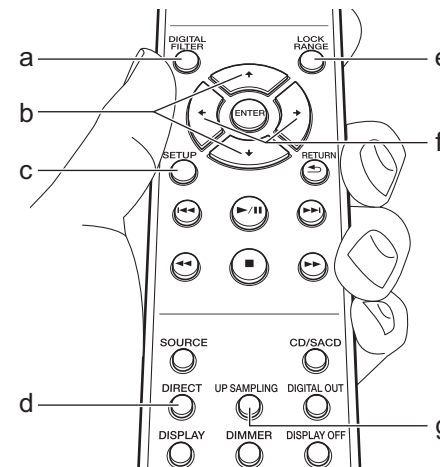

Configuration avancée

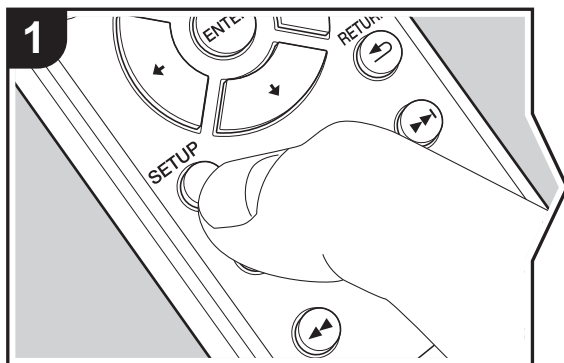

L'appareil vous permet de configurer les paramètres avancés pour qu'ils vous fournissent une expérience encore meilleure.

1. Appuyez sur SETUP de la télécommande.

AUTO STANDBY

2. Sélectionnez le contenu ou le paramètre avec les touches du curseur de la télécommande et appuyez sur ENTER pour valider votre sélection. Pour retourner à l'écran précédent, appuyez sur RETURN.

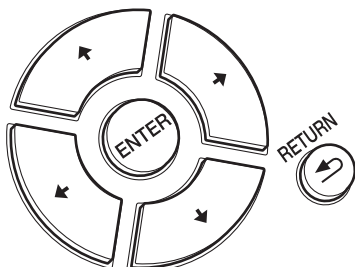

3. Pour quitter les réglages, appuyez sur SETUP.

AUTO STANDBY

Ce réglage met automatiquement l'appareil en veille après 20 minutes d'inactivité sans aucune entrée audio.

"ON" (Valeur par défaut) : L'appareil passera automatiquement en mode veille.

"OFF" : L'appareil ne passe pas automatiquement en mode veille.

POWER ON PLAY

Vous pouvez le régler pour que le disque démarre automatiquement la lecture lorsque cet appareil est mis en marche.

- En utilisant une minuterie automatique externe, vous pouvez utiliser la lecture en mode minuterie lors de la mise automatique sous tension.

"ON" : Pour lire automatiquement des disques

"OFF" (Valeur par défaut) : Lorsqu'aucun disque ne doit être lu

DIGITAL OUT

Effectuez les réglages pour la sortie audio numérique. Si la prise DIGITAL OUT OPTICAL/COAXIAL n'est pas raccordée, vous pouvez entendre un son encore plus clair en réglant ceci sur OFF.

"ON" (Valeur par défaut), "OFF"

DIGITAL FILTER

Vous pouvez choisir le type de DIGITAL FILTER. (→P15)

UP SAMPLING

L'augmentation de la fréquence d'échantillonnage aide à obtenir une reproduction sonore ayant un degré plus élevé de clarté. (→P15)

LOCK RANGE ADJUST

Réglage de la plage de verrouillage. (→P15)

LOADING MODE

Il est possible de raccourcir le temps de chargement d'un CD.

- L'activation de cette fonction permet de raccourcir le temps de chargement selon le CD, cependant, le son risque de sauter au début de la lecture.

"NORMAL" (Valeur par défaut) : Lorsque le temps de chargement du CD n'est pas raccourci

"FAST" : Lorsque le temps de chargement du CD est raccourci

Dépannage

Avant de démarrer la procédure

Lorsque le fonctionnement est instable, les problèmes peuvent être résolus simplement en mettant l'appareil sous tension ou en veille, ou en débranchant/rebranchant le cordon d'alimentation, plutôt qu'en passant en revue les réglages et les commandes. Essayez d'effectuer les mesures les plus simples à la fois sur l'appareil et sur le périphérique connecté. Si consulter "Dépannage" ne résout pas le problème, réinitialiser l'appareil dans l'état dans lequel il était au moment de l'achat peut le résoudre.

Réinitialisation de l'appareil (ceci réinitialise les paramètres de cet appareil sur leur valeur par défaut)

1. Avec l'appareil en marche et aucun disque présent, appuyez longuement sur la touche ■ de l'appareil principal, en même temps que sur DIRECT.
2. "CLEAR" s'affiche, l'appareil se met en veille et les réglages sont réinitialisés.

CLEAR

■ Alimentation

Impossible d'allumer cet appareil

- Débranchez le cordon d'alimentation de la prise murale, attendez au moins 2 minutes, puis rebranchez-le une nouvelle fois.

L'appareil s'éteint de manière inattendue

- L'appareil passe automatiquement en mode veille lorsque le paramètre "AUTO STANDBY" dans les fonctions du menu SETUP.

Le témoin STANDBY sur l'appareil principal continue de clignoter en rouge et aucune action n'est possible.

- Débranchez le cordon d'alimentation de la prise murale, attendez 2 minutes ou plus, puis branchez-le une nouvelle fois. Le témoin continue de clignoter, mais appuyez sur la touche ϕ /I STANDBY/ON de l'appareil principal pour mettre sur ON. Si cela ne règle pas le problème, il pourrait y avoir un dysfonctionnement.

Débranchez le cordon d'alimentation de la prise murale et contactez le revendeur ou notre service après-vente.

■ L'afficheur ne s'allume pas

- Il est possible que l'afficheur ait été éteint par une pression sur DISPLAY OFF. Appuyez sur la touche DISPLAY OFF pour allumer l'afficheur.

■ Impossible de lire des disques

- Placez le disque sur le plateau en mettant l'étiquette vers le haut.
- La lecture peut ne pas être possible si le disque est rayé ou sale.
- Les fichiers audio qui sont protégés par droits d'auteur ne peuvent pas être lus.
- Le plateau à disque s'ouvre si vous introduisez un disque que cet appareil ne prend pas en charge.

■ Audio

Le son est interrompu

- Une réduction trop importante de la plage de verrouillage avec le paramètre LOCK RANGE ADJUST peut causer des coupures du son ainsi que des parasites sonores. Les coupures du son causées par des réglages de la plage de verrouillage ne sont pas couvertes par notre garantie de fonctionnement. Écoutez du son pendant le réglage de la plage de verrouillage.

Il n'y a pas de son numérique

- Réglez "DIGITAL OUT" dans le menu SETUP sur "ON".
- L'audio du SACD et du DSD ou l'entrée du USB DAC ne sont pas restitués en numérique.

■ Télécommande

- Assurez-vous que les piles ont été insérées en respectant la polarité.
- Insérez des piles neuves. Ne mélangez pas différents

types de piles ou des piles neuves et usagées.

- Assurez-vous que cet appareil n'est pas exposé à la lumière directe du soleil ou à un éclairage fluorescent inverseur. Déplacez à nouveau si nécessaire.
- Si cet appareil est installé sur une étagère ou dans un meuble avec des portes en verre teinté ou si les portes sont fermées, la télécommande peut ne pas fonctionner correctement.

■ Fonctionnalité convertisseur D/A

- Assurez-vous que les périphériques sont correctement raccordés.
- Lisez le son compatible avec les prises d'entrée de cet appareil. (➔P14)

Impossible de lire le son provenant des ordinateurs

- Annulez la sourdine sur votre ordinateur.
- Sélectionnez cet appareil dans les paramètres de sortie audio sur votre ordinateur. Si la source de cette unité est réglé sur autre chose que "USB DAC", le PC ne peut pas détecter cette unité.
- Si plusieurs applications tournent sur l'ordinateur, quittez les applications que vous n'utilisez pas.

La fréquence d'échantillonnage est toujours la même par le biais de l'entrée USB DAC

- En fonction des paramètres de l'ordinateur, même si les fréquences d'échantillonnage des fichiers en cours de lecture sont différentes, elles sont converties vers la même fréquence d'échantillonnage pour la sortie.

Les sons de l'ordinateur autres que la musique sont audibles au travers de l'entrée USB DAC

- En fonction des paramètres de l'ordinateur, les sons comme les bips de démarrage ou d'erreurs peuvent être lus par le biais de cet appareil.

■ SACD

- À cause des différences dans les méthodes d'enregistrement, il peut y avoir une différence de volume entre un SACD et un CD.

Autres remarques

■ Disques pouvant être lus

MQA-CD
SACD (Super Audio CD) (Zone 2 canaux uniquement)
CD, CD-R, CD-RW
DVD-R, DVD-R (DL), DVD-RW
DVD+R, DVD+R (DL), DVD+RW

Précautions pour la lecture

- Les disques compacts (CD) dont la surface comporte le logo suivant peuvent être utilisés.



- Notez que certains disques peuvent ne pas être lus en raison de leurs caractéristiques, de la présence de rayures, de saleté ou de l'état de l'enregistrement.

Lecture MQA

Cette unité inclut la technologie MQA (Master Quality Authenticated), qui permet la lecture flux et de fichiers audio MQA, restituant le son de l'enregistrement d'origine.

Cette unité est un lecteur CD pouvant reconnaître un MQA-CD. Le décodeur MQA intégré rétablira le signal haute résolution entendu en studio et le confirmera, en utilisant la signature d'authentification.

Rendez-vous sur www.mqa.co.uk/customer/mqacd pour plus d'informations.

'MQA' ou 'MQA.' indiquent que le produit est en train de décoder et de lire un flux ou un fichier MQA, et indique la provenance pour assurer que le son est identique à celui du matériel source. 'MQA.' indique la lecture d'un fichier MQA Studio, qui a été approuvé en studio par l'artiste/le producteur ou qui a été vérifié par le propriétaire des droits d'auteur.

Lecture d'un SACD hybride

Un SACD hybride est constitué de deux couches; la couche SACD et la couche CD. Appuyez sur CD/SACD pour sélectionner la couche que vous souhaitez écouter.

Lecture des DualDisk

Le "DualDisk" est un disque comportant de la vidéo et du son conformément à la norme DVD sur un côté, et du son pouvant être lu sur un lecteur CD de l'autre.

Sur le côté audio qui n'est pas le côté DVD, la lecture pourrait ne pas être toujours possible du fait que le disque n'est pas conforme aux caractéristiques physiques des CD habituels.

Commandes durant la lecture

La recherche directe ne fonctionne pas durant la lecture de disques avec des données musicales.

Types de disques ne pouvant pas être lus par cet appareil

DVD Video, DVD Audio, CD-G, Video CD, DTS-CD

Remarques sur les disques

- Veillez à ne pas vous coincer les mains ou les doigts en ouvrant ou en fermant le plateau à disque.
- N'utilisez jamais de disques ayant des formes inhabituelles (octogonales ou en forme de cœur par exemple). Ce type de disques peut se coincer et endommager l'appareil.
- Certains CD audio comportant la fonctionnalité « Copy Control » ne répondent pas aux normes officielles en matière de CD. Il s'agit de disques spéciaux qui ne peuvent pas être lus sur cet appareil.
- N'utilisez pas de disques avec des résidus de ruban adhésif, des disques de location avec des étiquettes qui se décollent, ou des disques avec des étiquettes décoratives. Ce type de disque peut rester coincé dans l'appareil, ou endommager l'appareil.
- Ne laissez pas un disque dont l'étiquette a été imprimée avec une imprimante à jet d'encre dans l'appareil pendant une période prolongée. Le disque peut rester coincé dans l'appareil ou l'endommager.

■ Nettoyage du lecteur

- Normalement, essuyez le lecteur avec un chiffon doux. Pour enlever les taches rebelles, imprégnez le chiffon d'un détergent neutre dilué dans 5 à 6 fois plus d'eau, tordez bien le chiffon, essuyez la saleté, puis passez un chiffon sec sur lecteur.
- Notez que les inscriptions et le revêtement du lecteur peuvent être endommagés par l'alcool, les diluants, le benzène et les insecticides. Évitez aussi de laisser des produits en caoutchouc ou en vinyle très longtemps au contact du lecteur, car ils pourraient endommager le coffret.
- Lorsque vous utilisez des lavettes imprégnées de produit chimique, etc. lisez attentivement les précautions à prendre.
- Lorsque de la poussière sur le plateau à disque est difficile à enlever, appliquez du ruban adhésif, etc. pour enlever la poussière.

■ Précautions lors du déplacement de l'appareil

Pour déplacer l'appareil, retirez tous les disques et fermez le plateau à disque. Puis appuyez sur la touche /STANDBY/ON de l'appareil principal, attendez 10 secondes après la disparition de [OFF] de l'afficheur, et débranchez le cordon d'alimentation. Déplacer l'appareil alors qu'un disque se trouve à l'intérieur peut causer des dommages.

■ Condensation

Des gouttes d'eau peuvent se former à l'intérieur de l'appareil si celui-ci est transporté depuis un endroit froid vers une pièce chaude, ou lorsqu'une pièce froide est rapidement chauffée. Ce phénomène est appelé condensation. Il peut provoquer un dysfonctionnement de l'appareil, mais également endommager le disque ou certaines parties de l'appareil. Nous vous conseillons de retirer les disques de l'appareil lorsque celui-ci ne doit pas être utilisé pendant une période prolongée. S'il est possible que de la condensation se soit formée, débranchez le cordon d'alimentation et laissez l'appareil au repos pendant au moins 3 heures à température ambiante.

Caractéristiques générales

■ Sortie audio analogique

Niveau de sortie et impédance nominale

- RCA OUT : 2,3 Vrms (1 kHz, 0 dB) / 100 Ω

Réponse en fréquence

- CD: 2 Hz - 20 kHz,
SACD : 2 Hz - 50 kHz (-3 dB)

Rapport signal-bruit

- CD: 116 dB ou plus (pondération A),
SACD : 116 dB ou plus (pondération A)

THD+N

- CD: 0,002 % ou moins,
SACD: 0,002 % ou moins

■ Entrée audio numérique

USB DAC

- Type B, USB Audio Classe 1.0

■ Sortie audio numérique

Sortie numérique coaxiale

- Prise RCA, 0,5 Vp-p / 75 Ω

Sortie optonumérique

- Prise optique, -14 - -21 dBm / 660 nm

■ Autre

Entrée Contrôle

- Mini prise \varnothing 3,5 (mono)

Sortie Contrôle

- Mini prise \varnothing 3,5 (mono)

■ Général

Alimentation

- CA 220 - 230 V, 50/60 Hz

Consommation d'énergie

- 43 W
• 0,3 W (en Veille)

AUTO STANDBY

- ON (20 min) / OFF

Dimensions (L x H x P)

- 435 mm x 138 mm x 413 mm

Poids

- 13,1 kg

SUPER AUDIO CD PLAYER

PD-50AE

Manual de instrucciones



Antes de empezar	
Información de seguridad	2
Qué se encuentra en la caja	3
Nombres de las piezas	
Panel frontal	4
Panel trasero	5
Mando a distancia	6
Pantalla	7
Instalación	
Conexiones con un amplificador	8
Conexión del cable de alimentación, etc.	11
Reproducción	
Reproducción de discos	12
Usar esta unidad como convertidor D/A	14
Ajuste de la calidad de sonido	15
Configuración avanzada	
Configuración avanzada	16
Otros	
Resolución de problemas	17
Otras notas	18
Especificaciones generales	19

Pioneer

Información de seguridad



WARNING
RISK OF ELECTRIC SHOCK
DO NOT OPEN



AVIS
RISQUE DE CHOC ELECTRIQUE
NE PAS OUVRIIR



El símbolo de rayo con cabeza de flecha, inscrito en un triángulo equilátero, tiene la finalidad de avisar al usuario la presencia de "tensiones peligrosas" no aisladas dentro de la caja del product que son de magnitud suficiente como para constituir un riesgo de descargas eléctricas a personas.

El signo de exclamación, inscrito en un triángulo equilátero, tiene la finalidad de avisar al usuario la presencia de instrucciones importantes de operación y mantenimiento (reparación) en la literatura que acompaña a este producto.

PRECAUCIÓN:
PARA PREVENIR EL PELIGRO DE CHOQUE ELÉCTRICO NO REMOVER LA TAPA NI LAS PARTES DENTRO NO UTILIZADAS, LLAMAR UNA PERSONA CUALIFICADA.

ADVERTENCIA

PARA PREVENIR EL PELIGRO DE CHOQUE ELÉCTRICO NO REMOVER LA TAPA NI LAS PARTES DENTRO NO UTILIZADAS, LLAMAR UNA PERSONA CUALIFICADA.

Este aparato no es impermeable. Para evitar el riesgo de incendio y de descargas eléctricas, no ponga ningún recipiente lleno de líquido (como pueda ser un vaso o un florero) cerca del aparato ni lo exponga a goteo, salpicaduras, lluvia o humedad.

Para evitar el peligro de incendio, no ponga nada con fuego encendido (como pueda ser una vela) encima del aparato.

No utilice ni guarde pilas expuestas directamente a la luz del sol o en ubicaciones con demasiado calor como el interior de un coche o cerca de un calentador. Esto podría provocar que las pilas tuvieran pérdidas, se sobrecalentaran, explotaran o se prendieran. También puede reducir la vida o rendimiento de las mismas.

Guarde las piezas pequeñas fuera del alcance de los niños. Si las ingirieran accidentalmente, póngase de inmediato en contacto con un médico.

Las ranuras y aberturas de la caja del aparato sirven para su ventilación para poder asegurar un funcionamiento fiable del aparato y para protegerlo contra sobrecalentamiento. Para evitar el peligro de incendio, las aberturas nunca deberán taparse ni cubrirse con nada (como por ejemplo, periódicos, manteles, cortinas) ni ponerse en funcionamiento el aparato sobre una alfombra gruesas o una cama.

Riesgo de explosión si la batería se cambia por otra de un tipo incorrecto. Riesgo de explosión si se tira la batería al fuego o se coloca en un horno caliente o si se machaca o corta mecánicamente.

Precauciones

Si instala el aparato en una instalación empotrada, como en una estantería o en una librería, asegúrese de que esté bien ventilado. Deje 20 cm de espacio libre por encima y por los lados y 10 cm en la parte posterior. El borde posterior del estante o el tablero de encima del aparato debería estar a unos 10 cm del panel posterior o de la pared, de forma que deje un espacio libre para que el aire caliente pueda circular.

Entorno de funcionamiento

Temperatura y humedad del entorno de funcionamiento: +5 °C a +35 °C (+41 °F a +95 °F); menos del 85 % de humedad relativa (rejillas de refrigeración no obstruidas)

No instale este aparato en un lugar mal ventilado, ni en lugares expuestos a alta humedad o a la luz directa del sol (o de otra luz artificial potente).

Aviso importante

El número de modelo y serie de este equipo se indican en su parte posterior o inferior. Apunte estos números en la tarjeta de garantía adjunta y guárdela en un lugar seguro para futuras consultas.

PRECAUCIÓN

El interruptor de alimentación de la unidad no desconecta completamente la alimentación procedente de la toma de corriente CA. Puesto que el cable de alimentación hace las funciones de dispositivo de desconexión de la corriente para el aparato, para desconectar toda la alimentación del aparato deberá desenchufar el cable de la toma de corriente de CA. Por lo tanto, asegúrese de instalar el aparato de modo que el cable de alimentación pueda desenchufarse con facilidad de la toma de corriente de CA en caso de un accidente. Para evitar correr el peligro de incendio, el cable de alimentación también deberá desenchufarse de la toma de corriente de CA cuando no se tenga la intención de utilizarlo durante mucho tiempo seguido (por ejemplo, antes de irse de vacaciones).

Este producto es para tareas domésticas generales. Cualquiera avería debida a otra utilización que tareas domésticas (tales como el uso a largo plazo para motivos de negocios en un restaurante o el uso en un coche o un barco) y que necesita una reparación hará que cobrarla incluso durante el período de garantía.

Precaución en relación con el cable eléctrico

Manipule el cable eléctrico por el conector. No desconecte el conector tirando del cable y no toque nunca el cable de alimentación con las manos mojadas, ya que esto podría provocar un cortocircuito o el riesgo de electrocución. No coloque la unidad, muebles, etc., sobre el cable de alimentación y evite que se pellizque. No haga nunca nudos en el cable ni lo ate a otros cables. El recorrido de los cables eléctricos debe evitar la posibilidad de que se pisen. Un cable de alimentación deteriorado puede provocar un incendio o el riesgo de electrocución. Compruebe el estado del cable de alimentación de vez en cuando. Si ve que está deteriorado, solicite a su distribuidor o al centro de reparación autorizado más cercano que lo cambie.

PRECAUCIÓN

Este aparato es un producto de láser de clase 1 clasificado como tal en Seguridad de productos de láser, IEC 60825-1:2007.

PRODUCTO LASER CLASE 1

Información para los usuarios en la recogida y tratamiento de los equipos al final de su vida y de las pilas y baterías usadas.

(Símbolo para)
equipos



(Símbolo para)
pilas y baterías



Estos símbolos en los productos, embalaje, y/o en los documentos que los acompañan significa que los productos eléctricos y electrónicos al final de su vida, las pilas y baterías no deben mezclarse con los residuos generales de su hogar.

Para el tratamiento adecuado, recuperación y reciclado de los productos viejos y las pilas usadas, por favor deposítelos en los puntos de recogida de acuerdo con su legislación nacional.

Mediante el tratamiento correctamente de estos productos y pilas, ayudará a preservar los recursos y prevenir cualquier efecto negativo en la salud humana y el medio ambiente que podría surgir por una inadecuada manipulación de los desperdicios.

Para más información sobre recogida y reciclado de los productos viejos, pilas y baterías, por favor contacte con su municipio, sobre localización de los puntos limpios o diríjase al punto de venta donde compró los productos.

Estos símbolos sólo son válidos en la Unión Europea.

Para países fuera de la Unión europea:

Si desea eliminar estos artículos, por favor contactar con las autoridades locales o el distribuidor y pida por el método correcto de tratamiento.

WEEE

<http://www.onkyo.com/manual/weee/weee.pdf>

Qué se encuentra en la caja

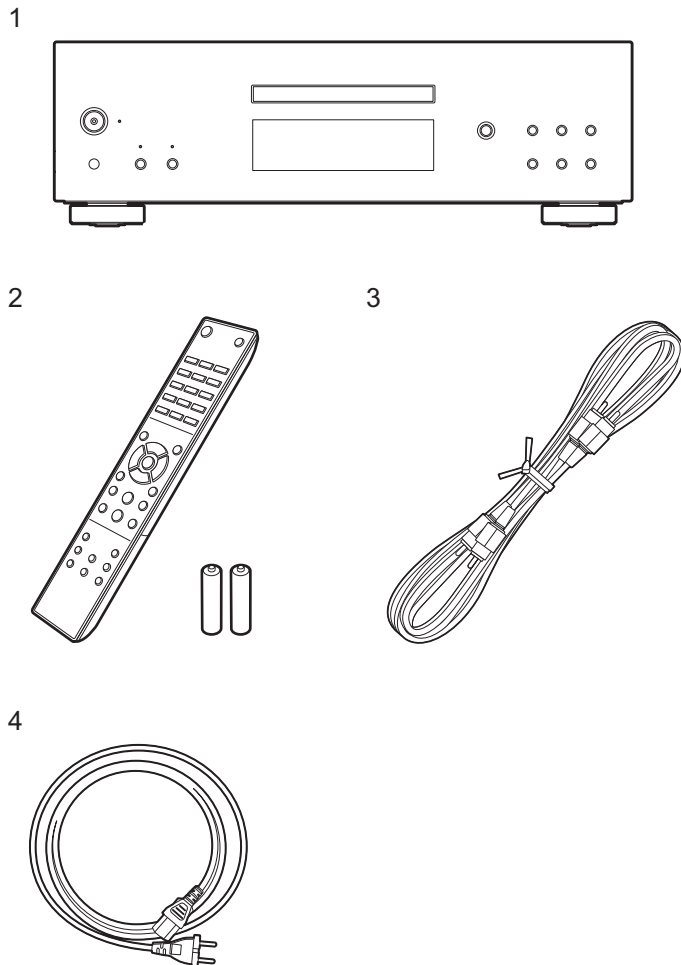

1. Unidad principal (1)
2. Mando a distancia (RC-980C) (1), Pilas (AAA/R03) (2)
3. Cable de audio analógico (Para funcionamiento de prueba) (1)
4. Cable de alimentación (1)
 - Manual de instrucciones (este documento) (1)



- El cable de alimentación no debe conectarse hasta que no se hayan completado todas las otras conexiones.
- No aceptamos ninguna responsabilidad por daño causado debido a la conexión de equipos fabricados por otras compañías.
- Las especificaciones y las características están sujetas a cambios sin previo aviso.

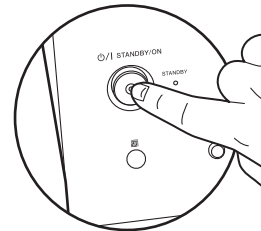

La alimentación principal no se puede conectar o desconectar a través del mando a distancia. Utilice el botón  STANDBY/ON de la unidad principal.

Panel frontal

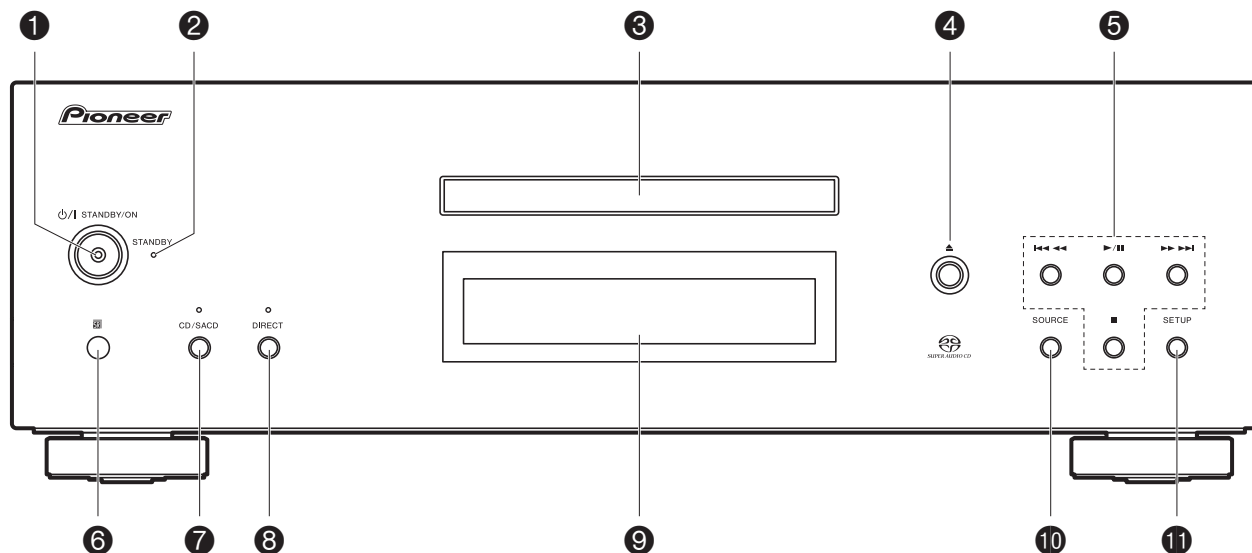

1. Botón/indicador ϕ /I STANDBY/ON: Enciende y apaga la alimentación principal de la unidad. Cuando se encienda la unidad, el indicador del centro del botón se iluminará en azul.
2. Indicador STANDBY: Se ilumina en rojo cuando la unidad está en modo de espera.
3. Bandeja del disco: Colocar aquí los discos. También pueden utilizarse discos de 8 cm.
4. Botón \blacktriangle : Abrir o cerrar la bandeja de discos.
5. Botones de reproducción:
 - \lll : Volver a inicio de la pista que se está reproduciendo. Pulse de nuevo para pasar a la pista anterior. Manténgalo pulsado para rebobinar la pista rápidamente.
 - \blacktriangleright / \parallel : Reproducir o pausar la reproducción.
 - \ggg : Cuando se pulsa durante la reproducción, pasa a la siguiente pista. Manténgalo pulsado para avanzar rápido a través de la pista.
 - \blacksquare : Este botón detiene la reproducción.
6. Sensor del mando a distancia
 - El rango de recepción del mando a distancia está a una distancia aproximada de 16/5 m y a un ángulo de 20° en dirección vertical y 30° de derecha a izquierda.
7. Botón/indicador CD/SACD: Cambia entre CD/SACD como fuente. Cuando reproduzca un SACD híbrido, la capa que se está reproduciendo cambia si lo pulsa durante la reproducción. (→P18)
El indicador se ilumina en azul cuando se selecciona SACD.
8. Botón/indicador DIRECT: Activa y desactiva el modo DIRECT. (→P15)
El indicador se ilumina en azul cuando el modo DIRECT está en ON.
9. Pantalla (→P7)
10. Botón SOURCE: Cambia la fuente a reproducir.
11. Botón SETUP: Muestra el menú SETUP. (→P16)

Panel trasero

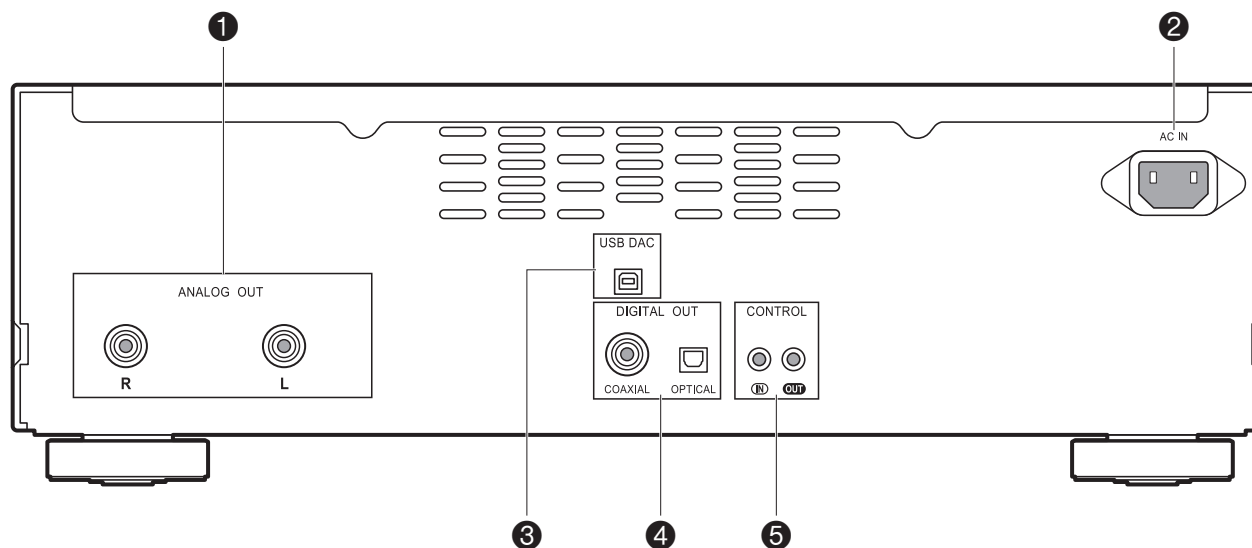

1. Conector ANALOG OUT: Utilice un cable de audio analógico para conectar un amplificador integrado, por ejemplo.
2. AC IN: Conecte el cable de alimentación suministrado.
3. Puerto USB DAC: Utilice un cable USB (tipo A-B) para conectar un ordenador.
4. Conector DIGITAL OUT OPTICAL/COAXIAL: Utilice un cable óptico digital o un cable coaxial digital para conectar un amplificador integrado, por ejemplo.
5. Conector CONTROL IN/OUT: Si conecta amplificadores y dispositivos de audio de la marca Pioneer, puede centralizar el control. Por ejemplo, puede controlar los amplificadores y los dispositivos de audio.

Mando a distancia

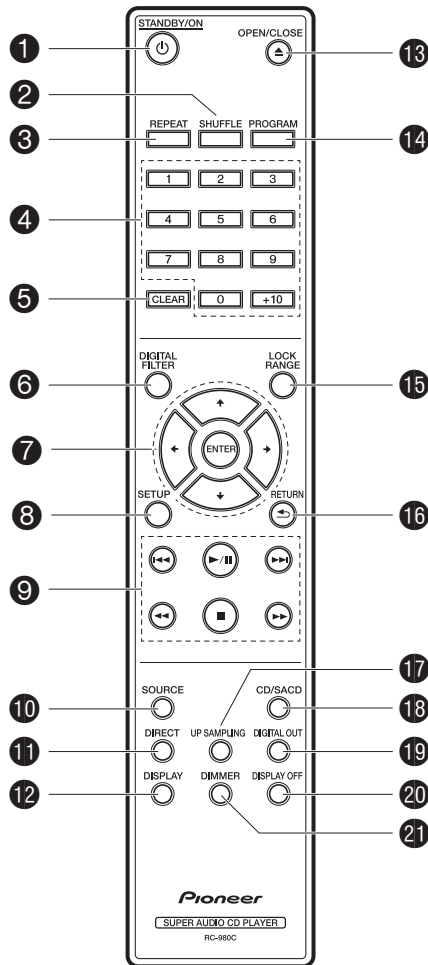

1. Botón **STANDBY/ON**: Cuando la alimentación principal de la unidad está encendida, este botón enciende la unidad o la pone en modo de espera. La alimentación principal no se puede conectar o desconectar a través del mando a distancia.
2. Botón **SHUFFLE**: Ajuste la reproducción aleatoria. (→P13)
3. Botón **REPEAT**: Ajuste la reproducción repetida. (→P13)
4. Botones numerados: Utilícelos para introducir directamente el número de pista de un CD de música cuando se seleccionan pistas. También se utilizan para introducir números de pista para la reproducción de programa.
5. Botón **CLEAR**: Borra el contenido establecido para la reproducción de programa. (→P13)
6. Botón **DIGITAL FILTER**: Seleccione uno de los tres tipos de DIGITAL FILTER. (→P15)
7. Cursores, botón **ENTER**: Seleccione el elemento con los cursores y pulse ENTER para confirmar.
8. Botón **SETUP**: Muestra el menú SETUP. (→P16)
9. Botones de reproducción:
 - ◀◀ : Volver a inicio de la pista que se está reproduciendo. Pulse de nuevo para pasar a la pista anterior.
 - ▶/|| : Reproducir o pausar la reproducción.
 - ▶▶ : Pasar a la siguiente pista.
 - ◀◀ : Manténgalo pulsado para rebobinar rápidamente la pista que se está reproduciendo.
 - : Detener la reproducción.
 - ▶▶ : Manténgalo pulsado para hacer avanzar rápidamente la pista que se está reproduciendo.
10. Botón **SOURCE**: Cambia la fuente a reproducir.
11. Botón **DIRECT**: Activa y desactiva el modo DIRECT. (→P15)
12. Botón **DISPLAY**: Cambia la información en la pantalla.
 - Dependiendo de la fuente, puede que la operación no se inicie.
13. Botón **▲ OPEN/CLOSE**: Abrir o cerrar la bandeja de discos.

14. Botón **PROGRAM**: Se utiliza para la reproducción programada. (→P13)
15. Botón **LOCK RANGE**: Muestra la pantalla de configuración LOCK RANGE ADJUST. (→P15)
16. Botón **RETURN**: Regresa la pantalla al estado anterior.
17. Botón **UP SAMPLING ON y OFF**: (→P15)
18. Botón **CD/SACD**: Cambia entre CD/SACD como fuente. Cuando reproduzca un SACD híbrido, la capa que se está reproduciendo cambia si lo pulsa durante la reproducción. (→P18)
19. Botón **DIGITAL OUT**: Activa y desactiva la salida digital. (→P16)
20. Botón **DISPLAY OFF**: Púlselo para apagar la pantalla de la unidad. Pulse de nuevo para encender la pantalla.
21. Botón **DIMMER**: Puede ajustar el brillo de la pantalla en tres pasos. (Valor predeterminado: Nivel 3)

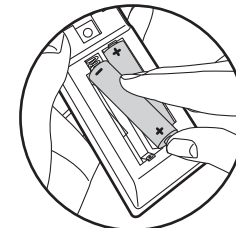

Haga coincidir la polaridad cuando inserte las pilas.

Pantalla

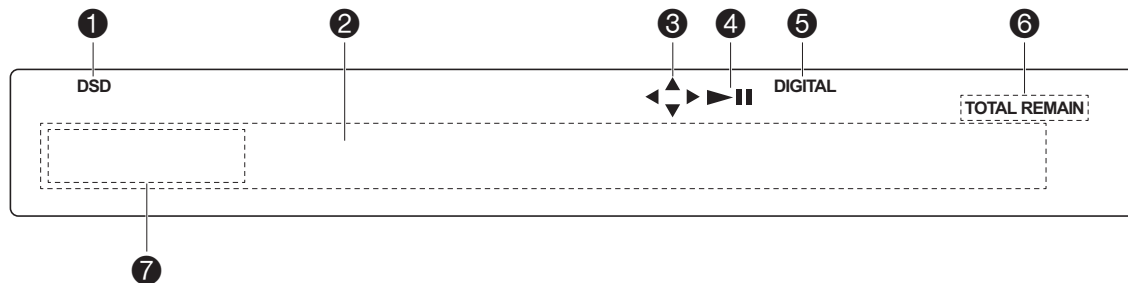

1. Se ilumina durante la reproducción de SACD y DSD.
2. Visualización de mensajes: Muestra información sobre las pistas y los menús.
3. Se ilumina cuando es posible realizar operaciones con los cursores del mando a distancia.
4. Muestra el estado de reproducción.
5. Se ilumina cuando el ajuste de salida de audio digital está activado. (→P16)
6. Se ilumina cuando se muestran elementos como el tiempo restante de una pista o del disco o el tiempo total del disco.
7. Mostrar al reproducir un archivo o secuencia MQA. Para más información, consulte "Reproducir MQA". (→P18)

Conexiones con un amplificador

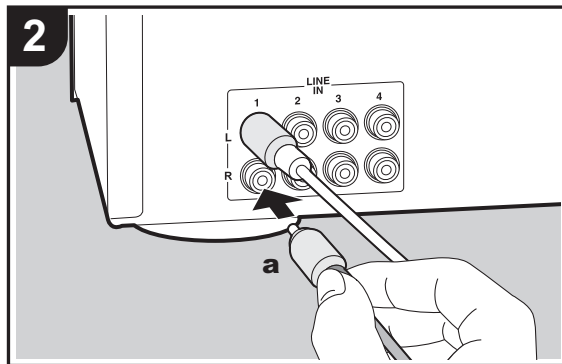
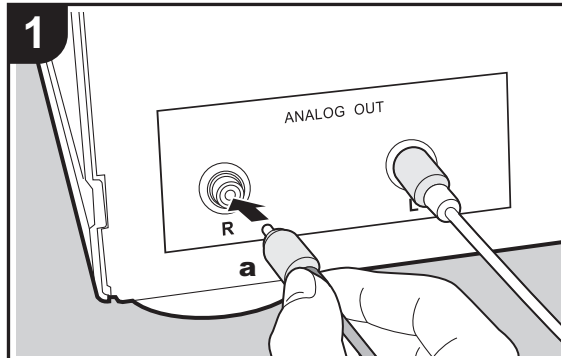

Esta unidad

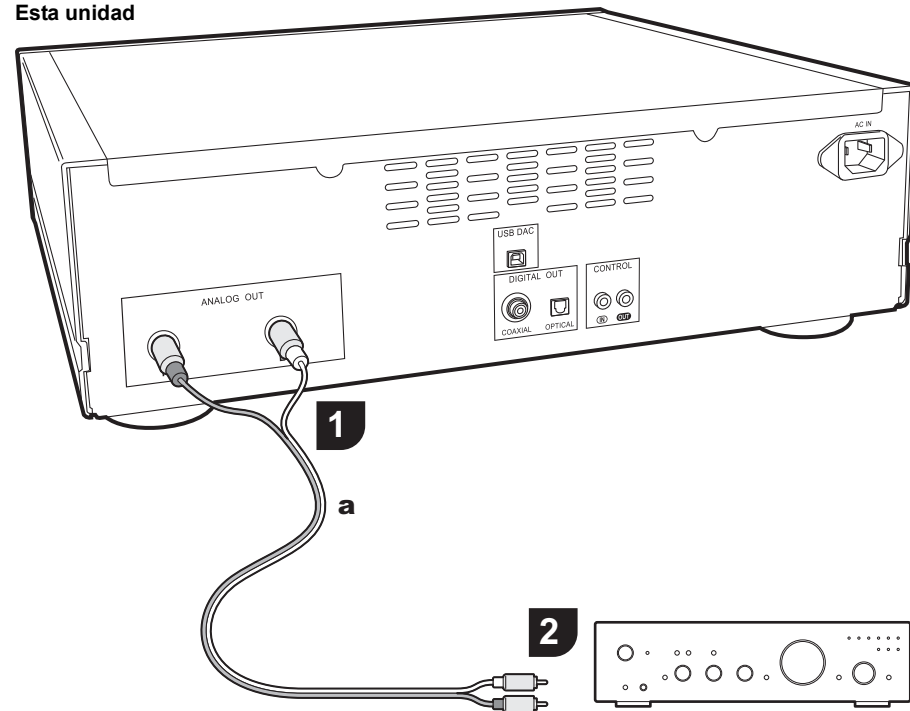

Amplificador integrado, receptor de AV, etc.

Reproduzca el audio de los discos reproducidos en esta unidad y de los dispositivos conectados a esta unidad a través de sistemas de altavoces conectados a los amplificadores integrados o receptores AV. Establezca la conexión para adecuar los conectores de entrada de su amplificador.

Conexión con un cable de audio analógico

La señal se convierte en analógica en el convertidor D/A de la unidad y después se transmite a un amplificador integrado, por ejemplo. Conecte los conectores LINE IN de un amplificador integrado al conector ANALOG OUT (conector RCA) de la unidad.

Conexión con un cable óptico digital

La señal se convierte en analógica en el convertidor D/A del amplificador integrado, por ejemplo. Conecte el conector OPTICAL IN de un amplificador integrado al conector DIGITAL OUT OPTICAL de la unidad.

- El audio de SACD y DSD o la entrada de USB DAC no se emite desde el conector DIGITAL OUT OPTICAL de esta unidad.

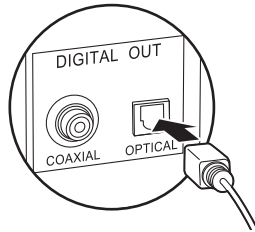

- Las señales digitales que esta unidad puede transmitir son señales PCM lineales con una frecuencia de muestreo y una tasa de bits de cuantificación de 192 kHz/24 bit (puede que no sea posible el funcionamiento con todos los dispositivos conectados o entornos).

Conexión con un cable coaxial digital

La señal se convierte en analógica en el convertidor D/A del amplificador integrado, por ejemplo. Conecte el conector COAXIAL IN de un amplificador integrado al conector DIGITAL OUT COAXIAL de la unidad.

- El audio de SACD y DSD o la entrada desde USB DAC no se emite desde el conector DIGITAL OUT COAXIAL de esta unidad.

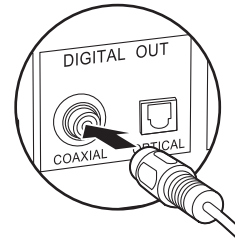

- Las señales digitales que esta unidad puede transmitir son señales PCM lineales con una frecuencia de muestreo y una tasa de bits de cuantificación de 192 kHz/24 bit (puede que no sea posible el funcionamiento con todos los dispositivos conectados o entornos).

El conector de control

Si posee múltiples dispositivos de la marca Pioneer, y estos tienen conectores CONTROL IN/OUT, puede controlarlos de manera centralizada a través del sensor del mando a distancia de esta unidad. Si se conectan cables mini plug monoaurales (sin resistencias) como se muestra en el diagrama, entonces incluso aunque esta unidad y otros dispositivos estén colocados en ubicaciones en las que no puedan recibir la señal del mando a distancia, aún puede utilizar el mando a distancia para controlar esta unidad u otros dispositivos apuntando el mando a distancia al sensor del mando a distancia del amplificador, por ejemplo.

- Asegúrese también de que establece la conexión con el cable de audio analógico. El control centralizado no puede funcionar correctamente únicamente con la conexión del conector de control.
- El sensor del mando a distancia de esta unidad deja de funcionar si conecta un cable mini plug monoaural (sin resistencia) al conector CONTROL IN de esta unidad.
- Los sensores del mando a distancia que se encuentran en otros dispositivos dejan de funcionar si conecta un cable mini plug monoaural (sin resistencia) al conector CONTROL OUT de esta unidad.
- Si un reproductor de red y un amplificador de marca Pioneer se conectan a través del conector CONTROL IN/OUT, puede realizar operaciones básicas en esta unidad, el reproductor de red y el amplificador mediante una aplicación de teléfono inteligente a través de una red.

(Un ejemplo de conexión)

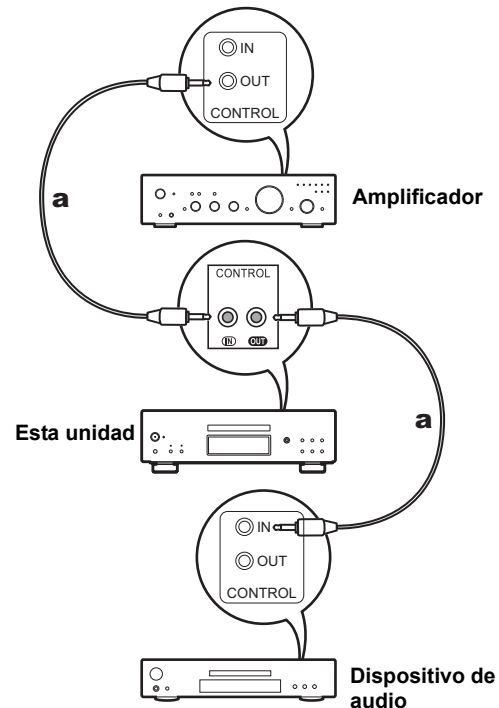

a Cables mini plug monoaurales (sin resistencias)

Conexión del cable de alimentación, etc.

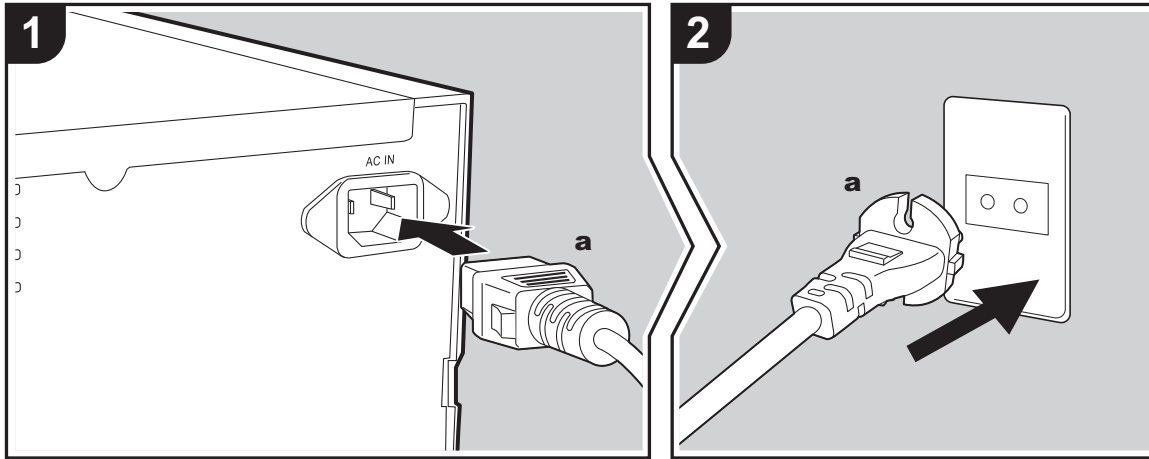

Conexión del cable de alimentación

Este modelo incluye un cable de alimentación extraíble. El cable de alimentación debe conectarse sólo después de que todas las otras conexiones se hayan completado. Conecte el cable de alimentación al terminal AC IN de la unidad en primer lugar y luego conéctelo a la toma. Desconecte siempre el cable de alimentación del lado de la toma de corriente primero cuando desconecte el cable de alimentación.

Puesta en marcha

Pulse /I STANDBY/ON en la unidad principal.

- Al encender, pulse hasta que el botón se quede pulsado. Cuando se encienda la unidad, el indicador /I STANDBY/ON del centro del botón se iluminará en azul.

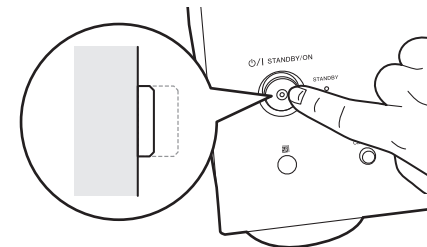

Reproducción de discos

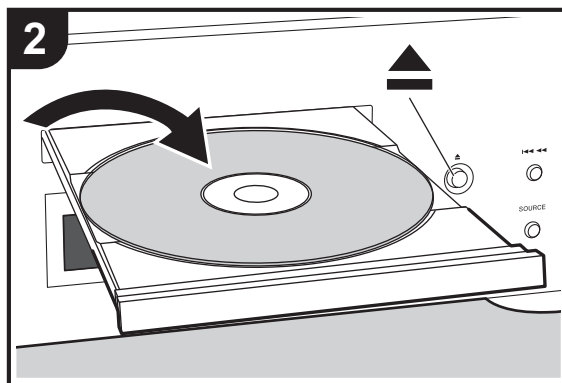
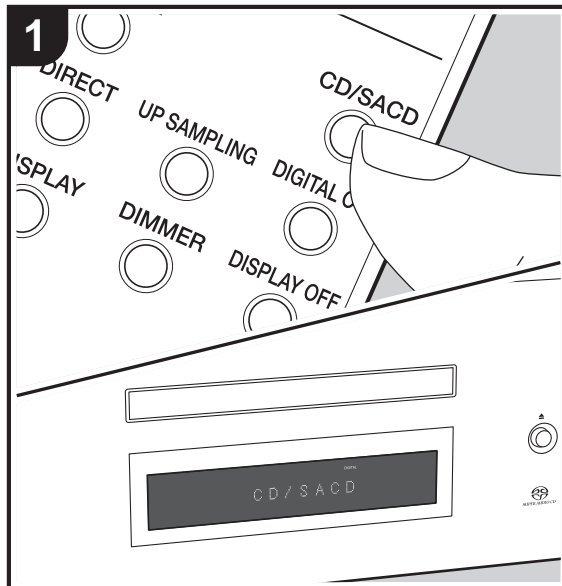

Consulte (→P18) para información sobre los discos que puede reproducir en esta unidad.

Reproducción de CDs de música

Realice el siguiente procedimiento cuando la unidad esté encendida.

1. Pulse CD/SACD en el mando a distancia para establecer la fuente en CD/SACD.
2. Pulse ▲ en la unidad principal para abrir la bandeja del disco, después de poner el disco en la bandeja, pulse de nuevo ▲ para cerrar la bandeja.
3. Pulse ►/|| (g) en el mando a distancia para iniciar la reproducción.
4. Utilice los botones de reproducción (h) para detener la reproducción o elegir las pistas que desea reproducir. También puede seleccionar introduciendo el número de pista con los botones numéricos (b). Cuando introduzca un número de pista de 2 dígitos, pulse el botón +10 tantas veces como el valor del segundo dígito (decenas), después pulse el valor del primer dígito. Si pulsa DISPLAY (d), puede cambiar la pantalla para que muestre el tiempo transcurrido o el tiempo restante del disco, etc.

- El contenido mostrado depende del disco.

Reproducción de un disco con archivos de música

Realice el siguiente procedimiento cuando la unidad esté encendida.



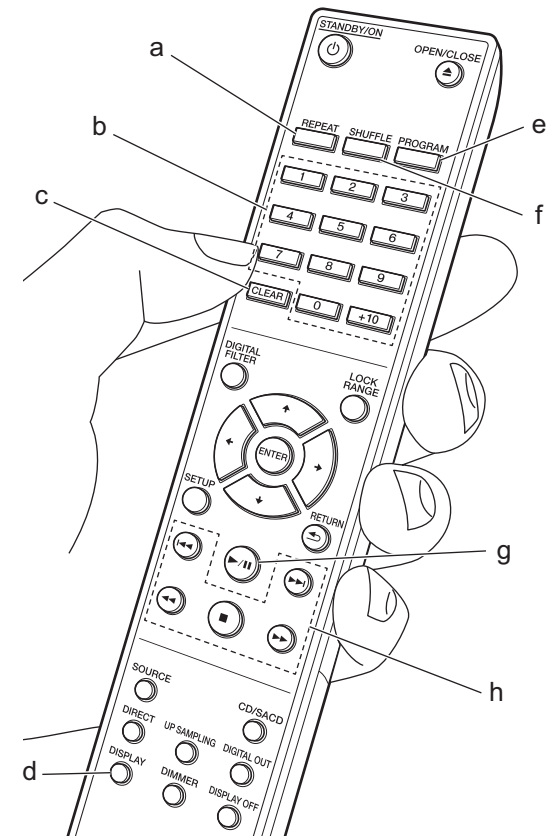

1. Pulse CD/SACD en el mando a distancia para establecer la fuente en CD/SACD.
2. Pulse ▲ en la unidad principal para abrir la bandeja del disco, después de poner el disco en la bandeja, pulse de nuevo ▲ para cerrar la bandeja.
3. Pulse ►/|| (g) en el mando a distancia para iniciar la reproducción.
4. Utilice los botones de reproducción (h) para detener la reproducción o elegir las pistas que desea reproducir. Si pulsa DISPLAY (d), puede cambiar la visualización para que muestre el tiempo transcurrido o el tiempo restante del disco, el nombre de archivo de la pista o el nombre de la pista, etc.

- El contenido mostrado depende del disco y el archivo.



- La visualización del nombre de pista es compatible solo con archivos de música en formato MP3/WMA/FLAC/AAC (M4A solo)/DSD (DSF solo).
- Los caracteres que no se puedan mostrar en esta unidad aparecerán como "*".



Reproducción repetida



1. Pulse repetidamente REPEAT (a) durante la reproducción para visualizar  o  en la pantalla.
: Reproducción repetida de todas las pistas.
: Reproducción repetida de la pista que se está reproduciendo.
 Para cancelar repetir reproducción, pulse REPEAT (a) varias veces hasta visualizar  en la pantalla.

Reproducción aleatoria

1. Pulse SHUFFLE (f) durante la reproducción o detención para mostrar  en la pantalla.
: Reproducción de todas las pistas aleatoriamente.
 Para cancelar la reproducción aleatoria, pulse SHUFFLE (f) hasta visualizar  en la pantalla.

Reproducción de programa

Puede seleccionar el orden en que se reproducen las pistas de un CD de música.

1. Pulse PROGRAM (e) mientras está detenido.
 "P00" se muestra cuando no se ha registrado nada.
 Introduzca el número de pista que quiere registrar con los botones numéricos (b). Cuando introduzca un número de pista de 2 dígitos, pulse el botón +10 tantas veces como el valor del segundo dígito (decenas), después pulse el valor del primer dígito. El número en "P00" aumenta cada vez que registra una pista. Se pueden registrar hasta 24 pistas.
 - Para reproducir el programa registrado, pulse /  (g) en el mando a distancia.
 - Si pulsa CLEAR (c) mientras se registran pistas, las pistas se borran en orden, empezando por la última que registró.
 - Si pulsa PROGRAM (e) mientras se registran pistas, todas las pistas que haya registrado se borrarán.
 - Si el tiempo de reproducción total del programa registrado excede de 99 minutos y 59 segundos, ":* : :*" se visualiza en la pantalla.

Especificaciones de los archivos que pueden reproducirse

	Velocidades de muestreo	Velocidades de bits	Bit de cuantificación	Tipos de discos que pueden reproducirse			Extensión
				CD-R/ CD-RW	DVD-R/ DVD-RW	DVD+R/ DVD+RW	
MP3	44,1/48 kHz	Entre 8 kbps y 320 kbps y VBR.	–	✓	✓	✓	.mp3
WMA	44,1/48 kHz	Entre 5 kbps y 192 kbps y VBR.	–	✓	✓	✓	.wma
AAC	44,1/48/88,2/96 kHz	Entre 8 kbps y 320 kbps y VBR.	–	✓*	✓	✓	.aac/ .m4a
WAV	44,1/48/88,2/96/ 176,4/192 kHz	–	8/16/24 bit	✓*	✓	✓	.wav
AIFF	44,1/48/88,2/96/ 176,4/192 kHz	–	8/16/24 bit	✓*	✓	✓	.aif/ .aiff
FLAC	44,1/48/88,2/96/ 176,4/192 kHz	–	8/16/24 bit	✓*	✓	✓	.flac
ALAC	44,1/48/88,2/96/ 176,4/192 kHz	–	8/16/24 bit	✓*	✓	✓	.m4a
DSD	2,8/5,6 MHz	–	1 bit	–	✓	✓	.dsf/ .dff
MQA	44,1/48/88,2/96/176,4/ 192/352,8/384 kHz	–	8/16/24 bit	✓*	✓	✓	.flac/ .wav

* Cuando se reproduzcan archivos que excedan los 48 kHz, utilice archivos que hayan sido grabados en un disco DVD.

Notas acerca de todos los tipos de archivos

- Utilice discos CD/CD-R/CD-RW que cumplan con el estándar de sistema de archivos de CD-ROM nivel 1/nivel 2 ISO9660 y que estén grabados usando el sistema que cumpla con el formato extendido (Joliet y Romeo). Cuando se usan discos DVD, además de lo mencionado anteriormente, utilice discos grabados usando el sistema de archivos UDF.
- La estructura de carpetas está limitada a ocho niveles y el número máximo de pistas es 3000. Sin embargo, dependiendo de la estructura de carpetas, puede que no se reconozcan y reproduzcan todas las carpetas y pistas.

Notas acerca de tipos específicos de archivos

- Codifique los archivos WMA utilizando aplicaciones certificadas por Microsoft Corporation de los Estados Unidos. Puede que el funcionamiento no sea correcto si utiliza aplicaciones no certificadas.
- Esta unidad es compatible con la reproducción de archivos AAC con la extensión ".m4a" que hayan sido codificados usando iTunes. Sin embargo, la reproducción no será posible si el archivo ha sido protegido con protección de copia DRM (protección de copyright) o con algunas versiones de iTunes utilizadas para la codificación.
- Los archivos WAV incluyen audio digital PCM sin comprimir.
- Los archivos AIFF incluyen audio digital PCM sin comprimir.

Usar esta unidad como convertidor D/A

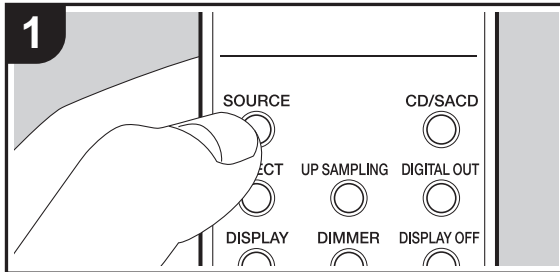

Se puede convertir el audio digital del PC a analógico en esta unidad y, a continuación, emitirlo desde los conectores ANALOG OUT.

Cambiar de fuente

1. Pulse SOURCE en esta unidad o en el mando a distancia para cambiar la fuente de esta unidad a "USB DAC".

USB DAC

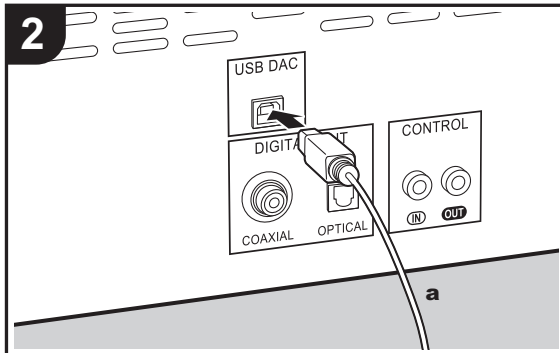

Conexiones

2. Utilice un cable USB de tipo A-B para conectar un ordenador.

Reproducción

3. Inicie la reproducción en el reproductor.
 - Las señales digitales que esta unidad puede introducir son señales PCM lineales con una frecuencia de muestreo y una tasa de bits de cuantificación de 48 kHz/32 bit (puede que no sea posible el funcionamiento con todos los dispositivos conectados o entornos).
 - SO compatibles del PC a conectar con Windows10® y Mac OS X.
 - Si se trata de otros SO diferentes a los compatibles, el sonido puede interrumpirse o no emitirse.
 - Dependiendo del entorno de uso, la reproducción puede no realizarse normalmente

Ajuste de la calidad de sonido

Reproducción fiel del sonido original (modo DIRECT)

El procesamiento que afecta a la calidad del sonido se desactivará para reproducir un sonido más cercano al original.

(Valor predeterminado): OFF

1. Pulse DIRECT (d).

- El indicador DIRECT de la parte delantera de la unidad principal se ilumina cuando el modo DIRECT está en ON.
- Cuando el modo DIRECT está en ON, DIGITAL OUT se cambia a OFF.
- En modo DIRECT, la pantalla se apaga automáticamente al reproducir un CD o SACD o conectar un USB DAC.
- Al cambiar de configuración durante la reproducción, el audio puede interrumpirse.

DIGITAL FILTER

Seleccione uno de los tres tipos de DIGITAL FILTER.

1. La configuración cambia cada vez que pulsa DIGITAL FILTER (a).

"SLOW": Sonido suave y fluido

"SHARP" (Valor predeterminado): Sonido con mayor estructura y firmeza

"SHORT": Sonido que comienza rápido y parece que se mueva hacia adelante

- También puede pulsar SETUP (c) para visualizar la pantalla de configuración DIGITAL FILTER desde el menú SETUP. En ese caso, seleccione el valor de ajuste con $\blacktriangle/\blacktriangledown$ (b) en el mando a distancia.
- La configuración se establece en "SHORT" al reproducir MQA-CD o un disco que contenga archivos de música o utilizando USB DAC.
- Al cambiar de configuración durante la reproducción, el audio puede interrumpirse.

UP SAMPLING

Aumentar la frecuencia de muestreo ayuda a conseguir una reproducción de sonido con un grado de claridad más alto. (Valor predeterminado) : OFF

1. También se puede pulsar UP SAMPLING (g) para ON y OFF la función.

- Esta función no se puede utilizar cuando el modo DIRECT está configurado en ON o durante la reproducción de SACD o DSD.
- La configuración se establece en "ON" al reproducir MQA-CD o un disco que contenga archivos de música o utilizando USB DAC.
- Al cambiar de configuración durante la reproducción, el audio puede interrumpirse.

Ajuste del rango de bloqueo (LOCK RANGE ADJUST)

La calidad de sonido se mejora reduciendo el rango de bloqueo para reducir los sonidos incidentales. Sin embargo, reducir el rango de bloqueo demasiado puede provocar interrupciones en el sonido y ruido. Ajuste el rango de bloqueo mientras escucha algún audio.

(Valor predeterminado): RANGE 6

1. Pulse LOCK RANGE (e).

2. Seleccione el valor de ajuste con \leftarrow/\rightarrow (f) en el mando a distancia.

"RANGE 6" (amplio) a "RANGE 1" (reducido)

- También puede pulsar SETUP (c) para visualizar la pantalla de configuración LOCK RANGE ADJUST desde el menú SETUP.
- La configuración se establece en "6" al reproducir MQA-CD o un disco que contenga archivos de música o utilizando USB DAC.
- LOCK RANGE ADJUST no tiene efecto en el audio de SACD y DSD.

- Al cambiar de configuración durante la reproducción, el audio puede interrumpirse.

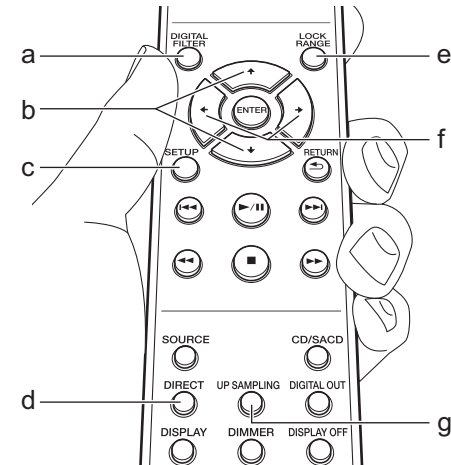

Configuración avanzada

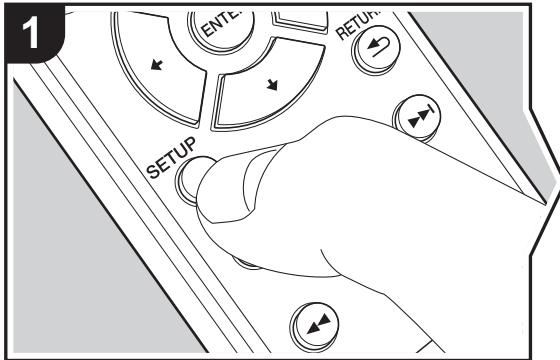

La unidad le permite configurar ajustes avanzados para brindarle una experiencia todavía mejor.

1. Pulse SETUP en el mando a distancia.

AUTO STANDBY

2. Seleccione el contenido o el ajuste con los cursores del mando a distancia y pulse ENTER para confirmar su selección. Para volver a la pantalla anterior, pulse RETURN.

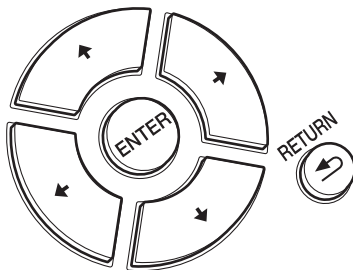

3. Para salir de los ajustes, pulse SETUP.

AUTO STANDBY

Este ajuste pone la unidad en modo de espera automáticamente después de 20 minutos de inactividad sin ningún tipo de entrada de audio.

"ON" (Valor predeterminado): La unidad pasará automáticamente al modo de espera.

"OFF": La unidad no pasará automáticamente al modo de espera.

POWER ON PLAY

Puede ajustarlo de modo que el disco empiece a reproducirse automáticamente cuando se encienda la unidad.

- Usando un temporizador automático conectado externamente, puede usar la reproducción con temporizador cuando se enciende automáticamente la alimentación.

"ON": Para reproducir discos automáticamente

"OFF" (Valor predeterminado): Cuando no se van a reproducir discos

DIGITAL OUT

Realice los ajustes de la salida de audio digital. Cuando no se conecte al conector DIGITAL OUT OPTICAL/COAXIAL, puede escuchar un audio aún más claro ajustando esto en OFF.

"ON" (Valor predeterminado), "OFF"

DIGITAL FILTER

Puede seleccionar el tipo de DIGITAL FILTER. (→P15)

UP SAMPLING

Aumentar la frecuencia de muestreo ayuda a conseguir una reproducción de sonido con un grado de claridad más alto. (→P15)

LOCK RANGE ADJUST

Ajuste del rango de bloqueo. (→P15)

LOADING MODE

El tiempo de carga para CD se puede reducir.

- Al activar esta función, el tiempo de carga se reduce dependiendo del CD. Sin embargo, se pueden producir saltos al principio de la reproducción.

"NORMAL" (Valor predeterminado): El tiempo de carga para CD no se reduce

"FAST": El tiempo de carga para CD se reduce

Resolución de problemas

Antes de iniciar el procedimiento

Cuando el funcionamiento es inestable, se pueden resolver los problemas simplemente encendiendo la unidad o poniéndola en modo de espera o desconectando y volviendo a conectar el cable de alimentación, en vez de revisar los ajustes y operaciones. Intente las medidas simples tanto en la unidad como en el dispositivo conectado. Si el problema no se soluciona después de consultar "Resolución de problemas", el problema podría solucionarse restaurando la unidad al estado en el que se encontraba en el momento de envío.

Restauración de la unidad (esto restaura la configuración predeterminada de fábrica)

1. Con la unidad encendida y ningún disco insertado, mientras mantiene pulsado ■ en la unidad principal, pulse DIRECT.
2. Se visualizará "CLEAR", la unidad pasará al modo de espera y los ajustes se reiniciarán.

CLEAR

■ Alimentación

No se puede conectar la unidad

- Desconecte el cable de alimentación de la toma de corriente, espere 2 minutos o más y conéctelo nuevamente.

La unidad se apaga inesperadamente

- La unidad pasa automáticamente al modo de espera cuando funciona el ajuste "AUTO STANDBY" en el menú de configuración SETUP.

El indicador STANDBY de la unidad principal continúa parpadeando en rojo y no es posible realizar operaciones.

- Desconecte el cable de alimentación de la toma de corriente, espere 2 minutos o más y conéctelo nuevamente. El indicador continuará parpadeando, pero pulse  STANDBY/ON en la unidad principal para encender la alimentación principal ajustándola en ON. Si esto no

resuelve el problema, puede que se haya producido un mal funcionamiento. Desconecte el cable de alimentación de la toma de corriente y póngase en contacto con el distribuidor o con nuestro servicio de soporte técnico.

■ La pantalla no se ilumina

- Puede que la pantalla se haya apagado al pulsar DISPLAY OFF. Pulse DISPLAY OFF para encender la pantalla.

■ No se pueden reproducir discos

- Coloque el disco en la bandeja de discos con el lado etiquetado hacia arriba.
- Puede que la reproducción no sea posible si el disco está rayado o sucio.
- Los archivos de sonido que están protegidos por las leyes de derechos de autor no se pueden reproducir.
- La bandeja del disco se abre si inserta un disco que no sea compatible con esta unidad.

■ Audio

El sonido se interrumpe

- Reducir el rango de bloqueo demasiado con el ajuste LOCK RANGE ADJUST puede provocar interrupciones en el sonido y también puede causar ruido. Las interrupciones de sonido causadas por ajustes en el rango de bloqueo no están cubiertas por nuestras garantías de funcionamiento. Escuche algún audio mientras ajusta el rango de bloqueo.

No hay sonido digital

- Establezca "DIGITAL OUT" en el menú SETUP en "ON".
- El audio de SACD y DSD o entrada desde USB DAC no se emite digitalmente.

■ Mando a distancia

- Asegúrese de que las pilas están instaladas con la polaridad correcta.

- Instale pilas nuevas. No mezcle distintos tipos de pilas, o pilas nuevas con usadas.
- Asegúrese de que esta unidad no esté expuesta a la luz solar directa o a luces fluorescentes de tipo inversión. Reubique si es necesario.
- Si esta unidad está instalada en un estante o una vitrina con puertas de cristal de color, o si las puertas están cerradas, el mando a distancia podría no funcionar con precisión.

■ Función de convertidor D/A

- Asegúrese de que los dispositivos están conectados adecuadamente.
- Reproduzca audio compatible con los conectores de entrada de esta unidad. (→P14)

No se puede reproducir audio desde ordenadores

- Cancele el modo silencioso en su ordenador.
- Seleccione esta unidad en los ajustes de salida de audio de su ordenador. Si la fuente de esta unidad se establece en algo que no sea "USB DAC", el PC no puede detectar esta unidad.
- Si se están ejecutando múltiples aplicaciones en el ordenador, apague las aplicaciones que no esté utilizando.

La frecuencia de muestreo es siempre la misma a través de la entrada USB DAC

- Dependiendo de los ajustes del ordenador, incluso aunque las frecuencias de muestreo de los archivos que se están reproduciendo sean diferentes, estas se convierten a la misma frecuencia de muestreo para su transmisión.

Los sonidos del ordenador que no son música se escuchan a través de la entrada USB DAC

- Dependiendo de los ajustes del ordenador, sonidos como el tono de inicio del ordenador o los sonidos de error puede que se reproduzcan a través de esta unidad.

■ SACD

- Debido a las diferencias en los métodos de grabación, puede que exista una diferencia de volumen entre SACD y CD.

Otras notas

■ Discos que pueden reproducirse

MQA-CD

SACD (Super Audio CD)
(solo área de 2 canales)

CD, CD-R, CD-RW

DVD-R, DVD-R (DL), DVD-RW

DVD+R, DVD+R (DL), DVD+RW

Precauciones para la reproducción

- Pueden usarse los discos compactos (CDs) con el siguiente logo en la superficie de la etiqueta.



- Tenga en cuenta que puede que algunos discos no se reproduzcan debido a las características del disco, a rayones, a la contaminación o al estado de grabación.

Reproducir MQA

Esta unidad incluye la tecnología MQA (Master Quality Authenticated) que permite la reproducción de archivos y transmisiones de audio MQA, ofreciendo el mismo sonido que la grabación maestra original.

Esta unidad es un reproductor de CD que puede reconocer un MQA-CD. El decodificador integrado MQA restablecerá y confirmará la señal de alta resolución que se emite en el estudio con la firma de autenticación.

Visite www.mqa.co.uk/customer/mqacd para obtener más información.

'MQA' o 'MQA.' indica que el producto está decodificando y reproduciendo una secuencia o archivo MQA e indica la procedencia para garantizar que el sonido es idéntico al material de la fuente. 'MQA.' indica que está reproduciendo un archivo MQA Studio, que ha sido autorizado en el estudio por el artista/productor o verificado por el propietario del copyright.

Reproducción de SACD híbrido

El SACD híbrido consiste en dos capas; la capa SACD y la capa CD. Pulse CD/SACD para seleccionar la capa que desee escuchar.

Reproducción de DualDisks

Un "DualDisk" es un disco con vídeo y audio que cumple el estándar DVD por una cara y contiene audio que puede reproducirse en un reproductor de CD en la otra. En la cara de audio que no es la cara de DVD, puede que la reproducción no sea siempre posible debido a que el disco no cumple con las especificaciones físicas de los CD estándar.

Operaciones durante la reproducción

La búsqueda directa no funciona mientras se reproducen discos con datos de música.

Tipos de discos que no pueden reproducirse en esta unidad

DVD Video, DVD Audio, CD-G, Video CD, DTS-CD

Notas sobre los discos

- Tenga cuidado de no pillarse la mano o los dedos cuando abra o cierre la bandeja de discos.
- Nunca use discos con formas inusuales (como corazones u octógonos). Este tipo de discos podría atascarse y dañar la unidad.
- Algunos CDs de audio con control de copia no cumplen los estándares de CD oficiales. Se trata de discos especiales y no pueden reproducirse en esta unidad.
- No use discos con residuos de celofán, discos alquilados con pegatinas que se despegan o discos con etiquetas decorativas. Estos tipos de discos podrían quedarse pegados a la unidad o podrían dañarla.
- No deje en la unidad un disco con una etiqueta impresa con una impresora de inyección durante un tiempo prolongado. El disco podría quedarse pegado a la unidad o podría dañarla.

■ Limpieza del reproductor

- Normalmente, limpie el reproductor con un paño blando. Para eliminar la suciedad difícil de quitar, ponga un poco de detergente neutro diluido en 5 ó 6 partes de agua en un paño blando, escurra bien el paño, páselo por el reproductor y, finalmente, pase un paño seco.
- El uso de alcohol, diluyente, bencina o insecticida en el reproductor puede ser la causa de que la pintura y el revestimiento se despeguen. Evite también dejar productos de goma o vinilo en contacto con el reproductor durante mucho tiempo porque se dañará la caja.
- Cuando use paños impregnados en productos químicos, etc., lea las instrucciones del paño cuidadosamente.
- Cuando sea difícil eliminar el polvo adherido a la bandeja del disco, aplique una cinta adhesiva, etc. para eliminar el polvo.

■ Precauciones al mover la unidad

Cuando mueva la unidad, retire cualquier disco y cierre la bandeja de discos. A continuación pulse  STANDBY/ON en la unidad principal, espere 10 segundos después de que [OFF] desaparezca de la pantalla y entonces desenchufe el cable de alimentación. Mover la unidad mientras aún hay un disco en ella puede provocar daños.

■ Condensación

Pueden formarse gotas de agua en el interior de la unidad si se lleva de un lugar frío a una habitación cálida o cuando una habitación fría se calienta rápidamente con una calefacción. A esto se le llama condensación. Esto no solo puede provocar que la unidad funcione mal, sino que también puede dañar el disco o partes de la unidad. Se recomienda quitar los discos de la unidad si no se va a usar durante un tiempo. Si existe la posibilidad de que se haya formado condensación, desenchufe el cable de alimentación y permita que la unidad permanezca a temperatura ambiente durante al menos 3 horas.

Especificaciones generales

■ Salida de audio analógico

Nivel de salida nominal e impedancia

- RCA OUT : 2,3 Vrms (1 kHz, 0 dB) / 100 Ω

Respuesta de frecuencia

- CD: 2 Hz - 20 kHz,
SACD: 2 Hz - 50 kHz (-3 dB)

Relación señal/ruido

- CD: 116 dB o más (A-weighting),
SACD: 116 dB o más (A-weighting)

THD+N

- CD: 0,002 % o menos,
SACD: 0,002 % o menos

■ Entrada de audio digital

USB DAC

- Tipo B, USB Audio Class 1.0

■ Salida de audio digital

Salida digital coaxial

- Conector RCA, 0,5 Vp-p / 75 Ω

Salida digital óptica

- Conector óptico, -14 - -21 dBm / 660 nm

■ Otros

Entrada de control

- Miniconector \varnothing 3,5 (mono)

Salida de control

- Miniconector \varnothing 3,5 (mono)

■ General

Alimentación

- 220 - 230 V CA, 50/60 Hz

Consumo de energía

- 43 W
• 0,3 W (en modo de espera)

AUTO STANDBY

- ON (20 min) / OFF

Dimensiones (An \times Al \times Pr)

- 435 mm \times 138 mm \times 413 mm

Peso

- 13,1 kg

SUPER AUDIO CD PLAYER

PD-50AE

Manuale di istruzioni



Prima di iniziare

Informazioni relative alla sicurezza	2
Contenuto della confezione	3

Nome dei componenti

Pannello frontale	4
Pannello posteriore	5
Telecomando	6
Display	7

Installazione

Collegamenti con un amplificatore	8
Collegamento del cavo di alimentazione, ecc.	11

Riproduzione

Riproduzione di dischi	12
Utilizzo di questa unità come convertitore D/A	14
Regolazione della qualità audio	15

Impostazioni avanzate

Impostazioni Avanzate	16
-----------------------------	----

Altri

Risoluzione dei problemi	17
Altre note	18
Caratteristiche generali.....	19

Pioneer

Informazioni relative alla sicurezza



WARNING
RISK OF ELECTRIC SHOCK
DO NOT OPEN



AVIS
RISQUE DE CHOC ELECTRIQUE
NE PAS OUVRI



Il simbolo del fulmine, racchiuso in un triangolo equilatero, serve ad avvisare l'utilizzatore della presenza di "tensioni pericolose" non isolate all'interno del rivestimento del prodotto che possono essere di intensità sufficiente da costituire un rischio di scosse elettriche alle persone.

Il punto esclamativo all'interno di un triangolo equilatero serve ad avvisare l'utilizzatore della presenza di importanti istruzioni per l'impiego e la manutenzione (riparazione) nei manuali allegati al prodotto.

ATTENZIONE:
PER EVITARE IL RISCHIO DI SCOSSE ELETTRICHE, NON RIMUOVERE IL COPERCHIO (O IL RETRO). NON CI SONO PARTI INTERNE LA CUI MANUTENZIONE POSSA ESSERE EFFETTUATA DALL'UTENTE. IN CASO DI NECESSITÀ, RIVOLGERSI ESCLUSIVAMENTE A PERSONALE DI SERVIZIO QUALIFICATO.

ATTENZIONE

PER EVITARE IL RISCHIO DI SCOSSE ELETTRICHE, NON RIMUOVERE IL COPERCHIO (O IL RETRO). NON CI SONO PARTI INTERNE LA CUI MANUTENZIONE POSSA ESSERE EFFETTUATA DALL'UTENTE. IN CASO DI NECESSITÀ, RIVOLGERSI ESCLUSIVAMENTE A PERSONALE DI SERVIZIO QUALIFICATO.

Questo apparecchio non è impermeabile. Per prevenire pericoli di incendi o folgorazioni, non posizionare nelle vicinanze di questo apparecchio contenitori pieni di liquidi (quali vasi da fiori, o simili), e non esporre l'apparecchio a sgoccioli, schizzi, pioggia o umidità.

Per evitare il pericolo di incendi, non posizionare sull'apparecchio dispositivi con fiamme vive (ad esempio una candela accesa, o simili).

Non usare né conservare le batterie alla luce diretta del sole o in luoghi eccessivamente caldi, ad esempio all'interno di un'automobile o in prossimità di un calorifero. Le batterie potrebbero perdere liquido, surriscaldarsi, esplodere o prendere fuoco. Anche la durata e le prestazioni delle batterie potrebbero risultare ridotte.

Conservare i piccoli ricambi fuori dalla portata dei bambini e dei bébé. Se inghiottiti accidentalmente, recarsi immediatamente dal medico.

L'apparecchio è dotato di un certo numero di fessure e di aperture per la ventilazione, allo scopo di garantirne un funzionamento affidabile, e per proteggerlo dal surriscaldamento. Per prevenire possibili pericoli di incendi le aperture non devono mai venire bloccate o coperte con oggetti vari (quali giornali, tovaglie, tende o tendaggi, ecc.), e l'apparecchio non deve essere utilizzato appoggiandolo su tappeti spessi o sul letto.

Pericolo di esplosione se la batteria viene sostituita con una di tipo non corretto. Rischio di esplosione se la batteria viene smaltita in fiamme o forni, o se viene meccanicamente schiacciata o tagliata.

Precauzioni

Se si installa l'apparecchio all'interno di un mobile, come ad esempio una libreria o uno scaffale, assicurarsi che ci sia un'adeguata ventilazione.

Lasciare uno spazio libero di 20 cm sopra e ai lati dell'apparecchio, e 10 cm sul retro. Il lato posteriore dello scaffale o il ripiano sopra l'apparecchio devono essere regolati a 10 cm di distanza dal pannello posteriore o dal muro, creando un'apertura per la fuoriuscita dell'aria calda.

Condizioni ambientali di funzionamento

Gamma ideale della temperatura ed umidità dell'ambiente di funzionamento: da +5 °C a +35 °C (da +41 °F a +95 °F), umidità relativa inferiore all'85 % (fessure di ventilazione non bloccate)

Non installare l'apparecchio in luoghi poco ventilati, o in luoghi esposti ad alte umidità o alla diretta luce del sole (o a sorgenti di luce artificiale molto forti).

Avviso importante

Il numero del modello ed il numero di serie di questa apparecchiatura si trovano sul retro o sul fondo. Annotare questi numeri sulla scheda di garanzia allegata e conservare in un luogo sicuro per riferimento futuro.

AVVERTENZA

Il pulsante di accensione su questa unità non distacca completamente la corrente proveniente dalla presa CA. Dal momento che il cavo di alimentazione costituisce l'unico dispositivo di distacco dell'apparecchio dalla sorgente di alimentazione, il cavo stesso deve essere staccato dalla presa di corrente alternata di rete per sospendere completamente qualsiasi flusso di corrente. Verificare quindi che l'apparecchio sia stato installato in modo da poter procedere con facilità al distacco del cavo di alimentazione dalla presa di corrente, in caso di necessità. Per prevenire pericoli di incendi, inoltre, il cavo di alimentazione deve essere staccato dalla presa di corrente alternata di rete se si pensa di non utilizzare l'apparecchio per periodi di tempo relativamente lunghi (ad esempio, durante una vacanza).

Questo prodotto è destinato esclusivamente all'uso domestico. Eventuali disfunzioni dovute ad usi diversi (quali uso prolungato a scopi commerciali, in ristoranti, o uso in auto o su navi) e che richiedano particolari riparazioni, saranno a carico dell'utente, anche se nel corso del periodo di garanzia.

Avvertenza relativa al cavo elettrico

Afferrare il cavo di alimentazione dalla spina. Non staccare la spina tirando il cavo e non toccare mai il cavo elettrico con le mani bagnate, in quanto questo potrebbe causare un cortocircuito o una scossa elettrica. Non posizionare l'unità, un mobile, ecc., sul cavo elettrico, o pizzicare il cavo. Non fare mai un nodo nel cavo o legarlo con altri cavi. I cavi elettrici devono essere instradati in modo tale che non sia possibile calpestarli. Un cavo elettrico danneggiato può causare un incendio o una scossa elettrica. Controllare periodicamente il cavo elettrico. Quando si rileva che è danneggiato, richiederne uno sostitutivo al nostro centro di assistenza autorizzato più vicino o al proprio rivenditore.

AVVERTENZA

Questo apparecchio è un prodotto al laser di Classe 1 secondo le norme di sicurezza dei prodotti al laser IEC 60825-1:2007.

PRODOTTO LASER DI CLASSE 1

Informazioni per gli utilizzatori finali sulla raccolta e lo smaltimento di vecchi dispositivi e batterie esauste

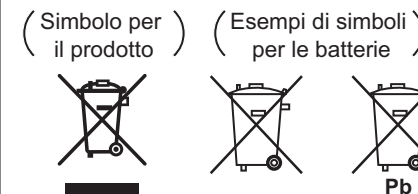

Questi simboli sui prodotti, confezioni, e/o documenti allegati significano che vecchi prodotti elettrici ed elettronici e batterie esauste non devono essere mischiati ai rifiuti urbani indifferenziati.

Per l'appropriato trattamento, recupero e riciclaggio di vecchi prodotti e batterie esauste, fate riferimento ai punti di raccolta autorizzati in conformità alla vostra legislazione nazionale.

Con il corretto smaltimento di questi prodotti e delle batterie, aiuterai a salvaguardare preziose risorse e prevenire i potenziali effetti negativi sull'ambiente e sulla salute umana che altrimenti potrebbero sorgere da una inappropriata gestione dei rifiuti.

Per maggiori informazioni sulla raccolta e il riciclaggio di vecchi prodotti e batterie esauste, contattate il vostro Comune, il Servizio di raccolta o il punto vendita dove avete acquistato l'articolo.

Questi simboli sono validi solo nell'Unione Europea.

Per i paesi al di fuori dell'unione Europea:

Se volete liberarvi questi oggetti, contattate le vostre autorità locali o il punto vendita per il corretto metodo di smaltimento.

WEEE

<http://www.onkyo.com/manual/weee/weee.pdf>

Contenuto della confezione

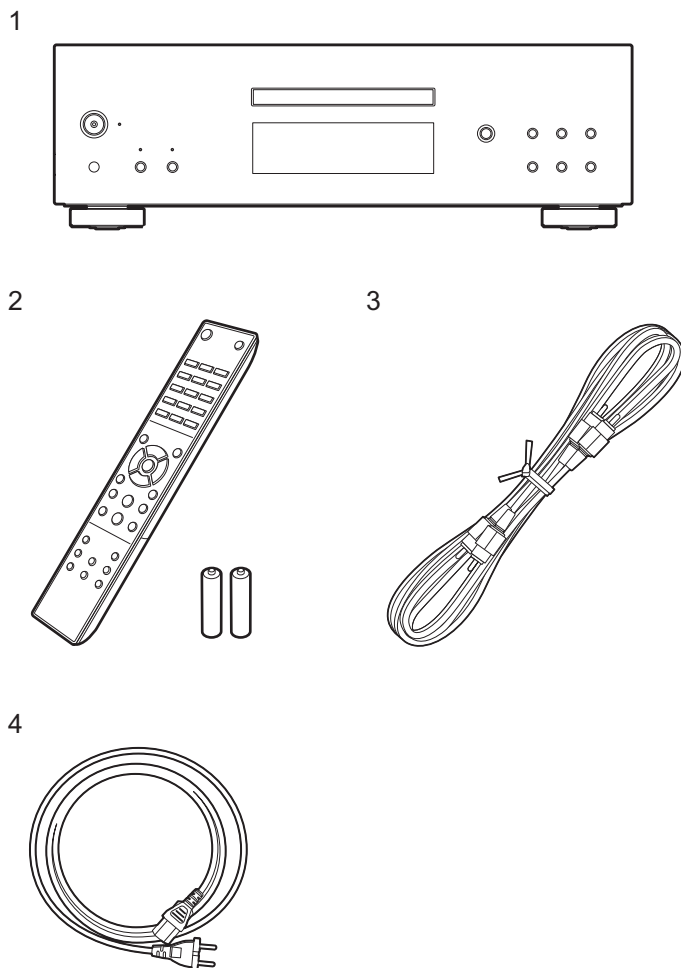

1. Unità principale (1)
2. Telecomando (RC-980C) (1), Batterie (AAA/R03) (2)
3. Cavo audio analogico (per operazioni di test) (1)
4. Cavo di alimentazione (1)
 - Manuale di istruzioni (questo documento) (1)



- Il cavo di alimentazione deve essere collegato solo dopo che sono stati completati tutti gli altri collegamenti.
- Non accetteremo responsabilità per danni derivanti dal collegamento di apparecchiature prodotte da altre aziende.
- Le specifiche tecniche e l'aspetto sono soggetti a variazioni senza preavviso.

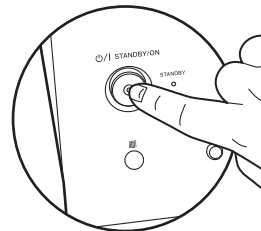

Non è possibile accendere o spegnere l'unità con il telecomando. Usare il tasto  STANDBY/ON sull'unità principale.

Pannello frontale

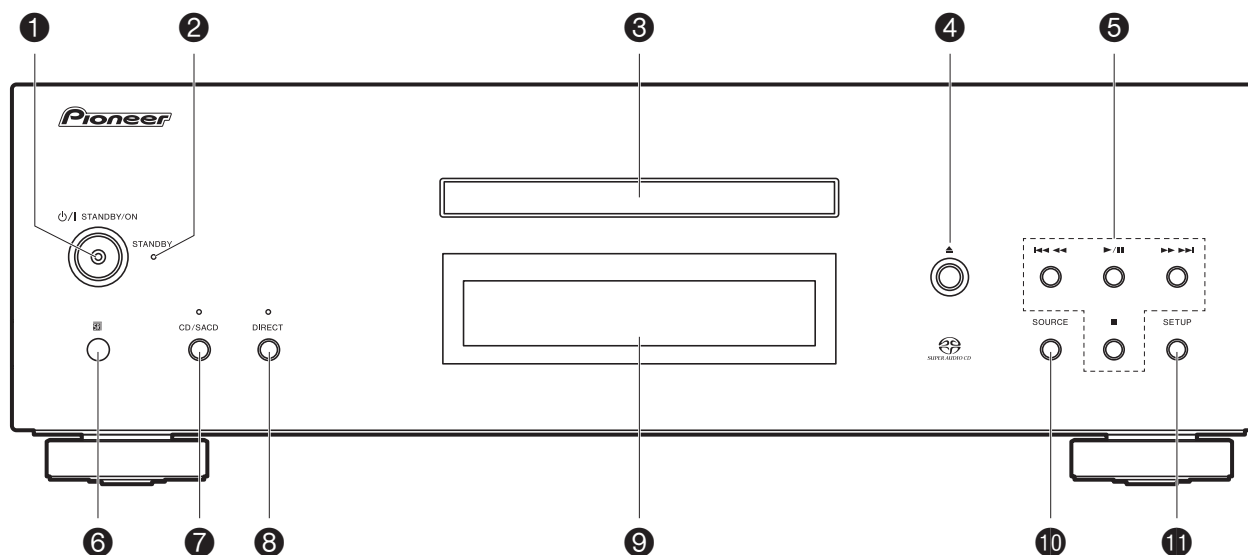

1. Pulsante/indicatore ϕ /I STANDBY/ON: Consente di accendere/spegnere l'unità. All'avvio dell'unità, l'indicatore posto al centro del pulsante si accende in blu.
2. Indicatore STANDBY: È rosso fisso quanto l'unità è in modalità standby.
3. Piatto portadischi: Posizionare i dischi qui. Possono essere utilizzati anche dischi da 8 cm.
4. Pulsante \blacktriangle : Apre o chiude il piatto portadischi.
5. Tasti di riproduzione:
 - \lll \lll : Torna all'inizio del brano in riproduzione. Premere nuovamente per passare al brano precedente. Tenere premuto per riavvolgere il brano velocemente.
 - \blacktriangleright \parallel : Avvia o mette in pausa la riproduzione.
 - \blacktriangleright \blacktriangleright \blacktriangleright \blacktriangleright : Quando viene premuto durante la riproduzione, passa al brano successivo. Tenere premuto per mandare avanti il brano velocemente.
 - \blacksquare : Questo tasto arresta la riproduzione.
6. Sensore del telecomando
 - Il campo di ricezione del telecomando è entro una distanza di circa 16'5 m, con un angolo di 20° in direzione verticale e di 30° a destra e sinistra.
7. Pulsante/indicatore CD/SACD: Consente di scegliere tra CD e SACD come sorgente. Premendo questo pulsante durante la riproduzione di un disco SACD ibrido, viene modificato il layer in riproduzione. (➔P18)
L'indicatore si accende in blu quando viene selezionato SACD.
8. Pulsante/indicatore DIRECT: Consente di attivare e disattivare la modalità DIRECT. (➔P15)
L'indicatore si accende in blu quando la modalità DIRECT è attiva.
9. Display (➔P7)
10. Pulsante SOURCE: Seleziona la sorgente da riprodurre.
11. Pulsante SETUP: Consente di visualizzare il menu SETUP. (➔P16)

Pannello posteriore

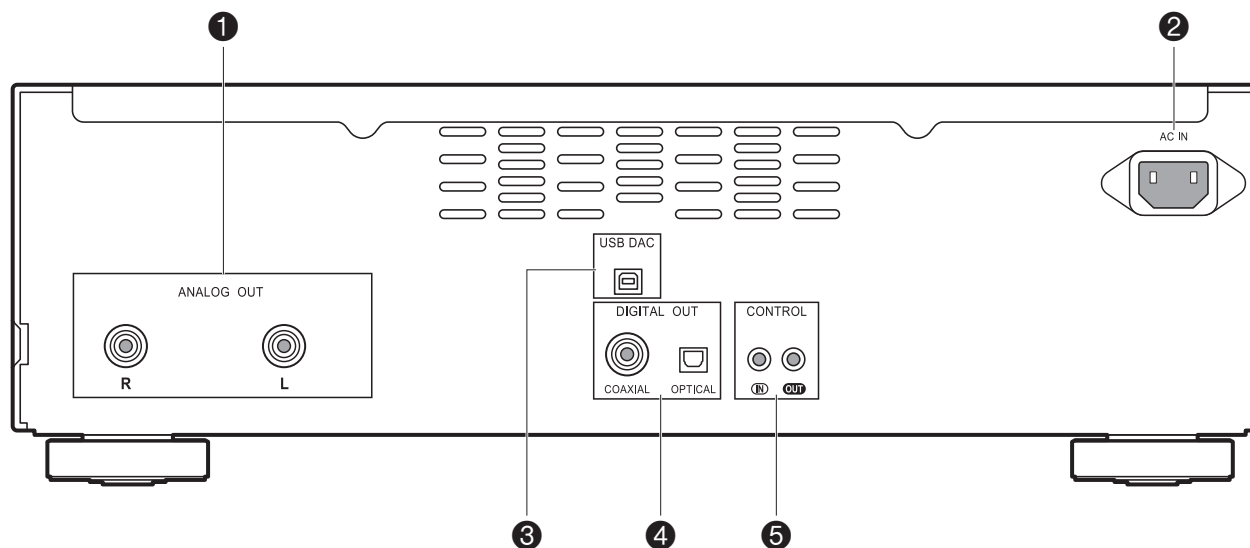

1. Jack ANALOG OUT: Utilizza un cavo audio analogico per collegare, ad esempio, un amplificatore integrato.
2. AC IN: Consente di collegare il cavo di alimentazione in dotazione.
3. Porta USB DAC: Utilizzare un cavo USB (di tipo A-B) per collegare un computer.
4. Jack DIGITAL OUT OPTICAL/COAXIAL: Utilizzare un cavo digitale ottico o un cavo digitale coassiale per collegare, ad esempio, un amplificatore integrato.
5. Jack CONTROL IN/OUT: Quando si collegano amplificatori e dispositivi audio Pioneer è possibile il controllo centralizzato. Per esempio, è possibile controllare gli amplificatori e i dispositivi audio.

Telecomando

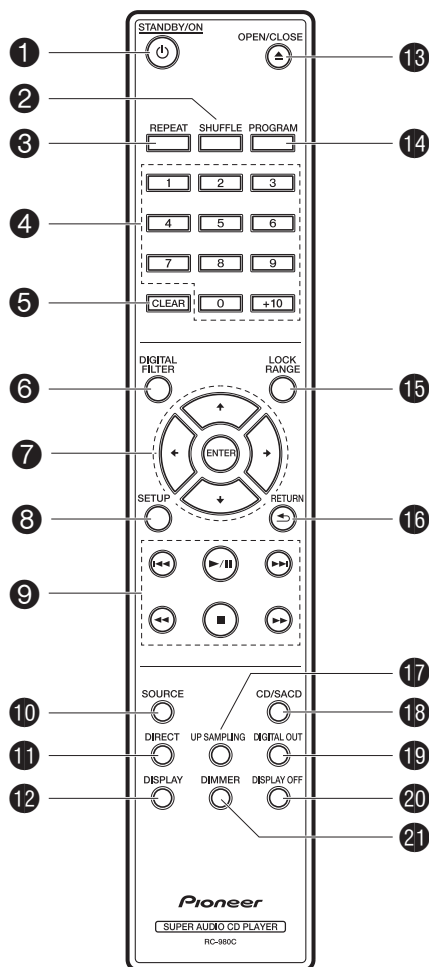

1. Tasto STANDBY/ON: Quando l'unità è alimentata, consente di accendere l'unità o di passare alla modalità standby. Non è possibile accendere o spegnere l'unità con il telecomando.
2. Pulsante SHUFFLE: Impostare la ripetizione casuale. (→P13)
3. Pulsante REPEAT: Consente di impostare la riproduzione ripetuta. (→P13)
4. Tasti numerati: Possono essere utilizzati per immettere direttamente il numero del brano di un CD musicale durante la selezione dei brani. Possono essere utilizzati inoltre per immettere i numeri dei brani per la riproduzione programmata.
5. Pulsante CLEAR: Consente di eliminare il contenuto impostato per la riproduzione programmata. (→P13)
6. Pulsante DIGITAL FILTER: Consente di selezionare uno dei tre tipi di DIGITAL FILTER. (→P15)
7. Cursori, tasto ENTER: Selezionare la voce con i cursori e premere ENTER per confermare.
8. Pulsante SETUP: Consente di visualizzare il menu SETUP. (→P16)
9. Tasti di riproduzione:
 - : Torna all'inizio del brano in riproduzione. Premere nuovamente per passare al brano precedente.
 - : Avvia/mette in pausa la riproduzione.
 - : Passa al brano successivo.
 - : Tenere premuto per riavvolgere velocemente il brano in riproduzione.
 - : Arresta la riproduzione.
 - : Tenere premuto per mandare avanti velocemente il brano in riproduzione.
10. Pulsante SOURCE: Seleziona la sorgente da riprodurre.
11. Pulsante DIRECT: Consente di attivare/disattivare la modalità DIRECT. (→P15)
12. Pulsante DISPLAY: Consente di cambiare le informazioni sul display.
 - A seconda della sorgente, l'operazione potrebbe non essere avviata.

13. Pulsante OPEN/CLOSE: Apre o chiude il piatto portadisco.
14. Pulsante PROGRAM: Da usare per programmare la riproduzione. (→P13)
15. Pulsante LOCK RANGE: Consente di visualizzare la schermata delle impostazioni LOCK RANGE ADJUST. (→P15)
16. Pulsante RETURN: Riporta il display allo stato precedente.
17. Tasto UP SAMPLING: Consente di impostare la funzione UP SAMPLING su ON e OFF. (→P15)
18. Pulsante CD/SACD: Consente di scegliere tra CD e SACD come sorgente. Premendo questo pulsante durante la riproduzione di un disco SACD ibrido, viene modificato il layer in riproduzione. (→P18)
19. Pulsante DIGITAL OUT: Consente di attivare e disattivare l'uscita digitale. (→P16)
20. Pulsante DISPLAY OFF: Premere per spegnere il display di questa unità. Premere nuovamente per accendere il display.
21. Pulsante DIMMER: È possibile regolare la luminosità del display su tre livelli. (Valore predefinito: Livello 3)

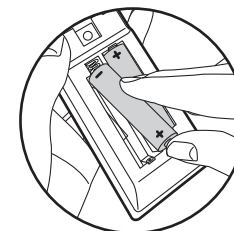

Rispettare la polarità quando si inseriscono le batterie.

Display

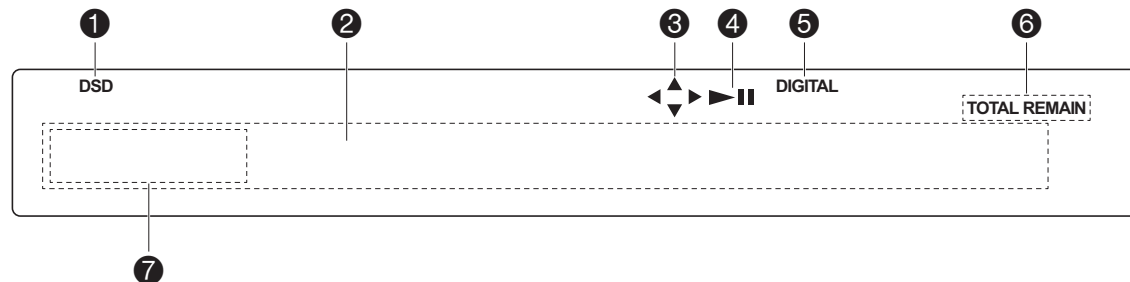

1. Si accende durante la riproduzione di SACD e DSD.
2. Visualizzazione messaggi: Mostra le informazioni sui brani e sui menu.
3. Si accende quando è possibile effettuare operazioni tramite i tasti cursore del telecomando.
4. Mostra lo stato di riproduzione.
5. Si accende quando l'impostazione dell'uscita audio digitale è attiva. (→P16)
6. Si accende quando vengono mostrati elementi quali il tempo residuo di un brano o del disco oppure la durata totale del disco.
7. Appare quando viene riprodotto un file o streaming MQA. Per informazioni dettagliate, consultare il paragrafo "Riproduzione MQA". (→P18)

Collegamenti con un amplificatore

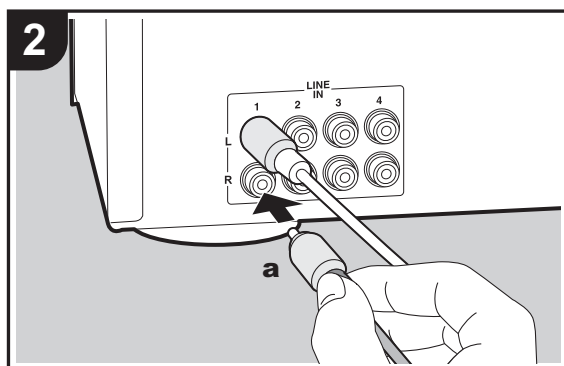
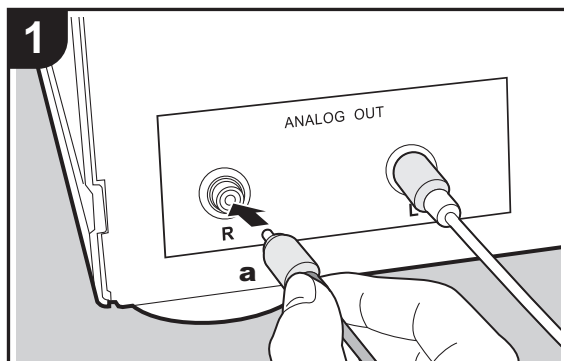

Questa unità

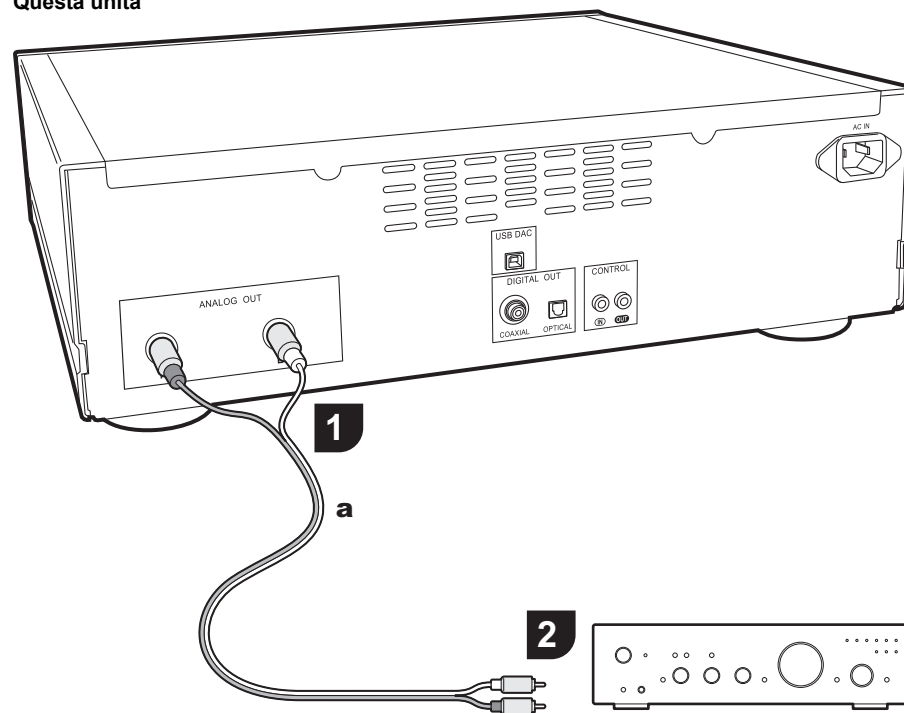

Amplificatore integrato, ricevitore AV, ecc.

Riprodurre l'audio da dischi riprodotti su questa unità e da dispositivi collegati a questa unità attraverso diffusori collegati ad amplificatori integrati o ricevitori AV. Eseguire il collegamento in modo idoneo ai terminali di ingresso dell'amplificatore.

Collegamento con un cavo audio analogico

Il segnale viene convertito in analogico dal convertitore D/A di questa unità e poi inviato, ad esempio, a un amplificatore integrato. Collegare i terminali LINE IN di un amplificatore integrato al terminale ANALOG OUT (RCA) di questa unità.

Collegamento con un cavo digitale ottico

Il segnale viene convertito in analogico dal convertitore D/A dell'amplificatore integrato, ad esempio. Collegare il terminale OPTICAL IN di un amplificatore integrato al terminale DIGITAL OUT OPTICAL di questa unità.

- L'audio di SACD e DSD o l'ingresso da USB DAC non viene emesso dal jack DIGITAL OUT OPTICAL di questa unità.

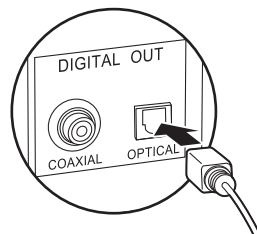

- I segnali digitali che possono essere emessi da questa unità sono segnali lineari PCM con frequenza di campionamento e bit rate di quantizzazione di 192 kHz/24 bit (il funzionamento potrebbe non essere possibile con tutti i dispositivi collegati o in tutti gli ambienti).

Collegamento con un cavo digitale coassiale

Il segnale viene convertito in analogico dal convertitore D/A dell'amplificatore integrato, ad esempio. Collegare il terminale COAXIAL IN di un amplificatore integrato al terminale DIGITAL OUT COAXIAL di questa unità.

- L'audio di SACD e DSD o l'ingresso da USB DAC non viene emesso dal jack DIGITAL OUT COAXIAL di questa unità.

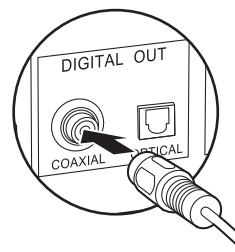

- I segnali digitali che possono essere emessi da questa unità sono segnali lineari PCM con frequenza di campionamento e bit rate di quantizzazione di 192 kHz/24 bit (il funzionamento potrebbe non essere possibile con tutti i dispositivi collegati o in tutti gli ambienti).

Terminale di controllo

Se si possiedono diversi dispositivi Pioneer dotati di terminali CONTROL IN/OUT, è possibile controllarli tutti a livello centrale attraverso il sensore del telecomando sull'amplificatore, ad esempio. Effettuando il collegamento attraverso cavi minijack mono (senza resistori) come mostrato nell'immagine, anche se questa unità e altri dispositivi vengono posizionati in punti dai quali non sia possibile ricevere il segnale del telecomando, sarà comunque possibile usare il telecomando per controllare questa unità o altri dispositivi puntando il telecomando verso il relativo sensore sull'amplificatore, ad esempio.

- Accertarsi anche di eseguire il collegamento con il cavo audio analogico. La sola connessione del terminale di controllo non è sufficiente per il funzionamento corretto del controllo centralizzato.
- Il sensore del telecomando su questa unità smette di funzionare se si collega un cavo minijack mono (senza resistore) al terminale CONTROL IN di questa unità.
- I sensori del telecomando sugli altri dispositivi smettono di funzionare se si collega un cavo minijack mono (senza resistore) al terminale CONTROL OUT di questa unità.
- Se si effettua il collegamento di un lettore di rete e un amplificatore Pioneer attraverso il terminale CONTROL IN/OUT, è possibile eseguire operazioni di base su questa unità, sul lettore di rete e sull'amplificatore tramite un'app per smartphone usando la rete.

(esempio di collegamento)

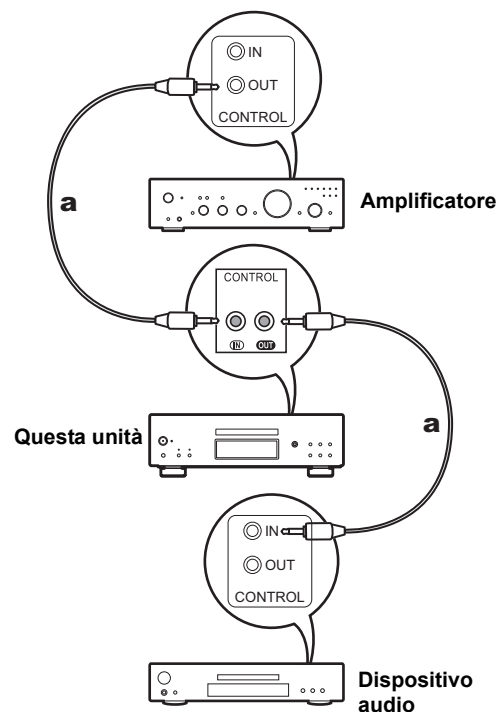

a Cavi minijack mono (senza resistori)

Collegamento del cavo di alimentazione, ecc.

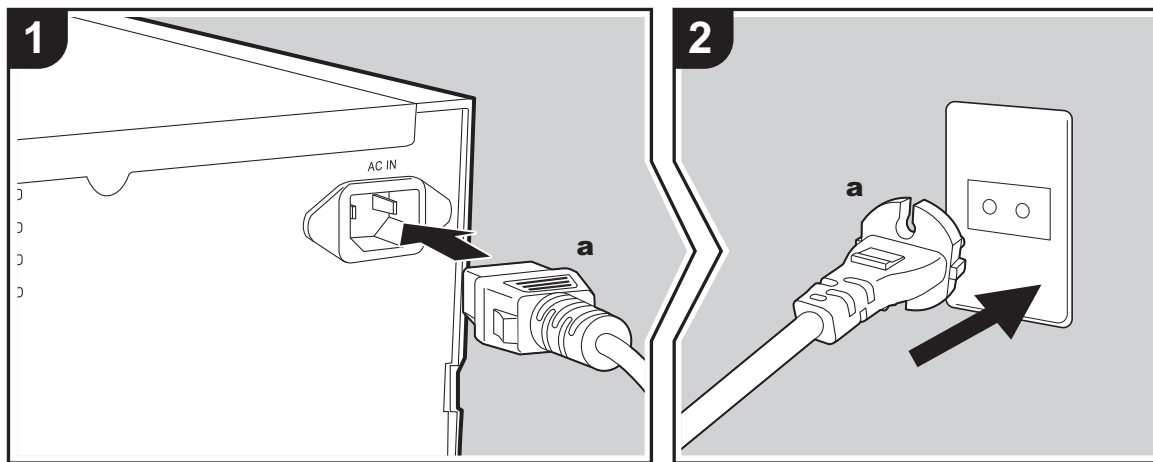

Collegamento del cavo di alimentazione

Questo modello include un cavo di alimentazione estraibile. Il cavo di alimentazione deve essere collegato solo dopo che sono stati completati tutti gli altri collegamenti. Accertarsi che il cavo di alimentazione sia collegato al terminale AC IN dell'unità, poi collegarlo alla presa. Scollegare sempre prima il lato presa e successivamente il cavo di alimentazione.

Avvio

Premere ϕ /I STANDBY/ON sull'unità principale.

- All'avvio, premere fino a far rientrare il pulsante. All'avvio dell'unità, l'indicatore ϕ /I STANDBY/ON posto al centro del pulsante si accende in blu.

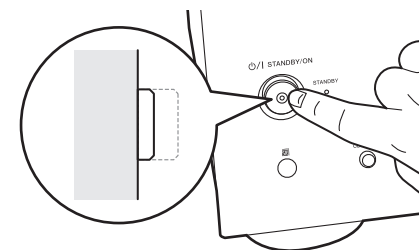

Riproduzione di dischi

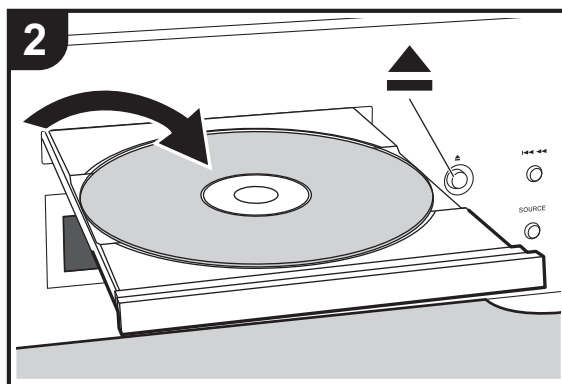
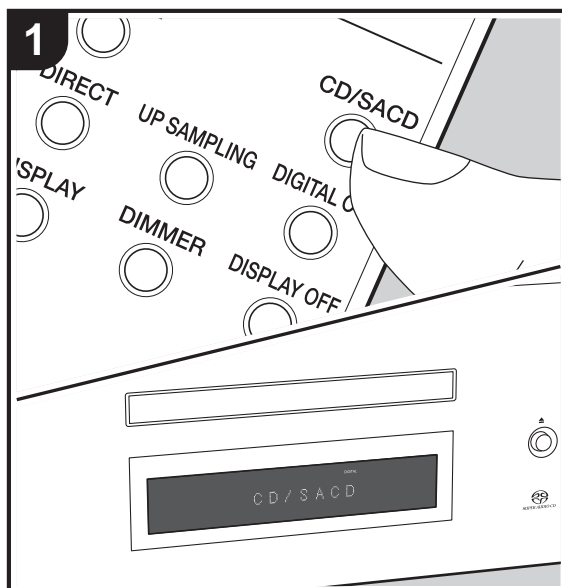

Per indicazioni sui dischi che possono essere riprodotti su questa unità, fare riferimento a (➔P18).

Riproduzione di CD musicali

Eseguire la procedura sotto descritta quando l'unità è accesa.

1. Premere CD/SACD sul telecomando per impostare la sorgente su CD/SACD.
2. Premere ▲ sull'unità principale per aprire il vassoio del disco, e dopo aver messo il disco sul vassoio, premere nuovamente ▲.
3. Premere ►/|| (g) sul telecomando per avviare la riproduzione.
4. Usare i tasti di riproduzione (h) per arrestare la riproduzione o scegliere i brani da riprodurre. È possibile selezionare anche immettendo il numero del brano usando i tasti numerici (b). Quando si immette il numero di un brano con 2 cifre, premere il tasto +10 per un numero di volte corrispondente al valore della seconda cifra (decine), quindi premere il valore della prima cifra. Premendo DISPLAY (d), è possibile alternare la visualizzazione in modo da vedere il tempo trascorso o il tempo rimanente del disco, ecc.
 - Il contenuto visualizzato dipende dal disco.

Riproduzione di un disco contenente file musicali



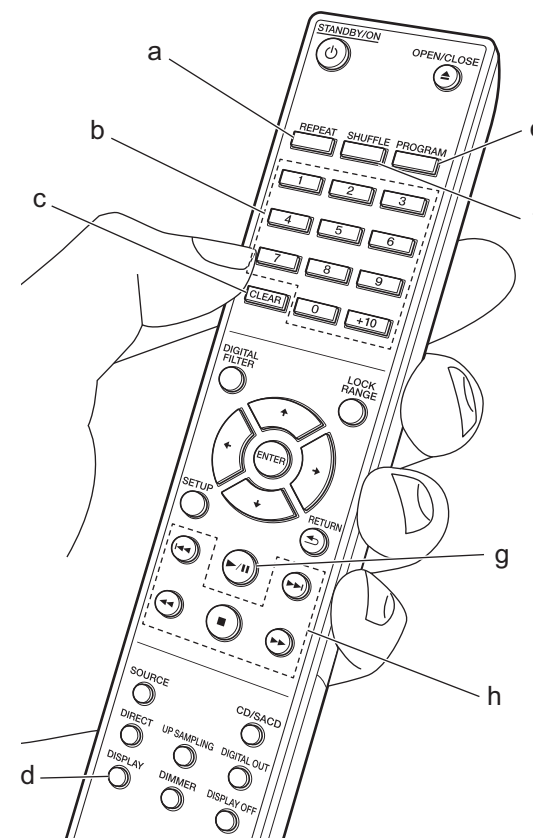

Eseguire la procedura sotto descritta quando l'unità è accesa.

1. Premere CD/SACD sul telecomando per impostare la sorgente su CD/SACD.
2. Premere ▲ sull'unità principale per aprire il vassoio del disco, e dopo aver messo il disco sul vassoio, premere nuovamente ▲.
3. Premere ►/|| (g) sul telecomando per avviare la riproduzione.
4. Usare i tasti di riproduzione (h) per arrestare la riproduzione o scegliere i brani da riprodurre. Premendo DISPLAY (d), è possibile alternare la visualizzazione in modo da vedere il tempo trascorso o il tempo rimanente del disco, il nome del file del brano o il nome del brano, ecc.
 - Il contenuto visualizzato dipende dal disco e dal file.



- La visualizzazione del nome del brano è supportata solamente con i file musicali in formato MP3/WMA/FLAC/AAC (solo M4A)/DSD (solo DSF).
- I caratteri che non possono essere visualizzati da questa unità appaiono come "*".



Riproduzione ripetuta

1. Premere ripetutamente REPEAT (a) durante la riproduzione per visualizzare  o  sul display.
: riproduzione ripetuta di tutti i brani.
: riproduce ripetutamente il brano in esecuzione.
 Per annullare la riproduzione ripetuta, premere REPEAT (a) diverse volte fino a visualizzare  sul display.

Ripetizione casuale

1. Premere SHUFFLE (f) durante la riproduzione o arrestarla per visualizzare  sul display.
: riproduce tutti brani in ordine casuale.
 Per annullare la riproduzione casuale, premere SHUFFLE (f) fino a visualizzare  sul display.

Ripetizione programmata

È possibile impostare l'ordine di riproduzione dei brani di un CD musicale.

1. Premere PROGRAM (e) quando non è in corso alcuna riproduzione.
 Se non è stato registrato nulla, viene visualizzato "P00". Immettere il numero del brano che si desidera registrare servendosi dei tasti numerici (b). Quando si immette il numero di un brano con 2 cifre, premere il tasto +10 per un numero di volte corrispondente al valore della seconda cifra (decine), quindi premere il valore della prima cifra. Il numero in "P00" aumenta ogni volta che si registra un brano. È possibile registrare fino a 24 brani.
 - Per riprodurre la programmazione registrata, premere  (g) sul telecomando.
 - Premendo CLEAR (c) durante la registrazione dei brani, i brani vengono eliminati in ordine a partire dall'ultimo brano registrato.
 - Premendo PROGRAM (e) durante la registrazione dei brani, vengono eliminati tutti i brani registrati.
 - Se la durata di riproduzione totale del programma registrato è superiore a 99 minuti e 59 secondi, sul display viene visualizzato "*: *: *:*".

Specifiche dei file che possono essere riprodotti

	Frequenze di campionamento	Bitrate	Bit di quantizzazione	Tipi di dischi che possono essere riprodotti			Estensione
				CD-R/ CD-RW	DVD-R/ DVD-RW	DVD+R/ DVD+RW	
MP3	44,1/48 kHz	Tra 8 kbps e 320 kbps e VBR.	–	✓	✓	✓	.mp3
WMA	44,1/48 kHz	Tra 5 kbps e 192 kbps e VBR.	–	✓	✓	✓	.wma
AAC	44,1/48/88,2/96 kHz	Tra 8 kbps e 320 kbps e VBR.	–	✓*	✓	✓	.aac/ .m4a
WAV	44,1/48/88,2/96/ 176,4/192 kHz	–	8/16/24 bit	✓*	✓	✓	.wav
AIFF	44,1/48/88,2/96/ 176,4/192 kHz	–	8/16/24 bit	✓*	✓	✓	.aif/ .aiff
FLAC	44,1/48/88,2/96/ 176,4/192 kHz	–	8/16/24 bit	✓*	✓	✓	.flac
ALAC	44,1/48/88,2/96/ 176,4/192 kHz	–	8/16/24 bit	✓*	✓	✓	.m4a
DSD	2,8/5,6 MHz	–	1 bit	–	✓	✓	.dsf/ .dff
MQA	44,1/48/88,2/96/176,4/ 192/352,8/384 kHz	–	8/16/24 bit	✓*	✓	✓	.flac/ .wav

* Quando si riproducono file oltre i 48 kHz, usare file registrati su un DVD.

Note riguardanti tutti i tipi di file

- Usare dischi CD/CD-R/CD-RW conformi alla ISO9660 Livello 1/Livello 2 che definisce il tipo di file system per supporti CD-ROM registrati con un sistema conforme alla formattazione estesa (Joliet e Romeo). Quando si utilizzano dischi DVD, in aggiunta a quanto indicato sopra, usare dischi registrati con file system UDF.
- La struttura delle cartelle è limitata a otto livelli e il numero massimo di brani è 3000. Tuttavia, a seconda della struttura delle cartelle, è possibile che non tutte le cartelle e non tutti i brani vengano riconosciuti e riprodotti.

Note riguardanti tipi specifici di file

- Codificare i file WMA mediante applicazioni certificate dalla statunitense Microsoft Corporation. Se si utilizzano applicazioni non certificate, potrebbero verificarsi errori di funzionamento.
- Questa unità supporta la riproduzione di file AAC con estensione ".m4a" codificati con iTunes. Tale riproduzione potrebbe tuttavia non essere possibile nel caso in cui il file sia protetto mediante sistema di protezione da copia DRM (tutela dei diritti d'autore) o altre versioni di iTunes usate per la codifica.
- I file WAV includono audio digitale PCM non compresso.
- I file AIFF includono audio digitale PCM non compresso.

Utilizzo di questa unità come convertitore D/A

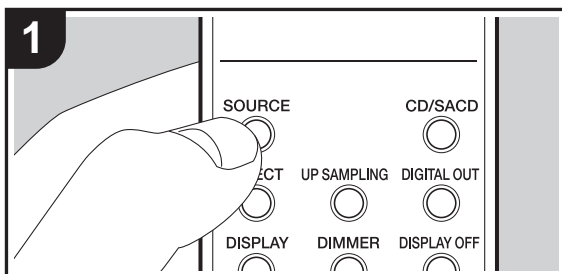

Su questa unità è possibile convertire l'audio digitale del PC in analogico ed emetterlo dai jack ANALOG OUT.

Commutazione della sorgente

1. Premere SOURCE su questa unità oppure sul telecomando per far passare la sorgente dell'unità a "USB DAC".

USB DAC

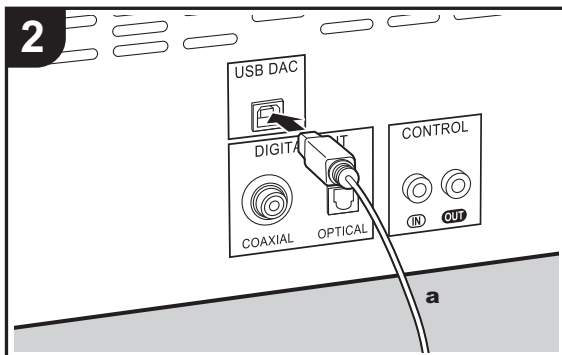

Connessioni

2. Utilizzare un cavo USB di tipo A-B per effettuare il collegamento al computer.

Riproduzione

3. Avviare la riproduzione sul lettore.
 - I segnali digitali in ingresso che possono essere ammessi da questa unità sono segnali lineari PCM con frequenza di campionamento e bit rate di quantizzazione di 48 kHz/32 bit (il funzionamento potrebbe non essere possibile con tutti i dispositivi collegati o in tutti gli ambienti).
 - SO supportati del PC da collegare sono Windows10® e Mac OS X.
 - Con SO diversi da quelli supportati, il suono potrebbe interrompersi o non essere riprodotto.
 - A seconda dell'ambiente di utilizzo, la riproduzione potrebbe non funzionare correttamente.

Regolazione della qualità audio

Riproduzione fedele del suono originale (modalità DIRECT)

Le elaborazioni che influenzano la qualità audio vengono disattivate, quindi viene riprodotto un suono più vicino all'originale.

(Valore predefinito): OFF

1. Premere DIRECT (d).

- L'indicatore DIRECT sulla parte anteriore dell'unità principale si illumina quando la modalità DIRECT è ON.
- Quando la modalità DIRECT è ON, DIGITAL OUT è impostato su OFF.
- In modalità DIRECT, il display si spegne automaticamente durante la riproduzione di CD o SACD, o quando si collega USB DAC.
- Se si modifica l'impostazione durante la riproduzione, l'audio potrebbe interrompersi.

DIGITAL FILTER

Consente di selezionare uno dei tre tipi di DIGITAL FILTER.

1. L'impostazione cambia ogni volta che si preme DIGITAL FILTER (a).
 - "SLOW": suono morbido e fluido
 - "SHARP" (Valore predefinito): suono con maggiore struttura e carattere più deciso
 - "SHORT": suono con una sensazione di avvio rapido e di avanzamento
- È anche possibile premere SETUP (c) per visualizzare la schermata di impostazione DIGITAL FILTER dal menu SETUP. In questo caso, selezionare il valore di impostazione con $\blacktriangle/\blacktriangleright$ (b) sul telecomando.
- L'impostazione è fissa su "SHORT" durante la riproduzione di MQA-CD o di un disco contenente file musicali, o quando si utilizza USB DAC.
- Se si modifica l'impostazione durante la riproduzione, l'audio potrebbe interrompersi.

UP SAMPLING

L'aumento della frequenza di campionamento aiuta a ottenere una riproduzione del suono con un livello di chiarezza maggiore.

(Valore predefinito) : OFF

1. È inoltre possibile premere anche UP SAMPLING (g) per impostare questa funzione su ON e OFF.
- Non è possibile utilizzare questa funzionalità quando la modalità DIRECT è impostata su ON o durante la riproduzione di SACD o DSD.
- L'impostazione è fissa su "ON" durante la riproduzione di MQA-CD o di un disco contenente file musicali, o quando si utilizza USB DAC.
- Se si modifica l'impostazione durante la riproduzione, l'audio potrebbe interrompersi.

Regolazione del range di blocco (LOCK RANGE ADJUST)

La qualità audio viene migliorata restringendo il range di blocco per ridurre i suoni incidentali. Tuttavia, un eccessivo restringimento del range di blocco può causare interruzioni del suono e rumore. Regolare il range di blocco durante l'ascolto.

(Valore predefinito): RANGE 6

1. Premere LOCK RANGE (e).
2. Selezionare il valore dell'impostazione con $\blacktriangle/\blacktriangleright$ (f) sul telecomando.
 - Da "RANGE 6" (ampio) a "RANGE 1" (ristretto)
- È anche possibile premere SETUP (c) per visualizzare la schermata di impostazione LOCK RANGE ADJUST dal menu SETUP.
- L'impostazione è fissa su "6" durante la riproduzione di MQA-CD o di un disco contenente file musicali, o quando si utilizza USB DAC.
- LOCK RANGE ADJUST non ha alcun effetto sull'audio di SACD e DSD.

- Se si modifica l'impostazione durante la riproduzione, l'audio potrebbe interrompersi.

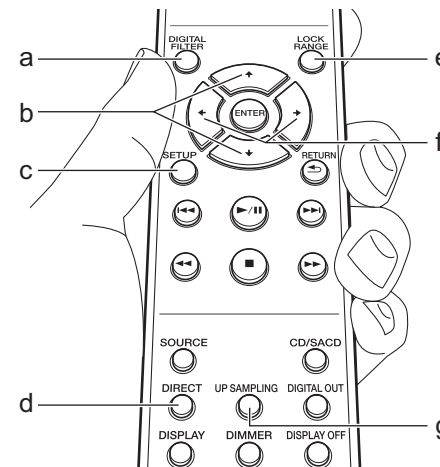

Impostazioni Avanzate

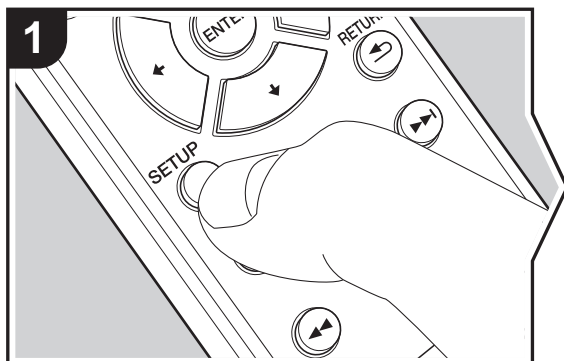

Questa unità consente di configurare le impostazioni avanzate in modo da fornire un'esperienza ancora migliore.
1. Premere SETUP sul telecomando.

AUTO STANDBY

2. Selezionare il contenuto o l'impostazione con i cursori sul telecomando, quindi premere ENTER per confermare la selezione. Per tornare alla schermata precedente, premere RETURN.

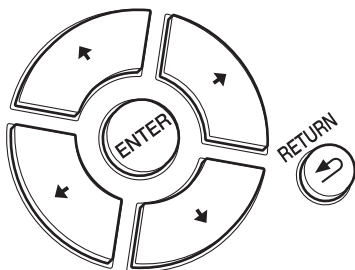

3. Per uscire dalle impostazioni, premere SETUP.

AUTO STANDBY

Questa impostazione mette automaticamente l'unità in standby dopo 20 minuti di inattività senza alcun ingresso audio.

"ON" (Valore predefinito): L'unità entrerà automaticamente in modalità standby.

"OFF": L'unità non entrerà automaticamente in standby.

POWER ON PLAY

È possibile definire l'impostazione in modo che la riproduzione del disco venga avviata automaticamente all'accensione di questa unità.

- Utilizzando un timer automatico collegato esternamente, è possibile impostare la riproduzione con timer all'attivazione automatica dell'alimentazione.

"ON": Per riprodurre i dischi automaticamente

"OFF" (Valore predefinito): Per non riprodurre i dischi

DIGITAL OUT

Effettuare le impostazioni dell'uscita audio digitale. Se non si effettua il collegamento al terminale DIGITAL OUT OPTICAL/COAXIAL, è possibile godere di un audio ancora più nitido impostando questa opzione su OFF.

"ON" (Valore predefinito), "OFF"

DIGITAL FILTER

È possibile selezionare il tipo di DIGITAL FILTER. (→P15)

UP SAMPLING

L'aumento della frequenza di campionamento aiuta a ottenere una riproduzione del suono con un livello di chiarezza maggiore. (→P15)

LOCK RANGE ADJUST

Regolazione del range di blocco. (→P15)

LOADING MODE

È possibile abbreviare i tempi di caricamento per i CD.

- L'attivazione di questa funzionalità consente di abbreviare i tempi di caricamento a seconda del CD, tuttavia il suono potrebbe risultare intermittente all'inizio della riproduzione.

"NORMAL" (Valore predefinito): Se i tempi di caricamento per i CD non vengono abbreviati

"FAST": Se i tempi di caricamento per i CD vengono abbreviati

Risoluzione dei problemi

Prima di iniziare la procedura

In caso di funzionamento instabile, i problemi potrebbero essere risolti semplicemente accendendo l'unità, passando alla modalità standby o scollegando/collegando il cavo di alimentazione, invece di intervenire su impostazioni e procedure operative. Provare queste semplici azioni sull'unità sia sul dispositivo connesso. Se, dopo aver fatto riferimento a "Risoluzione dei problemi", il problema persiste, il ripristino dell'unità allo stato in cui era al momento della spedizione potrebbe risolvere il problema.

Resettare l'unità (questo resetta le impostazioni dell'unità ai valori predefiniti)

1. Quando l'alimentazione è attiva e non è inserito alcun disco, premere DIRECT tenendo premuto ■ sull'unità principale.
2. Compare il messaggio "CLEAR", l'unità va in standby e le impostazioni vengono resettate.

CLEAR

■ Alimentazione

Impossibile accendere l'unità

- Scollegare il cavo di alimentazione dalla presa di corrente, attendere almeno 2 minuti, quindi ricollegarlo.

L'unità si spegne inaspettatamente

- L'unità va automaticamente in standby quando è impostato "AUTO STANDBY" nel menu SETUP.

L'indicatore STANDBY sull'unità principale continua a lampeggiare in rosso e non sono possibili altre operazioni

- Scollegare il cavo di alimentazione dalla presa di corrente, attendere almeno 2 minuti, quindi ricollegarlo. L'indicatore continuerà a lampeggiare, ma premere /I STANDBY/ON sull'unità principale per attivare l'alimentazione (ON). Se questo non risolve il problema,

potrebbe trattarsi di un malfunzionamento. Scollegare il cavo di alimentazione dalla presa a muro e contattare il rivenditore o la nostra assistenza clienti.

■ Il display non si illumina

- È possibile che il display sia stato spento premendo DISPLAY OFF. Premere DISPLAY OFF per accendere il display.

■ Impossibile riprodurre dischi

- Posizionare il disco sul piatto portadisco con il lato dell'etichetta rivolto verso l'alto.
- La riproduzione potrebbe non essere possibile in presenza di graffi o sporco sul disco.
- I file audio che sono protetti da copyright non possono essere riprodotti.
- Il piatto portadisco si apre nel caso in cui venga inserito un disco non supportato da questa unità.

■ Audio

Il suono è interrotto

- Un eccessivo restringimento del range di blocco nell'impostazione LOCK RANGE ADJUST può causare interruzioni del suono e rumore. Le interruzioni del suono causate dalla regolazione del range di blocco non sono coperte dalle nostre garanzie di funzionamento. Regolare il range di blocco durante l'ascolto.

Suono digitale assente

- Impostare "DIGITAL OUT" nel menu SETUP su "ON".
- L'audio di SACD e DSD o l'ingresso da USB DAC non sono uscite digitali.

■ Telecomando

- Assicurarsi che le batterie siano installate con la polarità corretta.

- Installare nuove batterie. Non mescolare tipi diversi di batterie o batterie vecchie e nuove.
- Assicurarsi che questa unità non sia esposta a luce solare diretta o a luci fluorescenti di tipo a invertitore. Riposizionare, se necessario.
- Se questa unità è installata in uno scaffale o in un armadietto con sportelli di vetro colorato o se le porte sono chiuse, il telecomando potrebbe non funzionare in modo affidabile.

■ Funzionalità come convertitore D/A

- Assicurarsi che i dispositivi siano collegati correttamente.
- Riprodurre l'audio compatibile tramite i terminali di ingresso di questa unità. (→P14)

Impossibile riprodurre l'audio dai computer

- Disattivare il muting sul computer.
- Selezionare questa unità nelle impostazioni di uscita audio sul computer in uso. Se la sorgente di questa unità è impostata su un'opzione diversa da "USB DAC", il PC non riesce a rilevare questa unità.
- Se sono presenti più applicazioni in esecuzione sul computer, chiudere quelle che non si stanno utilizzando.

La frequenza di campionamento è sempre la stessa attraverso l'ingresso USB DAC

- A seconda delle impostazioni del computer, le frequenze di campionamento dei file in riproduzione, anche se diverse, vengono convertite tutte nella stessa frequenza di campionamento.

Attraverso l'ingresso USB DAC vengono ricevuti anche gli altri suoni provenienti dal computer, non solo la musica

- A seconda delle impostazioni del computer, suoni quali toni di avvio o di errore possono essere riprodotti tramite questa unità.

■ SACD

- A causa di differenze nei metodi di registrazione, potrebbero verificarsi differenze di volume tra SACD e CD.

Altre note

■ Dischi che possono essere riprodotti

MQA-CD

SACD (Super Audio CD)
(solo area a 2 canali)

CD, CD-R, CD-RW

DVD-R, DVD-R (DL), DVD-RW

DVD+R, DVD+R (DL), DVD+RW

Precauzioni per la riproduzione

- È possibile usare i compact disc (CD) con il seguente logo sull'etichetta.



- Notare che alcuni dischi potrebbero non essere riprodotti a causa di caratteristiche del disco, graffi, sporcizia o stato della registrazione.

Riproduzione MQA

Questa unità è dotata della tecnologia MQA (Master Quality Authenticated) che consente la riproduzione di file audio e streaming MQA, garantendo il suono della registrazione originale master.

Questa unità è un lettore CD in grado di riconoscere un MQA-CD. Il decoder MQA integrato ripristinerà il segnale ad alta risoluzione ascoltato nello studio e lo confermerà utilizzando la firma di autenticazione.

Visitare il sito web www.mqa.co.uk/customer/mqacd per maggiori informazioni.

"MQA" o "MQA." indica che il prodotto decodifica e riproduce un file o streaming MQA, indicando la provenienza per garantire che il suono sia identico a quello del materiale sorgente. "MQA." indica la riproduzione in corso di un file MQA Studio, approvato nello studio dall'artista/produttore o verificato dal titolare del diritto d'autore.

Riproduzione di SACD ibridi

Un disco SACD ibrido è composto da due layer: SACD e CD. Premere CD/SACD per selezionare il layer che si desidera ascoltare.

Riproduzione di DualDisc

"DualDisc" è un disco con video e audio conformi allo standard DVD su un lato e audio riproducibile da un lettore CD sull'altro.

Sul lato audio non DVD, la riproduzione potrebbe non essere sempre possibile poiché il disco non è conforme alle specifiche fisiche dei CD standard.

Operazioni durante la riproduzione

La ricerca diretta non è disponibile durante la riproduzione di dischi con dati musicali.

Tipi di dischi che non possono essere riprodotti con questa unità

DVD Video, DVD Audio, CD-G, Video CD, DTS-CD

Note sui dischi

- Fare attenzione a mani e dita durante l'apertura o la chiusura del piatto portadischi.
- Non usare mai dischi con una forma particolare (come cuori o ottagoni). Questi tipi di dischi potrebbero incepparsi e danneggiare l'unità.
- Alcuni CD audio con funzioni di controllo della copia non sono conformi agli standard ufficiali dei CD. Questi sono dischi particolari e non possono essere riprodotti con questa unità.
- Non usare dischi con residui di nastro adesivo, dischi noleggiati con etichette che si staccano, o dischi con etichette decorative. Questo tipo di disco potrebbe rimanere incastrato nell'unità, o potrebbe danneggiare l'unità.
- Non lasciare un disco con etichetta stampata con una stampante a getto d'inchiostro nell'unità a lungo. Il disco potrebbe rimanere incastrato nell'unità, o potrebbe

danneggiare l'unità.

■ Pulizia del lettore

- Normalmente, usare un panno soffice e pulito. Per lo sporco tenace, applicare del detergente neutro diluito in 5 o 6 parti di acqua ad un panno soffice, strizzarlo bene, pulir via lo sporco ed asciugare con un panno pulito e asciutto.
- Tenere presente che l'alcool, il diluente, la benzina o l'insetticida sul lettore possono far sbiadire le finiture e cadere la vernice. Inoltre, evitare di lasciare oggetti in gomma o vinile a contatto col lettore per lunghi periodi, dato che questo può danneggiare le finiture del cabinet.
- Se si usano panni trattati chimicamente o altri prodotti simili, leggerne attentamente le istruzioni.
- Se risulta difficile eliminare la polvere accumulata sul piatto portadischi, applicare nastro adesivo, ecc. per rimuoverla.

■ Precauzioni durante lo spostamento dell'unità

Durante lo spostamento dell'unità, estrarre il disco eventualmente presente e chiudere il piatto portadischi. Premere ϕ /I STANDBY/ON sull'unità principale, attendere 10 secondi dopo la scomparsa del messaggio [OFF] dal display e scollegare il cavo di alimentazione. Lo spostamento dell'unità con un disco al proprio interno potrebbe causare danni.

■ Condensa

Gocce d'acqua possono formarsi all'interno di questa unità se viene spostata da un luogo freddo ad una stanza calda o quando una stanza fredda viene rapidamente riscaldata da un calorifero. Questa viene chiamata condensa. Può causare non solo il malfunzionamento dell'unità, ma può anche danneggiare il disco o parti dell'unità. Raccomandiamo di rimuovere i dischi dall'unità se non viene usata per un po' di tempo. Se esiste la possibilità che si sia formata condensa, scollegare il cavo di alimentazione e lasciare l'unità per almeno 3 ore a temperatura ambiente.

Caratteristiche generali

■ Uscita audio analogica

Livello e impedenza di uscita nominale

- RCA OUT : 2,3 Vrms (1 kHz, 0 dB) / 100 Ω

Risposta in frequenza

- CD: 2 Hz - 20 kHz,
SACD: 2 Hz - 50 kHz (-3 dB)

Rapporto segnale-rumore

- CD: 116 dB o superiore (correzione A),
SACD: 116 dB o superiore (correzione A)

THD+N

- CD: 0,002 % o meno,
SACD: 0,002 % o meno

■ Ingresso audio digitale

USB DAC

- Tipo B, classe audio USB 1.0

■ Uscita audio digitale

Uscita digitale coassiale

- Terminale RCA, 0,5 Vp-p / 75 Ω

Uscita digitale ottica

- Terminale ottico, -14 - -21 dBm / 660 nm

■ Altri

Ingresso di controllo

- Mini-jack Ø3,5 (mono)

Uscita di controllo

- Mini-jack Ø3,5 (mono)

■ Generale

Alimentazione

- CA 220 - 230 V, 50/60 Hz

Consumo elettrico

- 43 W
• 0,3 W (in modalità standby)

AUTO STANDBY

- ON (20 min) / OFF

Dimensioni (L × A × P)

- 435 mm × 138 mm × 413 mm

Peso

- 13,1 kg

SUPER AUDIO CD PLAYER

PD-50AE

Bedienungsanleitung

Vor dem Start

Sicherheitshinweise	2
Lieferumfang	3

Teilennamen

Bedienfeld	4
Rückseite	5
Fernbedienung	6
Display	7

Installation

Verbindungen mit einem Verstärker	8
Anschließen des Netzkabels usw.	11

Wiedergabe

Wiedergabe von Discs	12
Verwenden dieses Geräts als D/A-Wandler	14
Anpassen der Klangqualität	15

Erweiterte Einrichtung

Erweiterte Einstellungen	16
--------------------------------	----

Andere

Fehlerbehebung	17
Weitere Hinweise	18
Allgemeine technische Daten	19



Pioneer

Sicherheitshinweise



WARNING
RISK OF ELECTRIC SHOCK
DO NOT OPEN

AVIS
RISQUE DE CHOC ELECTRIQUE
NE PAS OUVRIR



Das Blitzsymbol mit Pfeil innerhalb eines gleichseitigen Dreiecks soll den Anwender auf das Vorhandensein von "gefährlichen Spannungen" im Inneren des Gehäuses dieses Produktes aufmerksam machen. Derartige Spannungen sind hoch genug, um für Menschen gefährliche Schläge zu bewirken.

Das Ausrufungszeichen innerhalb eines gleichseitigen Dreiecks soll den Anwender auf das Vorhandensein von wichtigen Betriebs- oder Wartungshinweisen (Service) in der dem Produkt beiliegenden Dokumentation hinweisen.

VORSICHT:
UM SICH NICHT DER GEFAHR EINES ELEKTRISCHEN SCHLAGES AUSZusetzen, DÜRFEN SIE NICHT DEN DECKEL (ODER DIE RÜCKSEITE) ENTFERNEN. IM GERÄTEINNEREN BEFINDEN SICH KEINE VOM BENUTZER REPARIERBAREN TEILE. ÜBERLASSEN SIE REPARATUREN DEM QUALIFIZIERTEN KUNDENDIENST.

WARNUNG

UM SICH NICHT DER GEFAHR EINES ELEKTRISCHEN SCHLAGES AUSZusetzen, DÜRFEN SIE NICHT DEN DECKEL (ODER DIE RÜCKSEITE) ENTFERNEN. IM GERÄTEINNEREN BEFINDEN SICH KEINE VOM BENUTZER REPARIERBAREN TEILE. ÜBERLASSEN SIE REPARATUREN DEM QUALIFIZIERTEN KUNDENDIENST.

Dieses Gerät ist nicht wasserdicht. Zur Vermeidung der Gefahr von Brand und Stromschlag keine Behälter mit Flüssigkeiten (z.B. Blumenvasen und -töpfe) in die Nähe des Gerätes bringen und dieses vor Tropfwasser, Spritzwasser, Regen und Nässe schützen.

Keine Quellen offener Flammen (z.B. eine brennende Kerze) auf dieses Gerät stellen.

Bewahren Sie Batterien nicht in direktem Sonnenlicht oder an anderen, extrem heißen Orten auf wie z. B. im Innenraum eines Fahrzeugs oder in der Nähe einer Heizung. Dadurch können die Batterien auslaufen, sich überhitzen, explodieren oder in Brand geraten. Auch kann dies die Lebensdauer der Batterien verringern.

Kleine Teile außerhalb der Reichweite von Kleinkindern und Kindern aufbewahren. Bei unbeabsichtigtem Verschlucken ist unverzüglich ein Arzt aufzusuchen.

Im Gerätegehäuse sind Ventilationsschlitze und andere Öffnungen vorgesehen, die dazu dienen, eine Überhitzung des Gerätes zu verhindern und einen zuverlässigen Betrieb zu gewährleisten. Um Brandgefahr auszuschließen, dürfen diese Öffnungen auf keinen Fall blockiert oder mit Gegenständen (z.B. Zeitungen, Tischdecken und Gardinen) abgedeckt werden, und das Gerät darf beim Betrieb nicht auf einem dicken Teppich oder Bett aufgestellt sein.

Bei Einsetzen eines Akkus des falschen Typs besteht Explosionsgefahr. Es besteht Explosionsgefahr, wenn Batterien in offenes Feuer oder heiße Öfen gelangen oder mechanisch zerstört oder zerschnitten werden.

Vorsichtsmaßnahmen

Achten Sie bei Aufstellung des Gerätes in einem Schrank oder Bücherbord auf eine einwandfreie Lüftung.

An der Oberseite und den Seiten muss ein Freiraum von 20 cm gelassen werden. An der Rückseite müssen mindestens 10 cm frei sein. Zwischen der Rückseite des Schrankes oder Bücherbords muss ein Freiraum von mindestens 10 cm gelassen werden, um die Abfuhr der Warmluft zu gewährleisten.

Betriebsumgebung

Betriebstemperatur und Betriebsluftfeuchtigkeit: +5 °C bis +35 °C (+41 °F bis +95 °F), 85 % rel. Feuchte max. (Ventilationsschlitze nicht blockiert)
Eine Aufstellung dieses Gerät an einem unzureichend belüfteten, sehr feuchten oder heißen Ort ist zu vermeiden, und das Gerät darf weder direkter Sonneneinstrahlung noch starken Kunstlichtquellen ausgesetzt werden.

Wichtiger Hinweis

Die Modellnummer und die Seriennummer dieses geräts befinden sich auf der geräterück- oder -unterseite. Notieren sie diese nummern auf der beigelegten garantielkarte und bewahren sie diese zur künftigen referenz an einem sicheren ort auf.

ACHTUNG

Mit der NetztaSte an diesem Gerät wird nicht die gesamte Stromzufuhr von der Netzsteckdose unterbrochen. Um das Gerät vollständig vom Netz zu trennen, muss der Netzstecker aus der Netzsteckdose gezogen werden. Daher sollte das Gerät so aufgestellt werden, dass stets ein unbehinderter Zugang zur Netzsteckdose gewährleistet ist, damit der Netzstecker in einer Notsituation sofort abgezogen werden kann. Um Brandgefahr auszuschließen, sollte der Netzstecker vor einem längeren Nichtgebrauch des Gerätes, beispielsweise während des Urlaubs, grundsätzlich von der Netzsteckdose getrennt werden.

Dieses Gerät ist für den Heimgebrauch vorgesehen. Falls bei Einsatz zu einem anderem Zweck (z.B. Langzeitgebrauch zu gewerblichen Zwecken in einem Restaurant oder Betrieb in einem Fahrzeug bzw. Schiff) eine Funktionsstörung auftritt, die eine Reparatur des Gerätes erforderlich macht, werden die Reparaturkosten dem Kunden selbst dann in Rechnung gestellt, wenn die Garantiefrist noch nicht abgelaufen ist.

Sicherheitshinweise zum netzkabel



Fassen Sie das Netzkabel stets nur am Stecker an. Ziehen Sie den Netzstecker nicht aus der Netzsteckdose, indem Sie am Kabel ziehen, und berühren Sie das Netzkabel nicht mit feuchten oder nassen Händen. Anderenfalls kann es zu Kurzschlüssen und Stromschlägen kommen. Platzieren Sie weder dieses Gerät noch andere Gegenstände wie Möbel auf dem Netzkabel, und knicken Sie das Kabel nicht. Verknotten Sie das Kabel nicht, und verknüpfen sie es nicht mit anderen Kabeln. Führen Sie das Netzkabel so, dass es keine Stolpergefahr darstellt. Beschädigte Netzkabel stellen ein Brand- und Stromschlagrisiko dar. Überprüfen Sie regelmäßig den Zustand des Netzkabels. Wenn Sie Schäden feststellen, lassen Sie das Netzkabel beim Händler oder einem autorisierten Servicezentrum ersetzen.

ACHTUNG

Bei diesem Gerät handelt es sich zwar um ein Laserprodukt der Klasse 1, das entsprechend dem Standard Sicherheit für Laserprodukte IEC 60825-1:2007 klassifiziert ist.



Informationen für Anwender zur Sammlung und Entsorgung von Altgeräten und gebrauchten Batterien

(Symbol für Geräte)	(Symbolbeispiele für Batterien)	
		
		Pb

Diese Symbole auf den Produkten, der Verpackung und/oder Begleitdokumenten bedeuten, dass gebrauchte elektrische und elektronische Produkte und Batterien nicht über den Haushaltsmüll entsorgt werden dürfen.

Zur richtigen Handhabung, Rückgewinnung und Wiederverwertung von Altprodukten und gebrauchten Batterien bringen Sie diese bitte zu den gemäß der nationalen Gesetzgebung dafür zuständigen Sammelstellen.

Mit der korrekten Entsorgung dieser Produkte und Batterien helfen Sie dabei, wertvolle Ressourcen zu schonen und vermeiden mögliche negative Auswirkungen auf die Gesundheit und die Umwelt, die durch eine unsachgemäße Behandlung des Abfalls entstehen könnten.

Weitere Informationen zur Sammlung und Wiederverwertung von Altprodukten und Batterien erhalten Sie von Ihrer örtlichen Gemeindeverwaltung, Ihrem Müllentsorger oder dem Verkaufsort, an dem Sie die Waren erworben haben.

Diese Symbole gelten ausschließlich in der Europäischen Union. Für Länder außerhalb der Europäischen Union:
Wenn Sie diese Gegenstände entsorgen wollen, wenden Sie sich bitte an Ihre lokalen Behörden oder Händler und fragen Sie dort nach der korrekten Entsorgungsweise.

WEEE
<http://www.onkyo.com/manual/weee/weee.pdf>

Lieferumfang

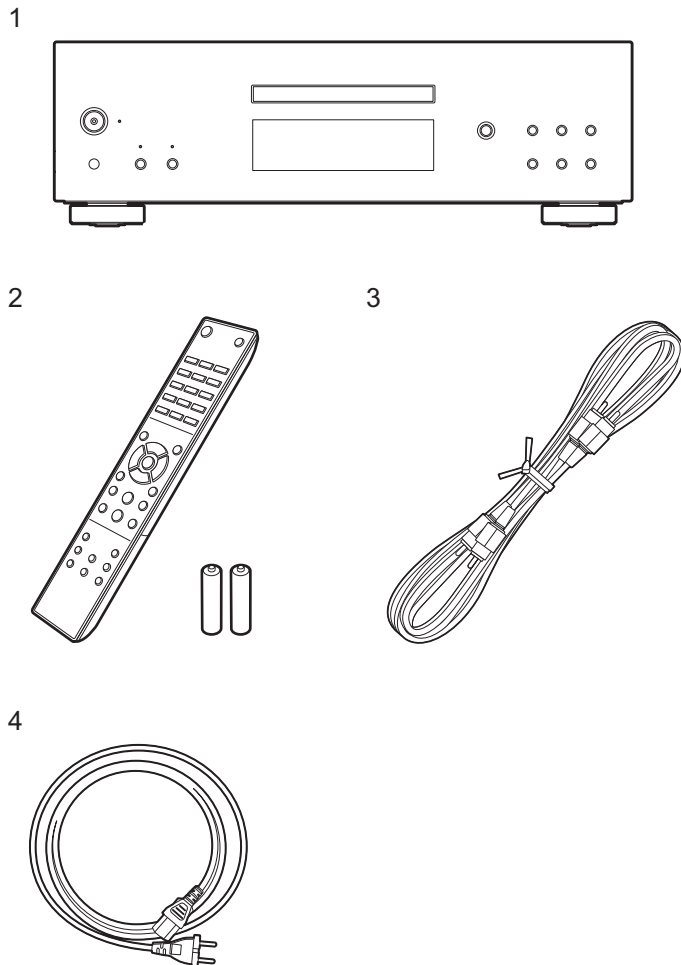

1. Hauptgerät (1)
2. Fernbedienung (RC-980C) (1), Batterien (AAA/R03) (2)
3. Analoges Audiokabel (für den Testbetrieb) (1)
4. Netzkabel (1)
 - Bedienungsanleitung (das vorliegende Dokument) (1)



- Das Netzkabel darf erst angeschlossen werden, wenn alle anderen Kabelverbindungen hergestellt wurden.
- Wir übernehmen keine Haftung für Schäden, die beim Anschließen von Drittanbietergeräten entstehen.
- Änderungen der technischen Daten und des Erscheinungsbildes ohne vorherige Ankündigung vorbehalten.

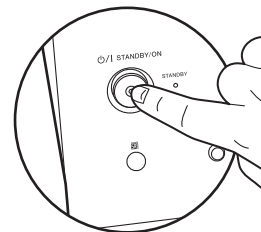

Das Gerät kann nicht mit der Fernbedienung ein-/ausgeschaltet werden. Verwenden Sie dazu die C/I STANDBY/ON-Taste am Hauptgerät.

Bedienfeld

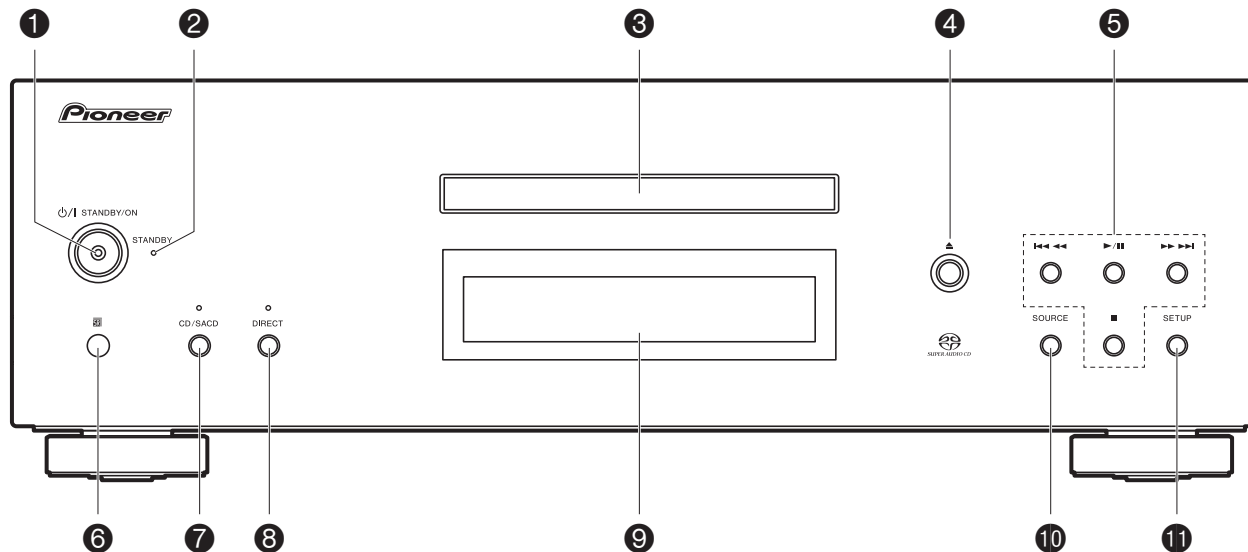

1. **⏻/STANDBY/ON-Taste/-Anzeige:** Hier wird das Gerät ein-/ausgeschaltet. Beim Gerätestart leuchtet die Anzeige in der Mitte der Taste blau auf.
2. **STANDBY Anzeige:** Leuchtet rot, wenn sich das Gerät im Standby-Modus befindet.
3. **Disc-Fach:** Geben Sie Discs hier ein. Es können auch 8-cm-Discs verwendet werden.
4. **▲ Taste:** Öffnen/Schließen Sie das Disc-Fach.
5. **Wiedergabetasten:**
 - ◀◀◀ : Zurück zum Anfang des Tracks, der gerade wiedergegeben wird. Noch einmal drücken, um zum vorigen Track zu springen. Gedrückt halten, um einen schnellen Rücklauf des Tracks auszuführen.
 - ▶/|| : Wiedergabe starten/pausieren.
 - ▶▶▶▶ : Hiermit können Sie während der Wiedergabe zum nächsten Track springen. Gedrückt halten, um einen schnellen Vorlauf des Tracks auszuführen.
 - : Mit dieser Taste wird die Wiedergabe gestoppt.
6. **Fernbedienungssensor**
 - Der Empfangsbereich der Fernbedienung liegt in einem Abstand von ca. 16'5 m und einem Winkel von 20° in vertikaler Richtung und 30° nach rechts und links.
7. **CD/SACD-Taste/-Anzeige:** Schaltet zwischen CD/SACD als Quelle um. Wird dieser Schalter während der Wiedergabe einer Hybrid-SACD gedrückt, wird die wiedergegebene Schicht gewechselt. (→P18)
Die Anzeige leuchtet blau, wenn SACD ausgewählt ist.
8. **DIRECT-Taste/-Anzeige:** Schalten Sie den DIRECT-Modus ein/aus. (→P15)
Die Anzeige leuchtet blau, wenn der DIRECT-Modus eingeschaltet ist.
9. **Display** (→P7)
10. **SOURCE Taste:** Wechselt die Wiedergabequelle.
11. **SETUP Taste:** Zeigt das SETUP-Menü an. (→P16)

Rückseite

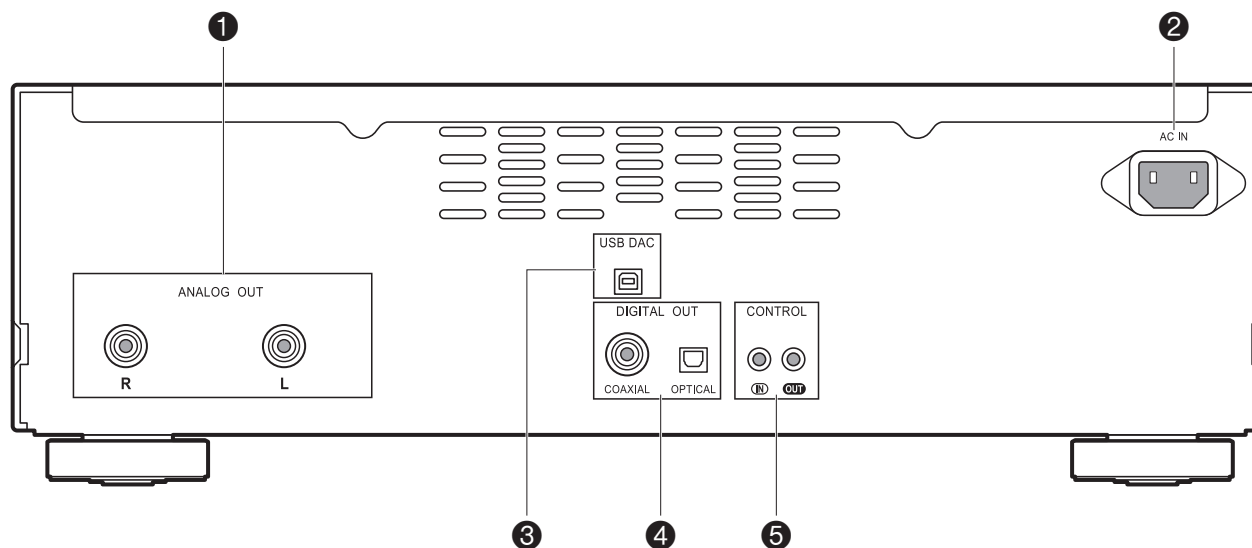

1. ANALOG OUT-Buchse: Verwenden Sie ein analoges Audiokabel, um beispielsweise einen integrierten Verstärker anzuschließen.
2. AC IN: Schließen Sie das mitgelieferte Netzkabel an.
3. USB DAC-Anschluss: Verwenden Sie ein USB-Kabel (A-B-Typ), um einen Computer anzuschließen.
4. DIGITAL OUT OPTICAL/COAXIAL-Buchse: Verwenden Sie ein digitales optisches Kabel oder ein digitales Koaxialkabel, um beispielsweise einen integrierten Verstärker anzuschließen.
5. CONTROL IN/OUT-Buchse: Werden Verstärker oder Audiogeräte von Pioneer angeschlossen, ist eine zentrale Bedienung dieser Geräte möglich.

Fernbedienung

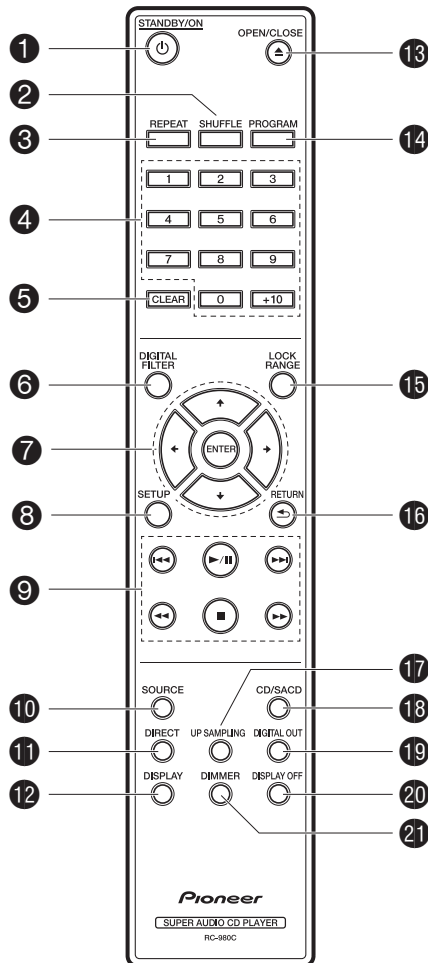

1. **STANDBY/ON-Taste:** Wenn das Gerät eingeschaltet ist, wird es hiermit ausgeschaltet bzw. in den Standby-Modus geschaltet. Das Gerät kann nicht mit der Fernbedienung ein-/ausgeschaltet werden.
2. **SHUFFLE Taste:** Stellen Sie die zufällige Wiedergabe ein. (➔P13)
3. **REPEAT Taste:** Stellen Sie die wiederholte Wiedergabe ein. (➔P13)
4. **Zifferntasten:** Hiermit können Sie bei der Suche nach Tracks direkt die Track-Nummer einer Musik-CD eingeben. Auch verwendet, um Track-Nummern für die Programmwiedergabe einzugeben.
5. **CLEAR Taste:** Löscht die für die Programmwiedergabe festgelegten Inhalte. (➔P13)
6. **DIGITAL FILTER Taste:** Wählt zwischen drei Arten von DIGITAL FILTER. (➔P15)
7. **Cursor-tasten, ENTER-Taste:** Wählen Sie das Element mit den Cursor-tasten aus und drücken Sie zum Bestätigen ENTER.
8. **SETUP Taste:** Zeigt das SETUP-Menü an. (➔P16)
9. **Wiedergabetasten:**
 - ◀◀ : Zurück zum Anfang des Tracks, der gerade wiedergegeben wird. Noch einmal drücken, um zum vorigen Track zu springen.
 - ▶/|| : Wiedergabe starten/pausieren.
 - ▶▶ : Weiter zum nächsten Track.
 - ◀◀ : Gedrückt halten, um im aktuellen Track schnell zurückzuspulen.
 - : Wiedergabe stoppen.
 - ▶▶ : Gedrückt halten, um im aktuellen Track schnell vorzuspulen.
10. **SOURCE Taste:** Wechselt die Wiedergabequelle.
11. **DIRECT Taste:** Schalten Sie den DIRECT-Modus ein/aus. (➔P15)
12. **DISPLAY Taste:** Schaltet die Informationen auf der Anzeige um.
 - Je nach Quelle wird der Vorgang möglicherweise nicht gestartet.

13. **OPEN/CLOSE Taste:** Öffnen/Schließen Sie das Disc-Fach.
14. **PROGRAM Taste:** Wird für die Programmwiedergabe verwendet. (➔P13)
15. **LOCK RANGE ADJUST-Taste:** Der LOCK RANGE ADJUST-Einstellungsbildschirm wird angezeigt. (➔P15)
16. **RETURN Taste:** Stellt die vorige Anzeige wieder her.
17. **UP SAMPLING-Taste:** Schalten Sie die Funktion UP SAMPLING auf ON und OFF. (➔P15)
18. **CD/SACD-Taste:** Schaltet zwischen CD/SACD als Quelle um. Wird dieser Schalter während der Wiedergabe einer Hybrid-SACD gedrückt, wird die wiedergegebene Schicht gewechselt. (➔P18)
19. **DIGITAL OUT Taste:** Schaltet den Digitalausgang ein und aus. (➔P16)
20. **DISPLAY OFF Taste:** Schalten Sie das Display dieses Geräts aus. Noch einmal drücken, um das Display einzuschalten.
21. **DIMMER Taste:** Sie können die Helligkeit des Displays in drei Schritten anpassen. (Standardwert: Stufe 3)

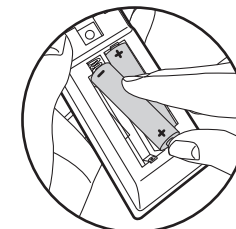

Beachten Sie die Polarität beim Einsetzen der Batterien.

Display

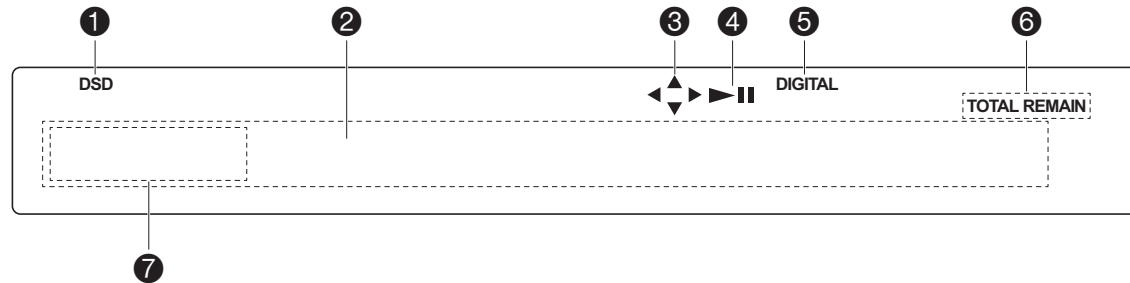

1. Leuchtet während der SACD- und DSD-Wiedergabe.
2. Anzeige von Meldungen: Hier werden Informationen zu Tracks und Menüs angezeigt.
3. Leuchtet, wenn Bedienvorgänge mit den Cursortasten der Fernbedienung möglich sind.
4. Der Wiedergabestatus wird angezeigt.
5. Leuchtet, wenn die Einstellung der digitalen Audioausgabe aktiviert ist. (→P16)
6. Leuchtet, wenn Informationen wie die verbleibende Zeit des Tracks oder der Disc oder die Gesamtspielzeit der Disc angezeigt werden.
7. Anzeige, wenn eine MQA-Datei oder ein Stream abgespielt wird. Einzelheiten siehe "Wiedergabe von MQA". (→P18)

Verbindungen mit einem Verstärker

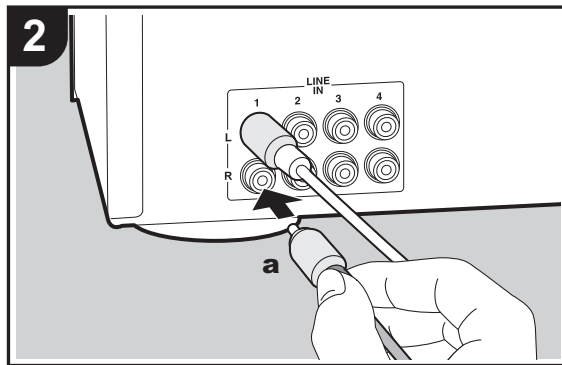
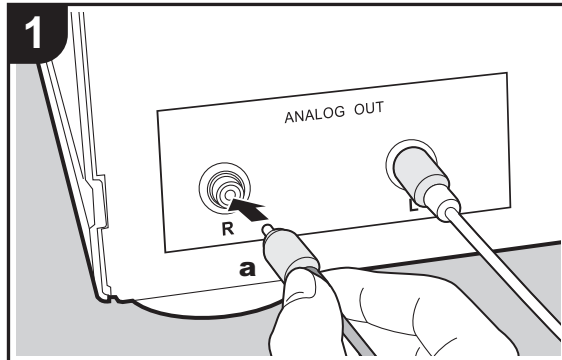

Dieses Gerät

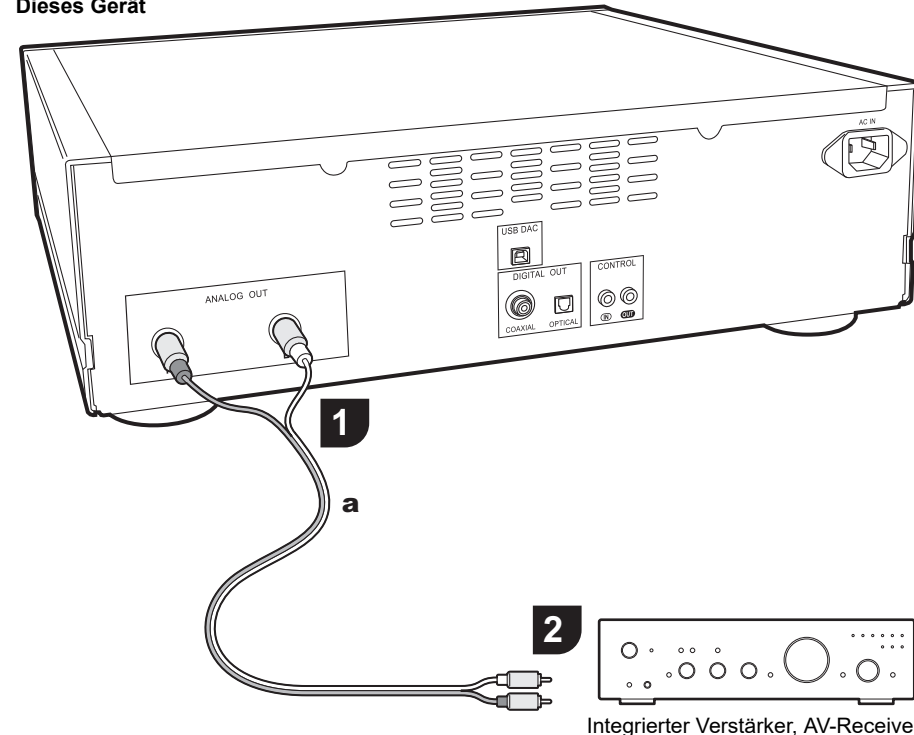

Sie können den Ton einer auf diesem Gerät abgespielten Disc sowie von anderen Geräten, die mit diesem Gerät verbunden sind, über Lautsprechersysteme wiedergeben, welche an integrierte Verstärker oder AV-Receiver angeschlossen sind. Nehmen Sie den Anschluss je nach Eingangsbuchsen an Ihrem Verstärker vor.

Anschließen über ein analoges Audiokabel

Das Signal wird vom D/A-Wandler dieses Geräts in ein analoges Signal umgewandelt und dann beispielsweise an einen integrierten Verstärker ausgegeben. Verbinden Sie die LINE-IN-Buchsen eines integrierten Verstärkers mit der ANALOG OUT-Buchse (RCA-Buchse) an diesem Gerät.

Anschluss über ein digitales optisches Kabel

Das Signal wird z. B. vom D/A-Wandler des integrierten Verstärkers in ein analoges Signal umgewandelt. Verbinden Sie die OPTICAL IN-Buchse eines integrierten Verstärkers mit der DIGITAL OUT OPTICAL-Buchse an diesem Gerät.

- Das Audio von SACD und DSD oder Eingabe von USB DAC wird nicht von der DIGITAL OUT OPTICAL-Buchse dieses Geräts ausgegeben.

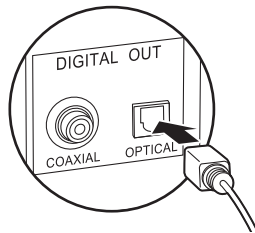

- Bei den digitalen Signalen, die von diesem Gerät ausgegeben werden können, handelt es sich um lineare PCM-Signale mit einer Abtastfrequenz und Quantisierungs-Bitrate von 192 kHz/24 Bit (der Betrieb kann nicht mit allen Geräten und in allen Umgebungen gewährleistet werden).

Anschluss über ein digitales Koaxialkabel

Das Signal wird z. B. vom D/A-Wandler des integrierten Verstärkers in ein analoges Signal umgewandelt. Verbinden Sie die COAXIAL IN-Buchse eines integrierten Verstärkers mit der DIGITAL OUT COAXIAL-Buchse an diesem Gerät.

- Das Audio von SACD und DSD oder Eingabe von USB DAC wird nicht von der DIGITAL OUT COAXIAL-Buchse dieses Geräts ausgegeben.

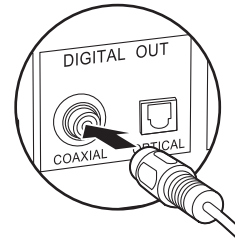

- Bei den digitalen Signalen, die von diesem Gerät ausgegeben werden können, handelt es sich um lineare PCM-Signale mit einer Abtastfrequenz und Quantisierungs-Bitrate von 192 kHz/24 Bit (der Betrieb kann nicht mit allen Geräten und in allen Umgebungen gewährleistet werden).

CONTROL-Buchse

Wenn Sie über mehrere Pioneer-Markengeräte verfügen, die CONTROL IN/OUT-Buchsen aufweisen, können Sie sie z. B. zentral über den Fernbedienungssensor des Verstärkers bedienen. Bei Verbinden mit Mono-Minsteckerkabeln (ohne Widerstände) wie in der Abbildung gezeigt können Sie auch dann die Fernbedienung verwenden, um dieses Gerät und andere Geräte zu bedienen, wenn sich die Geräte an Standorten befinden, an denen sie vom Fernbedienungssignal nicht erreicht werden können. Richten Sie dazu den Fernbedienungssensor z. B. auf den Verstärker.

- Achten Sie darauf, zum Anschließen das analoge Audiokabel zu verwenden. Über die Control-Buchse alleine ist keine zentrale Bedienung möglich.
- Wenn Sie ein Mono-Minsteckerkabel (ohne Widerstand) an die CONTROL IN-Buchse dieses Geräts anschließen, funktioniert der Fernbedienungssensor an diesem Gerät nicht mehr.
- Wenn Sie ein Mono-Minsteckerkabel (ohne Widerstand) an die CONTROL OUT-Buchse dieses Geräts anschließen, funktionieren die Fernbedienungssensoren an den anderen Geräten nicht mehr.
- Wenn ein Netzwerk-Player der Marke Pioneer mit Verstärker an die CONTROL IN/OUT-Buchse angeschlossen wird, können Sie mithilfe einer Smartphone-App grundlegende Bedienvorgänge an diesem Gerät, dem Netzwerk-Player und dem Verstärker über das Netzwerk vornehmen.

(Anschlussbeispiel)

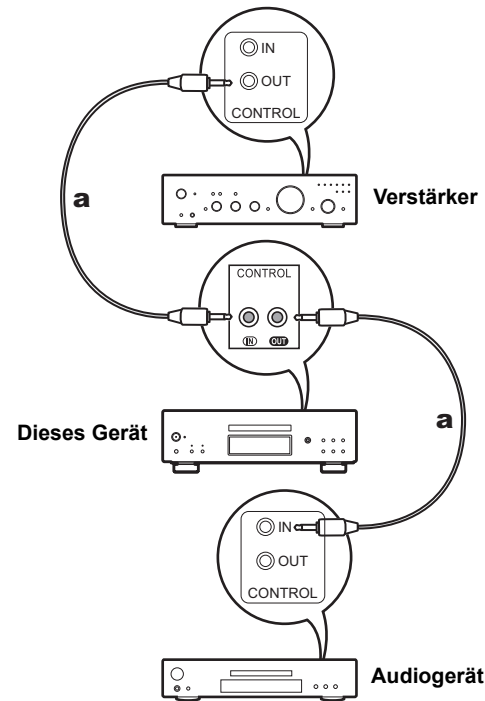

a Mono-Minsteckerkabel (ohne Widerstand)

Anschließen des Netzkabels usw.

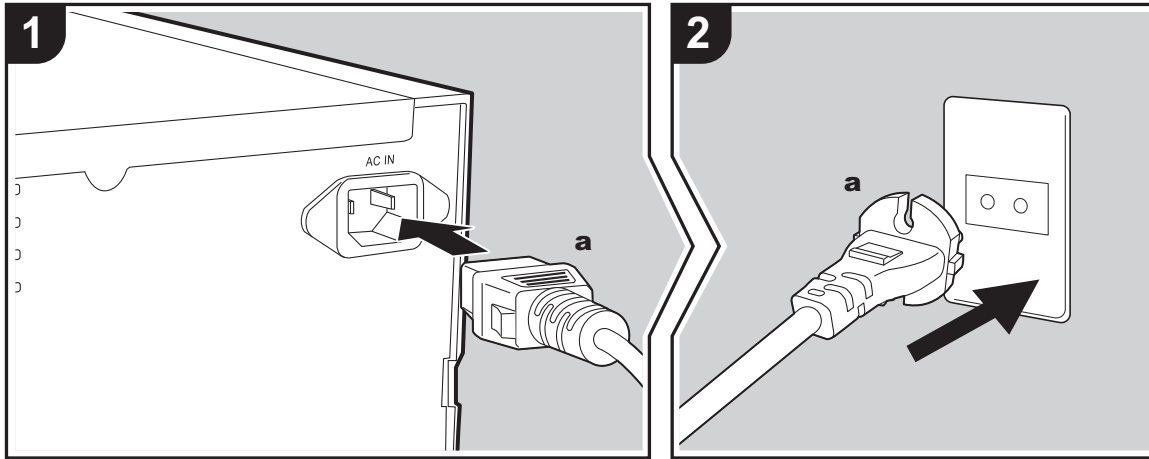

Anschließen des Netzkabels

Diesem Modell liegt ein abtrennbares Netzkabel bei. Das Netzkabel darf erst angeschlossen werden, wenn alle anderen Anschlüsse vorgenommen wurden. Achten Sie darauf, das Netzkabel zunächst mit dem AC IN-Anschluss am Gerät und anschließend mit der Steckdose zu verbinden. Trennen Sie immer zuerst die Verbindung zur Steckdose, wenn Sie das Netzkabel abziehen.

Gerätestart

Drücken Sie $\phi/1$ STANDBY/ON am Hauptgerät.

- Drücken Sie beim Gerätestart die Taste in das Gehäuse hinein. Beim Gerätestart leuchtet die Anzeige $\phi/1$ STANDBY/ON in der Mitte der Taste blau auf.

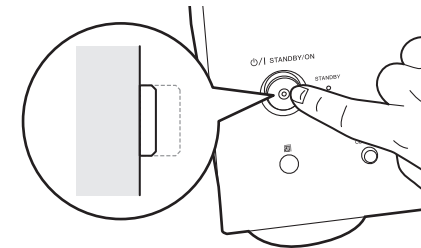

Wiedergabe von Discs

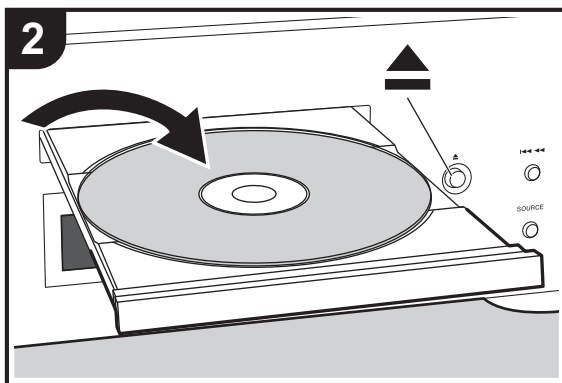
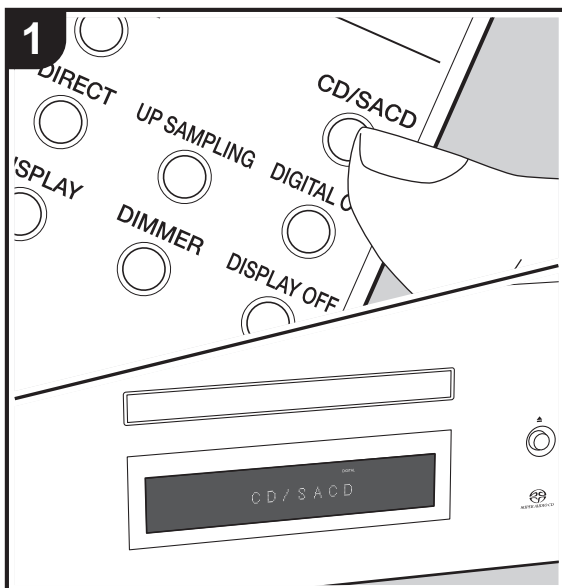

Informationen zu den Discs, die auf diesem Gerät wiedergegeben werden können, finden Sie unter (➔P18).

Wiedergabe von Musik-CDs

Führen Sie den folgenden Schritten aus, wenn das Gerät eingeschaltet ist.

1. Drücken Sie CD/SACD auf der Fernbedienung, um CD/SACD als Quelle einzustellen.
2. Drücken Sie ▲ am Hauptgerät, um das Disc-Fach zu öffnen. Drücken Sie nach Einlegen einer Disc erneut ▲, um das Fach zu schließen.
3. Drücken Sie ►/|| (g) auf der Fernbedienung, um die Wiedergabe zu starten.
4. Verwenden Sie die Wiedergabetasten (h), um die Wiedergabe zu stoppen oder Tracks zur Wiedergabe auszuwählen. Sie können die Auswahl auch vornehmen, indem Sie die Track-Nummer mit den Zifferntasten (b) eingeben. Zur Eingabe einer zweistelligen Track-Nummer drücken Sie die +10-Taste so oft, wie der Wert der Zehnerstelle ist, und drücken Sie dann die Zifferntaste für die Einerstelle. Durch Drücken von DISPLAY (d) können Sie auswählen, ob die abgelaufene oder verbleibende Wiedergabezeit der Disc usw. angezeigt werden soll.
 - Die angezeigten Informationen sind von der Disc abhängig.

Wiedergabe von Discs mit Musikdateien

Führen Sie den folgenden Schritten aus, wenn das Gerät eingeschaltet ist.

1. Drücken Sie CD/SACD auf der Fernbedienung, um CD/SACD als Quelle einzustellen.
2. Drücken Sie ▲ am Hauptgerät, um das Disc-Fach zu öffnen. Drücken Sie nach Einlegen einer Disc erneut ▲, um das Fach zu schließen.
3. Drücken Sie ►/|| (g) auf der Fernbedienung, um die Wiedergabe zu starten.
4. Verwenden Sie die Wiedergabetasten (h), um die Wiedergabe zu stoppen oder Tracks zur Wiedergabe auszuwählen. Durch Drücken von DISPLAY (d) können Sie auswählen, ob die abgelaufene oder verbleibende Wiedergabezeit der Disc, der Dateiname des Tracks, der Track-Name usw. angezeigt werden soll.
 - Die angezeigten Inhalte sind von der Disc und der Datei abhängig.

- Die Anzeige des Track-Namens wird nur bei Musikdateien in den Formaten MP3/WMA/FLAC/AAC (nur M4A)/DSD (nur DSF) unterstützt.
- Zeichen, die auf diesem Gerät nicht dargestellt werden können, werden als "*" angezeigt.

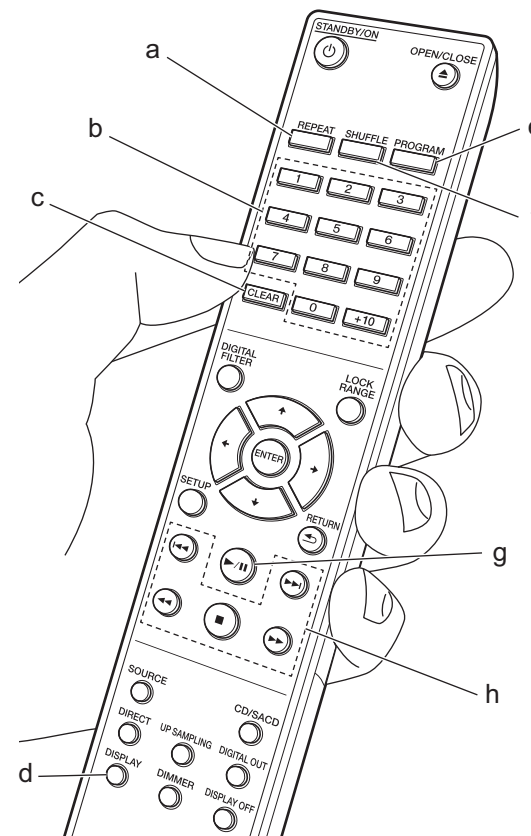

Wiederholte Wiedergabe

- Drücken Sie bei der Wiedergabe mehrfach REPEAT (a), bis oder auf dem Display angezeigt wird.
: Wiederholung aller Tracks.
: Wiederholung des gerade wiedergegebenen Tracks.
 Zum Abbrechen der wiederholten Wiedergabe drücken Sie REPEAT (a) mehrmals, um auf dem Display anzuzeigen.

Zufällige Wiedergabe

- Drücken Sie SHUFFLE (f) während der Wiedergabe oder im Stoppbetrieb, um auf dem Display anzuzeigen.
: Zufallswiedergabe aller Tracks.
 Zum Abbrechen der zufälligen Wiedergabe drücken Sie SHUFFLE (f), um auf dem Display anzuzeigen.

Programmwiedergabe

Sie können die Wiedergabereihenfolge der Tracks auf einer Musik-CD einstellen.

- Drücken Sie PROGRAM (e), während die Wiedergabe angehalten ist.
 "P00" wird angezeigt, wenn noch keine Registrierung erfolgt ist. Geben Sie mit den Zifferntasten (b) die Track-Nummer ein, die Sie registrieren möchten. Zur Eingabe einer zweistelligen Track-Nummer drücken Sie die +10-Taste so oft, wie der Wert der Zehnerstelle ist, und drücken Sie dann die Zifferntaste für die Einerstelle. Die Zahl in "P00" erhöht sich jedes Mal, wenn ein Track registriert wurde. Es können bis zu 24 Tracks registriert werden.
 - Drücken Sie auf der Fernbedienung (g), um das registrierte Programm wiederzugeben.
 - Wenn Sie während der Registrierung von Tracks CLEAR (c) drücken, werden die Tracks in der umgekehrten Reihenfolge der Eingabe gelöscht, beginnend mit dem zuletzt registrierten Track.
 - Wenn Sie während der Registrierung von Tracks PROGRAM (e) drücken, werden alle registrierten Tracks gelöscht.
 - Wenn die gesamte Spielzeit des registrierten Programms 99 Minuten 59 Sekunden überschreitet, wird "*** : ***" auf dem Display angezeigt.

Merkmale der Dateien, die wiedergegeben werden können

	Abtastraten	Bitraten	Quantisierungsbit	Disc-Typen, die wiedergegeben werden können			Erweiterung
				CD-R/ CD-RW	DVD-R/ DVD-RW	DVD+R/ DVD+RW	
MP3	44,1/48 kHz	8 kbps bis 320 kbps und VBR.	–	✓	✓	✓	.mp3
WMA	44,1/48 kHz	5 kbps bis 192 kbps und VBR.	–	✓	✓	✓	.wma
AAC	44,1/48/88,2/96 kHz	8 kbps bis 320 kbps und VBR.	–	✓*	✓	✓	.aac/ .m4a
WAV	44,1/48/88,2/96/ 176,4/192 kHz	–	8/16/24 Bit	✓*	✓	✓	.wav
AIFF	44,1/48/88,2/96/ 176,4/192 kHz	–	8/16/24 Bit	✓*	✓	✓	.aif/ .aiff
FLAC	44,1/48/88,2/96/ 176,4/192 kHz	–	8/16/24 Bit	✓*	✓	✓	.flac
ALAC	44,1/48/88,2/96/ 176,4/192 kHz	–	8/16/24 Bit	✓*	✓	✓	.m4a
DSD	2,8/5,6 MHz	–	1 Bit	–	✓	✓	.dsf/ .dff
MQA	44,1/48/88,2/96/176,4/ 192/352,8/384 kHz	–	8/16/24 Bit	✓*	✓	✓	.flac/ .wav

* Dateien mit mehr als 48 kHz müssen von einer DVD wiedergegeben werden.

Hinweise zu allen Dateitypen

- Verwenden Sie CD/CD-R/CD-RW-Discs, die dem CD-ROM-Dateisystemstandard ISO9660 Level 1/Level 2 entsprechen und mit erweiterter Formatierung (Joliet und Romeo) geschrieben wurden. Bei DVD-Discs gilt zusätzlich, dass die Disc mit dem UDF-Dateisystem geschrieben sein muss.
- Die Ordnerstruktur ist auf acht Ebenen begrenzt. Die maximale Anzahl der Tracks beträgt 3000. Je nach Ordnerstruktur können jedoch möglicherweise nicht alle Ordner und Tracks erkannt und wiedergegeben werden.

Hinweise zu bestimmten Dateitypen

- Codieren Sie WMA-Dateien mit Anwendungen, die von Microsoft Corporation in den Vereinigten Staaten zertifiziert wurden. Bei Verwendung nicht zertifizierter Anwendungen können Funktionsstörungen auftreten.
- Dieses Gerät unterstützt die Wiedergabe von AAC-Dateien mit der Erweiterung ".m4a", die mit iTunes codiert wurden. Dateien, die mit DRM-Kopierschutz (Urheberrechtsschutz) geschützt sind oder mit bestimmten Versionen von iTunes codiert wurden, können jedoch möglicherweise nicht wiedergegeben werden.
- WAV-Dateien enthalten unkomprimiertes digitales PCM-Audio.
- AIFF-Dateien enthalten unkomprimiertes digitales PCM-Audio.

Verwenden dieses Geräts als D/A-Wandler

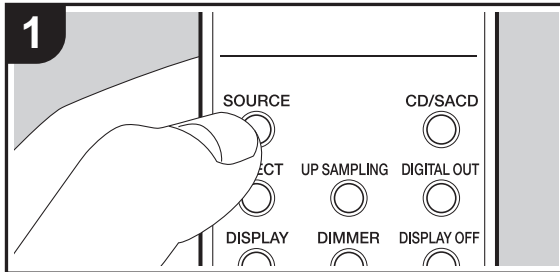

Sie können die digitalen Audiosignale vom PC auf diesem Gerät in analoge Signale umwandeln und dann über die ANALOG OUT-Buchsen ausgeben.

Quelle umschalten

1. Drücken Sie SOURCE an diesem Gerät oder an der Fernbedienung, um die Quelle des Geräts auf "USB DAC" umzuschalten.

USB DAC

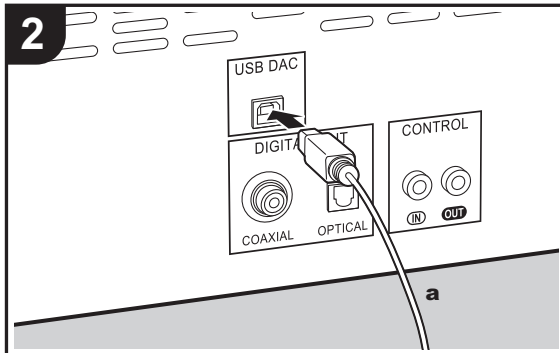

Anschlüsse

2. Verwenden Sie ein USB-Kabel (A-B-Typ), um einen Computer anzuschließen.

Wiedergabe

3. Starten Sie die Wiedergabe am Player.
 - Bei den digitalen Signalen, die von diesem Gerät ausgegeben werden können, handelt es sich um lineare PCM-Signale mit einer Abtastfrequenz bzw. Quantisierungs-Bitrate von 48 kHz/32 Bit (der Betrieb kann nicht mit allen Geräten und in allen Umgebungen gewährleistet werden).
 - Die unterstützten Betriebssysteme des anzuschließenden PCs sind Windows10® und Mac OS X.
 - Bei anderen als den unterstützten Betriebssystemen wird der Ton möglicherweise unterbrochen oder nicht ausgegeben.
 - Abhängig von der Art der Verwendungsumgebung kann die Wiedergabe u. U. nicht ordnungsgemäß ausgeführt werden.

Anpassen der Klangqualität

Der Originalklang wird naturgetreu reproduziert (DIRECT-Modus)

Verarbeitungen, welche die Klangqualität beeinträchtigen, werden ausgeschaltet, damit ein naturgetreuerer Klang ausgegeben werden kann.

(Standardwert): OFF

1. Drücken Sie DIRECT (d).

- Die DIRECT-Anzeige an der Vorderseite des Hauptgeräts leuchtet, wenn der DIRECT-Modus auf ON gestellt ist.
- Wenn der DIRECT-Modus auf ON gestellt ist, wird DIGITAL OUT auf OFF geschaltet.
- Im DIRECT-Modus wird das Display bei der CD- und SACD-Wiedergabe oder bei Anschließen von USB DAC automatisch ausgeschaltet.
- Wenn Sie die Einstellung während der Wiedergabe ändern, wird der Klang möglicherweise unterbrochen.

DIGITAL FILTER

Wählt zwischen drei Arten von DIGITAL FILTER.

1. Die Einstellung ändert sich bei jedem Drücken von DIGITAL FILTER (a).

"SLOW": Weicher, flüssiger Klang

"SHARP" (Standardwert): Klang mit mehr Struktur und Kontur

"SHORT": Zügiger, dynamischer Klang

- Sie können auch SETUP (c) drücken, um den DIGITAL FILTER-Einstellungsbildschirm aus dem SETUP-Menü zu öffnen. In diesem Fall wählen Sie den einzustellenden Wert mit $\blacktriangle/\blacktriangledown$ (b) auf der Fernbedienung aus.
- Die Einstellung ist fest auf "SHORT" gesetzt, während MQA-CD oder eine Disc mit Musikdateien abgespielt wird, oder bei Verwendung von USB DAC.
- Wenn Sie die Einstellung während der Wiedergabe ändern, wird der Klang möglicherweise unterbrochen.

UP SAMPLING

Durch ein Erhöhen der Abtastfrequenz kann eine Klangreproduktion mit höherer Klarheit erzielt werden. (Standardwert) : OFF

1. Sie können auch UP SAMPLING (g) drücken, um die Funktion auf ON und OFF zu schalten.

- Diese Funktion kann nicht verwendet werden, wenn der Modus DIRECT auf ON während der Wiedergabe von SACD oder DSD gestellt ist.
- Die Einstellung ist fest auf "ON" gesetzt, während MQA-CD oder eine Disc mit Musikdateien abgespielt wird, oder bei Verwendung von USB DAC.
- Wenn Sie die Einstellung während der Wiedergabe ändern, wird der Klang möglicherweise unterbrochen.

Sperrbereich anpassen (LOCK RANGE ADJUST)

Die Klangqualität wird erhöht, indem der Sperrbereich für Zufallsgeräusche verringert wird. Wird der Sperrbereich jedoch zu stark verringert, kann es zu Wiedergabeunterbrechungen und Störgeräuschen kommen. Passen Sie den Sperrbereich während einer Audiowiedergabe an.

(Standardwert): RANGE 6

1. Drücken Sie LOCK RANGE (e).

2. Wählen Sie den einzustellenden Wert mit $\blacktriangle/\blacktriangleright$ (f) auf der Fernbedienung aus.

"RANGE 6" (breit) bis "RANGE 1" (schmal)

- Sie können auch SETUP (c) drücken, um den LOCK RANGE ADJUST-Einstellungsbildschirm aus dem SETUP-Menü zu öffnen.
- Die Einstellung ist fest auf "6" gesetzt, während MQA-CD oder eine Disc mit Musikdateien abgespielt wird, oder bei Verwendung von USB DAC.
- LOCK RANGE ADJUST hat keine Auswirkung auf die SACD- und DSD-Wiedergabe.

- Wenn Sie die Einstellung während der Wiedergabe ändern, wird der Klang möglicherweise unterbrochen.

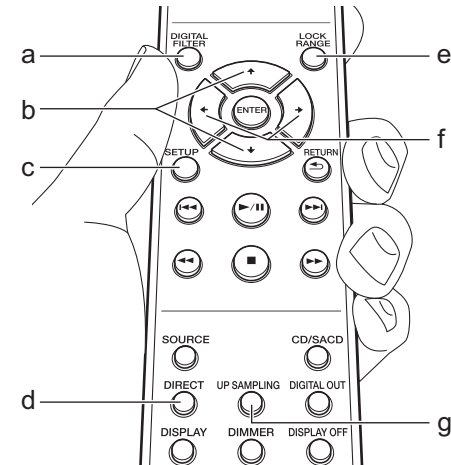

Erweiterte Einstellungen

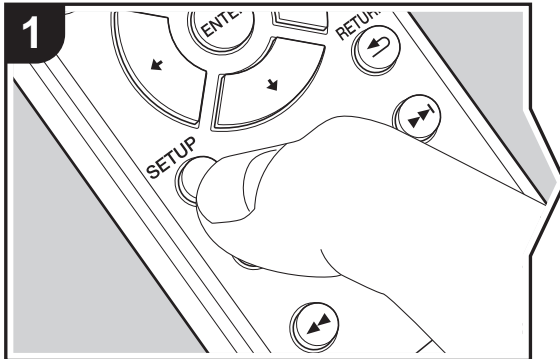

Mit den erweiterten Einstellungen dieses Geräts können Sie Leistung und Bedienfreundlichkeit individuell anpassen.

1. Drücken Sie SETUP auf der Fernbedienung.

AUTO STANDBY

2. Wählen Sie den Inhalt oder die Einstellung mit den Cursortasten der Fernbedienung aus und drücken Sie ENTER, um die Auswahl zu bestätigen. Um zum vorigen Bildschirm zurückzukehren, drücken Sie RETURN.

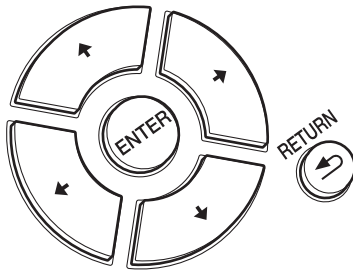

3. Drücken Sie SETUP, um die Einstellungen zu verlassen.

AUTO STANDBY

Diese Einstellung schaltet das Gerät nach 20 Minuten Inaktivität ohne Audioeingang automatisch in den Standby-Modus.

"ON" (Standardwert): Das Gerät schaltet automatisch in den Standby-Modus.

"OFF": Das Gerät wird nicht automatisch in den Standby-Modus geschaltet.

POWER ON PLAY

Sie können das Gerät so einstellen, dass es nach dem Einschalten automatisch die eingelegte Disc abspielt.

- Durch automatisches Einschalten der Stromversorgung mittels einer extern angeschlossenen Zeitschaltuhr können Sie eine zeitgesteuerte Wiedergabe einstellen.

"ON": Discs werden automatisch wiedergegeben

"OFF" (Standardwert): Discs werden nicht automatisch wiedergegeben

DIGITAL OUT

Nehmen Sie Einstellungen für die digitale Audioausgabe vor. Wird die Verbindung nicht über die Buchse DIGITAL OUT OPTICAL/COAXIAL hergestellt, wird der Ton noch klarer wiedergegeben, wenn Sie diesen Wert auf OFF stellen.

"ON" (Standardwert), "OFF"

DIGITAL FILTER

Sie können auswählen, welche Art von DIGITAL FILTER verwendet werden soll. (→P15)

UP SAMPLING

Durch ein Erhöhen der Abtastfrequenz kann eine Klangreproduktion mit höherer Klarheit erzielt werden. (→P15)

LOCK RANGE ADJUST

Sie können den Sperrbereich anpassen. (→P15)

LOADING MODE

Die Ladezeit für CD kann verkürzt werden.

- Durch Aktivieren dieser Funktion kann die Ladezeit je nach CD verkürzt werden, zu Beginn der Wiedergabe kann es jedoch zu Klंगाussetzern kommen.

"NORMAL" (Standardwert): Wenn die Ladezeit für CD nicht verkürzt wird

"FAST": Wenn die Ladezeit für CD verkürzt wird

Fehlerbehebung

Bevor Sie den Vorgang starten

Bei instabilem Betrieb können Probleme möglicherweise durch einfaches Aus-/Einschalten, Schalten in den Standby-Modus oder Abtrennen und erneutes Anschließen des Netzkabels anstatt durch Überprüfen von Einstellungen und Bedienvorgängen behoben werden. Versuchen Sie die einfachen Maßnahmen jeweils am Gerät und der daran angeschlossenen Komponente. Wenn das Problem nach Ausführen der Maßnahmen unter "Fehlerbehebung" weiterhin besteht, kann es möglicherweise behoben werden, indem das Gerät in den Auslieferungszustand zurückgesetzt wird.

Zurücksetzen des Geräts (die werksseitigen Standardeinstellungen werden wiederhergestellt)

1. Während das Gerät eingeschaltet und keine Disc eingelegt ist, halten Sie **■** auf dem Hauptgerät gedrückt und drücken Sie DIRECT.
2. Auf der Anzeige erscheint die Meldung "CLEAR", das Gerät wird in den Standby-Modus geschaltet, und die Einstellungen werden zurückgesetzt.

CLEAR

■ Stromversorgung

Das Gerät lässt sich nicht einschalten

- Ziehen Sie das Netzkabel aus der Steckdose, warten Sie mindestens 2 Minuten und stecken Sie es dann wieder ein.

Das Gerät schaltet sich unerwartet ab

- Das Gerät wird automatisch in den Standby-Modus geschaltet, wenn die Einstellung "AUTO STANDBY" im SETUP-Menü aktiviert ist.

Die STANDBY-Anzeige am Hauptgerät blinkt weiterhin rot, und es sind keine Bedienvorgänge möglich

- Ziehen Sie das Netzkabel aus der Steckdose, warten Sie mindestens 2 Minuten und stecken Sie es dann wieder ein. Drücken Sie trotz weiterhin blinkender Anzeige **○/I** STANDBY/ON auf dem Hauptgerät, um die Netzstromversorgung einzuschalten (ON). Wenn das Problem damit nicht behoben

ist, handelt es sich möglicherweise um einen Funktionsfehler. Entfernen Sie das Netzkabel aus der Steckdose und wenden sich an Ihren Händler oder unseren Kundendienst, um sich unterstützen zu lassen.

■ Das Display leuchtet nicht

- Es ist möglich, dass das Display durch Drücken von DISPLAY OFF ausgeschaltet wurde. Drücken Sie DISPLAY OFF, um das Display einzuschalten.

■ Es können keine Discs wiedergegeben werden

- Legen Sie die Disc mit der beschrifteten Seite nach oben in das Disc-Fach ein.
- Es ist eventuell keine Wiedergabe möglich, wenn die Disc verkratzt oder verschmutzt ist.
- Tondateien, die urheberrechtlich geschützt sind, können nicht abgespielt werden.
- Das Disc-Fach öffnet sich, wenn Sie eine Disc einlegen, die dieses Gerät nicht unterstützt.

■ Audio

Ton ist unterbrochen

- Wird der Sperrbereich über die LOCK RANGE ADJUST-Einstellung zu stark verringert, kann es zu Wiedergabeunterbrechungen und Störgeräuschen kommen. Wiedergabeunterbrechungen durch Anpassungen des Sperrbereichs sind kein Garantiefall. Passen Sie den Sperrbereich während einer Audiowiedergabe an.

Es erfolgt keine digitale Klangausgabe

- Stellen Sie "DIGITAL OUT" im SETUP-Menü auf "ON" ein.
- Das Audio von SACD und DSD oder Eingabe von USB DAC ist keine digitale Ausgabe.

■ Fernbedienung

- Stellen Sie sicher, dass die Batterien mit der richtigen Polarität eingelegt sind.
- Legen Sie neue Batterien ein. Keine Batterien unterschiedlicher

Sorten oder alte und neue Batterien mischen.

- Achten Sie darauf, dass das Gerät keinem direktes Sonnenlicht oder Invertertyp-Leuchtstofflampenlicht ausgesetzt wird. Ändern Sie den Standort, falls notwendig.
- Wenn dieses Gerät in einem Gestell oder einem Gehäuse mit gefärbten Glastüren installiert ist und die Türen geschlossen sind, funktioniert die Fernbedienung möglicherweise nicht einwandfrei.

■ D/A-Wandlerfunktion

- Vergewissern Sie sich, dass jede Videokomponente ordnungsgemäß angeschlossen ist.
- Geben Sie Audiodaten wieder, die mit den Eingangsbuchsen dieses Geräts kompatibel sind. (→P14)

Es ist keine Audiowiedergabe vom Computer möglich

- Deaktivieren Sie die Stummschaltfunktion am Computer.
- Wählen Sie in den Audioausgabeeinstellungen des Computers dieses Gerät aus. Wenn die Quelle dieses Geräts eine andere Einstellung als "USB DAC" aufweist, wird das Gerät vom PC nicht erkannt.
- Werden mehrere Anwendungen gleichzeitig auf dem Computer ausgeführt, schließen Sie die Anwendungen, die Sie nicht benötigen.

Die Abtastfrequenz über den USB DAC-Eingang bleibt immer gleich

- Je nach Einstellungen des Computers werden unterschiedliche Abtastfrequenzen verschiedener Dateien für die Ausgabe zur gleichen Abtastfrequenz umgewandelt.

Andere Computersounds als Musik werden über den USB DAC-Eingang empfangen

- Je nach Einstellungen des Computers werden Computersounds wie der Ton beim Hochfahren oder Fehlertöne möglicherweise über dieses Gerät ausgegeben.

■ SACD

- Aufgrund unterschiedlicher Aufzeichnungsmethoden kann es zwischen der SACD- und der CD-Wiedergabe einen Lautstärkenunterschied geben.

Weitere Hinweise

■ Discs, die wiedergegeben werden können

MQA-CD
SACD (Super-Audio-CD) (Nur 2-Kanal-Bereich)
CD, CD-R, CD-RW
DVD-R, DVD-R (DL), DVD-RW
DVD+R, DVD+R (DL), DVD+RW

Vorsichtsmaßnahmen bei der Wiedergabe

- Es können Compact-Discs (CDs) mit einem der folgenden Logos auf der bedruckten Seite verwendet werden:



- Beachten Sie, dass einige CDs möglicherweise aufgrund ihrer Eigenschaften, von Kratzern, Verschmutzungen oder des Aufnahmestatus nicht wiedergegeben werden können.

Wiedergabe von MQA

Dieses Gerät enthält die MQA (Master Quality Authenticated) Technology, die Wiedergabe von MQA-Audiodateien und Streams erlaubt, wobei der Klang der originalen Master-Aufnahme bewahrt wird. Dieses Gerät ist ein CD-Player, der eine MQA-CD erkennen kann. Der eingebaute MQA-Decoder stellt das hochaufgelöste Signal, das im Studio gehört wird, wieder her und bestätigt es mit der Authentifikations-Signatur. Weitere Informationen finden Sie bei www.mqa.co.uk/customer/mqacd. 'MQA' oder 'MQA.' zeigt an, dass das Produkt einen MQA-Stream oder eine Datei decodiert und abspielt, und bezeichnet die Herkunft, um sicherzustellen, dass der Klang identisch mit dem des Quellmaterials ist. 'MQA.' zeigt an, dass eine MQA Studio-Datei abgespielt wird, die entweder im Studio vom Interpreten/Producer genehmigt oder vom Urheberrechtshaber authentifiziert wurde.

Wiedergabe von Hybrid-SACDs

Hybrid-SACDs bestehen aus zwei Schichten: der SACD-Schicht und der CD-Schicht. Drücken Sie CD/SACD, um die Schicht auszuwählen, die Sie wiedergeben möchten.

Wiedergabe von DualDiscs

Eine "DualDisk" enthält auf einer Seite Video- und Audiodaten nach dem DVD-Standard und auf der anderen Seite Audiodaten, die von einem CD-Player wiedergegeben werden können.

Auf der Audioseite (d. h. nicht die DVD-Seite) ist eine Wiedergabe nicht immer möglich, da die Disc nicht den physikalischen Spezifikationen von Standard-CDs entspricht.

Bedienvorgänge während der Wiedergabe

Während der Wiedergabe von Discs mit Musikdaten kann die Direktsuche nicht verwendet werden.

Disc-Typen, die von diesem Gerät nicht wiedergegeben werden können

DVD-Video, DVD-Audio, CD-G, Video-CD, DTS-CD

Hinweise zu Discs

- Achten Sie darauf, beim Öffnen/Schließen des Disc-Fachs Hand und Finger nicht einzuklemmen.
- Verwenden Sie keine CDs mit außergewöhnlicher Form (z. B. Herzen oder Achtecke). Solche CDs können verkanten und zu Geräteschäden führen.
- Einige Audio-CDs mit Kopierschutz genügen den offiziellen CD-Standards nicht. Es handelt sich dabei um besondere CDs, die von diesem Gerät nicht wiedergegeben werden können.
- Verwenden Sie keine CDs mit Klebebandrückständen, Leih-CDs mit sich ablösenden Etiketten oder CDs mit dekorativen Etiketten. Solche CDs können verkanten und zu Geräteschäden führen.
- Belassen Sie Discs mit Etiketten, die mit Tintenstrahldruckern bedruckt wurden, nicht über längere Zeiträume im Gerät. Solche CDs können verkanten und zu Geräteschäden führen.

■ Reinigen des Players

- In der Regel genügt es, den Player mit einem weichen Tuch abzuwischen. Tragen Sie bei hartnäckigen Verschmutzungen ein wenig in 5 bis 6 Teilen Wasser verdünnten Neutralreiniger auf ein weiches Tuch auf. Wringen Sie das Tuch sorgfältig aus, wischen Sie den Schmutz ab, und wischen Sie mit einem trockenen Tuch nach.
- Beachten Sie, dass das Auftragen von Alkohol, Verdünnern, Benzin oder Insektiziden auf den Player dazu führen kann, dass sich Beschriftungen und Beschichtungen ablösen. Vermeiden Sie außerdem, dass Gummi- oder Vinylprodukte längere Zeit in Kontakt mit dem Player geraten, da dies das Gehäuse beschädigen könnte.
- Wenn Sie chemisch imprägnierte Wischtücher usw. verwenden, lesen Sie sich die Vorsichtshinweise zu den Produkten sorgfältig durch.
- Wenn sich auf dem CD-Fach anhaftender Staub nur schwer entfernen lässt, bringen Sie ein Klebeband usw. auf, um den Staub zu entfernen.

■ Vorsichtsmaßnahmen beim Bewegen des Geräts

Wenn das Gerät bewegt werden soll, entnehmen Sie die Disc und schließen das Disc-Fach. Drücken Sie danach \odot /1 STANDBY/ON am Hauptgerät, warten Sie noch 10 Sekunden, nachdem die Anzeige [OFF] erloschen ist, und trennen Sie dann das Netzkabel ab. Wird das Gerät mit eingelegerter Disc bewegt, kann dies zu Beschädigungen führen.

■ Kondensation

Wenn dieses Gerät von einem kalten an einen warmen Ort gebracht oder die Umgebung rasch erwärmt wird, beispielsweise durch eine Heizung, so können sich im Gerät Wassertropfen bilden. Dies bezeichnet man als Kondensation. Es kann dabei nicht nur zu Fehlfunktionen, sondern auch zu Schäden am Gerät bzw. der eingelegeren CD kommen. Es wird empfohlen, CDs aus dem Gerät zu entfernen, wenn das Gerät längere Zeit nicht verwendet wird. Wenn das Risiko besteht, dass es zu Kondensation gekommen ist, trennen Sie das Netzkabel ab und lassen das Gerät mindestens 3 Stunden lang bei Raumtemperatur stehen.

Allgemeine technische Daten

■ Analoger Audioausgang

Ausgangsnennleistungspegel und Impedanz

- RCA OUT: 2,3 Vrms (1 kHz, 0 dB) / 100 Ω

Frequenzgang

- CD: 2 Hz - 20 kHz,
SACD: 2 Hz - 50 kHz (-3 dB)

Signal-/Rauschabstand

- CD: 116 dB oder mehr (A-Gewichtung),
SACD: 116 dB oder mehr (A-Gewichtung)

THD+N

- CD: 0,002 % oder weniger,
SACD: 0,002 % oder weniger

■ Digital-Audio-Eingang

USB DAC

- Typ B, USB Audio-Klasse 1.0

■ Digitaler Audioausgang

Digitaler koaxialer Ausgang

- RCA-Buchse, 0,5 Vp-p / 75 Ω

Optischer koaxialer Ausgang

- Optische Buchse, -14 - -21 dBm / 660 nm

■ Sonstiges

Control-Eingang

- \varnothing 3,5 Minibuchse (Mono)

Control-Ausgang

- \varnothing 3,5 Minibuchse (Mono)

■ Allgemeine Daten

Stromversorgung

- AC 220 - 230 V, 50/60 Hz

Stromverbrauch

- 43 W
• 0,3 W (Im Standby-Modus)

AUTO STANDBY

- ON (20 min) / OFF

Abmessungen (B \times H \times T)

- 435 mm \times 138 mm \times 413 mm

Gewicht

- 13,1 kg

SUPER AUDIO CD PLAYER

PD-50AE

Gebruikers handleiding



Vóór het Starten

Veiligheidsinformatie	2
Wat zit er in de doos	3

Namen van de onderdelen

Voorpaneel	4
Achterpaneel	5
Afstandsbediening	6
Display	7

Installeren

Verbindingen met een versterker	8
Het netsnoer verbinden, enz.	11

Afspelen

Discs afspelen	12
Dit toestel als D/A-converter gebruiken	14
Aanpassen van geluidskwaliteit	15

Geavanceerde Setup

Geavanceerde instellingen	16
---------------------------------	----

Overige

Problemen oplossen	17
Overige opmerkingen	18
Algemene specificaties	19

Pioneer

Veiligheidsinformatie



WARNING
RISK OF ELECTRIC SHOCK
DO NOT OPEN



Deze lichtflits met pijlpunt in een gelijkzijdige driehoek dient de gebruiker er op attent te maken dat er niet-geïsoleerde "gevaarlijke spanning" in de behuizing van het toestel is en personen bij een verkeerde behandeling een elektrische schok op zouden kunnen lopen.



Het uitroepteken in een gelijkzijdige driehoek dient de gebruiker er op attent te maken dat er belangrijke aanwijzingen voor bediening en onderhoud (reparatie) in de bij het toestel geleverde gebruiksaanwijzing aanwezig zijn.



AVIS
RISQUE DE CHOC ELECTRIQUE
NE PAS OUVRI



OPGELET:
OM HET GEVAAR VOOR EEN ELEKTRISCHE SHOCK TE VOORKOMEN, DEKSEL (OF RUG) NIET VERWIJDEREN. AAN DE BINNENZIJD BEVINDEN ZICH GEEN ELEMENTEN DIE DOOR DE GEBRUIKER KUNNEN BEDIEND WORDEN. ENKEL DOOR GEKWALIFICEERD PERSONEEL TE BEDIENEN.

WAARSCHUWING

OM HET GEVAAR VOOR EEN ELEKTRISCHE SHOCK TE VOORKOMEN, DEKSEL (OF RUG) NIET VERWIJDEREN. AAN DE BINNENZIJD BEVINDEN ZICH GEEN ELEMENTEN DIE DOOR DE GEBRUIKER KUNNEN BEDIEND WORDEN. ENKEL DOOR GEKWALIFICEERD PERSONEEL TE BEDIENEN.

Dit apparaat is niet waterdicht. Om brand of een elektrische schok te voorkomen, mag u geen voorwerp dat vloeistof bevat in de buurt van het apparaat zetten (bijvoorbeeld een bloemenvaas) of het apparaat op andere wijze blootstellen aan waterdruppels, opspattend water, regen of vocht.

Om brand te voorkomen, mag u geen open vuur (zoals een brandende kaars) op de apparatuur zetten.

Gebruik of bewaar batterijen niet in direct zonlicht of op een hete plaats, zoals in de auto of bij een kachel. Batterijen kunnen hierdoor gaan lekken, oververhitten, exploderen of in brand vliegen. Bovendien vermindert dit de levensduur of prestaties van de batterijen.

Berg kleine onderdelen op buiten het bereik van kinderen en peuters. Raadpleeg onmiddellijk een arts indien kleine onderdelen per ongeluk worden ingeslikt.

De gleuven en openingen in de behuizing van het apparaat zijn aangebracht voor de ventilatie, zodat een betrouwbare werking van het apparaat wordt verkregen en oververhitting wordt voorkomen. Om brand te voorkomen, moet u ervoor zorgen dat deze openingen nooit geblokkeerd worden of dat ze afgedekt worden door voorwerpen (kranten, tafelkleed, gordijn e.d.) of door gebruik van het apparaat op een dik tapijt of een bed.

Risico op explosie als de batterij door een verkeerd type vervangen wordt. Explosierisico Als een batterij weggegooid wordt in een vuur of een hete oven, of mechanisch verbrijzeld wordt of als erin gesneden wordt.

Voorzorgsmaatregelen

Als u het apparaat in een omsloten ruimte opstelt, zoals een audiokastje of boekenrek, moet u er ook op letten dat er voldoende ventilatie is.

Zorg ervoor dat er minstens 20 cm ruimte openblijft aan de bovenkant en de zijkanten en 10 cm aan de achterkant. De achterrand van een plank of plaat die boven het apparaat is, moet 10 cm verwijderd zijn van de wand of muur zodat er een soort schoorsteenpijp-opening is waardoor de warme lucht kan ontsnappen.

Gebruiksomgeving

Temperatuur en vochtigheidsgraad op de plaats van gebruik: +5 °C tot +35 °C (+41 °F tot +95 °F), minder dan 85 % RH (ventilatieopeningen niet afgedekt)

Zet het apparaat niet op een slecht geventileerde plaats en stel het apparaat ook niet bloot aan hoge vochtigheid of direct zonlicht (of sterke kunstmatige verlichting).

Belangrijke mededeling

Het modelnummer en het serienummer van deze uitrusting staan op de achterkant of de onderkant. Noteer deze nummers op uw bijgesloten garantietaal en bewaar die op een veilige plaats voor toekomstige raadpleging.

LET OP

De stroomschakelaar op dit toestel zal niet alle stroom volledig van het stopcontact afsluiten. Aangezien er na het uitschakelen van het apparaat nog een kleine hoeveelheid stroom blijft lopen, moet u de stekker uit het stopcontact halen om het apparaat volledig van het lichtnet los te koppelen. Plaats het apparaat zodanig dat de stekker in een noodgeval gemakkelijk uit het stopcontact kan worden gehaald. Om brand te voorkomen, moet u de stekker uit het stopcontact halen wanneer u het apparaat langere tijd niet denkt te gebruiken (bijv. wanneer u op vakantie gaat).

Dit apparaat is bestemd voor normaal huishoudelijk gebruik. Indien het apparaat voor andere doeleinden of op andere plaatsen wordt gebruikt (bijvoorbeeld langdurig gebruik in een restaurant voor zakelijke doeleinden, of gebruik in een auto of boot) en als gevolg hiervan defect zou raken, zullen de reparaties in rekening gebracht worden, ook als het apparaat nog in de garantieperiode is.

Netsnoer voorzichtig

Hanteer het netsnoer door de stekker vast te nemen. Trek de stekker niet los door aan het snoer te trekken en raak het netsnoer nooit aan met natte handen omdat hier door kortsluiting of een elektrisch schok veroorzaakt kan worden. Plaats het toestel, een meubelstuk, enz., niet op het netsnoer en klem het snoer niet af. Maak nooit knopen in het netsnoer en knoop het niet vast aan andere snoeren. De netsnoeren moeten zo gelegd worden dat het niet waarschijnlijk is dat er op gelopen kan worden. Een beschadigd netsnoer kan brand of een elektrische schok veroorzaken. Controleer het netsnoer zo nu en dan. Als u ziet dat het netsnoer beschadigd is, vraag uw dichtst bijzijnde erkende servicecentrum of uw verkoper dan om hem te vervangen.

LET OP

Dit apparaat is geclassificeerd als een klasse 1 laserproduct onder de veiligheidsnormen voor laserproducten, IEC 60825-1:2007.

KLASSE 1 LASERPRODUCT

Gebruikersinformatie voor het verzamelen en verwijderen van oude producten en batterijen

(Symbool voor toestellen)



(Symbolen voor batterijen)



Pb

De symbolen op producten, verpakkingen en bijbehorende documenten geven aan dat de gebruikte elektronische producten en batterijen niet met het gewone huishoudelijk afval kunnen worden samengevoegd.

Er bestaat een speciaal wettelijk voorgeschreven verzamelsysteem voor de juiste behandeling, het opnieuw bruikbaar maken en de recyclage van gebruikte producten en batterijen.

Door een correcte verzamelhandeling zorgt u ervoor dat het verwijderde product en/of batterij op de juiste wijze wordt behandeld, opnieuw bruikbaar wordt gemaakt, wordt gerecycled en het niet schadelijk is voor de gezondheid en het milieu.

Voor verdere informatie betreffende de juiste behandeling, het opnieuw bruikbaar maken en de recyclage van gebruikte producten en batterijen kunt u contact opnemen met de plaatselijke overheid of een verkooppunt.

Deze symbolen zijn enkel geldig in de landen van de Europese unie.

Indien u zich in een ander dan bovengenoemde landen bevindt kunt u contact opnemen met de plaatselijke overheid voor meer informatie over de juiste verwijdering van het product.

WEEE
<http://www.onkyo.com/manual/weee/weee.pdf>

Wat zit er in de doos

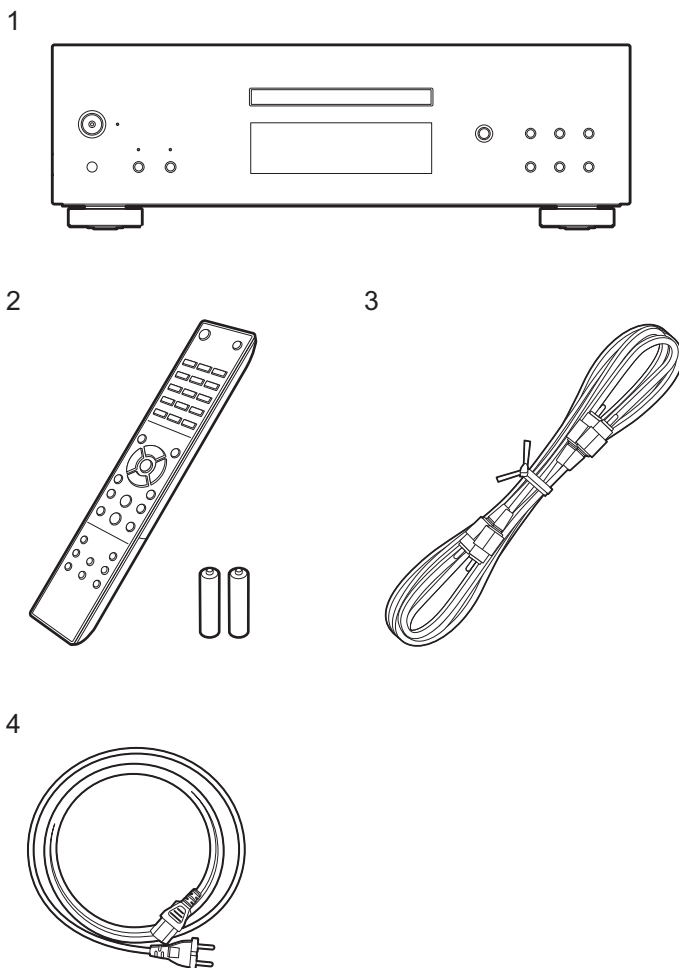

1. Hoofdtoestel (1)
2. Afstandsbediening (RC-980C) (1), batterijen (AAA/R03) (2)
3. Analoge Audiokabel (Voor testuitvoering) (1)
4. Netsnoer (1)
 - Gebruiksaanwijzing (dit document) (1)



- Het netsnoer moet pas worden verbonden nadat alle andere kabels verbonden zijn.
- Wij zijn niet aansprakelijk voor enige schade als gevolg van de verbinding van apparatuur die door andere bedrijven geproduceerd is.
- Specificaties en uiterlijk zijn zonder voorafgaande kennisgeving onderhevig aan veranderingen.

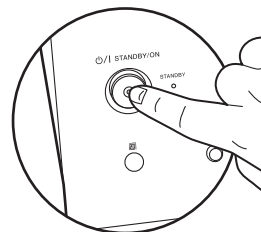

De hoofdstroom kan niet in- of uitgeschakeld worden met de afstandsbediening. Gebruik de knop  STANDBY/ON op het hoofdtoestel.

Voorpaneel

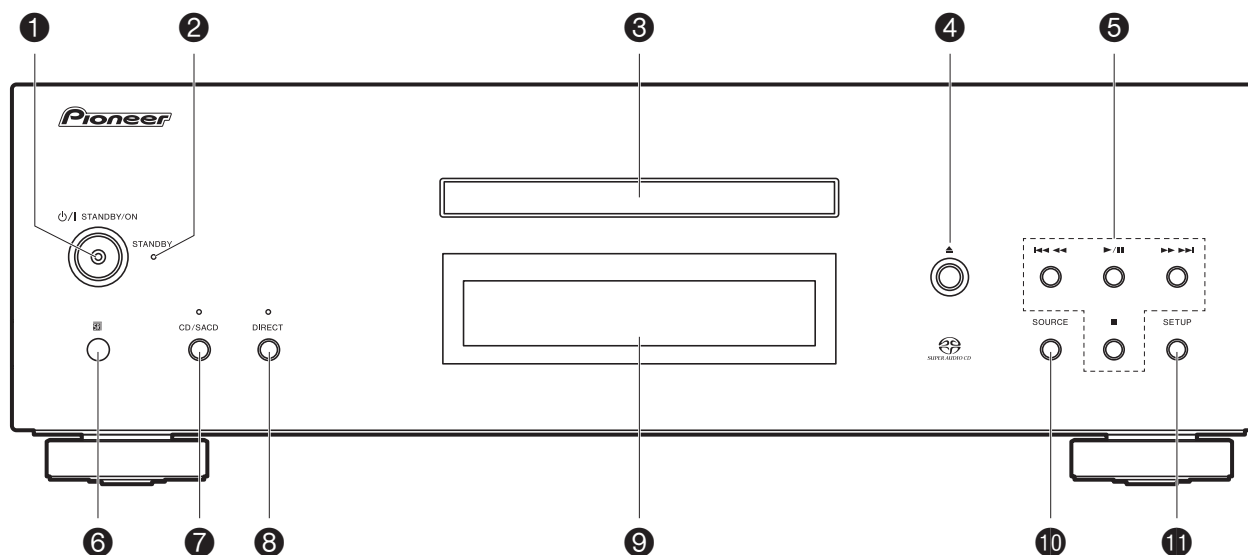

1. ϕ /I STANDBY/ON-knop/controlerlampje: Schakelt de netspanning van het toestel aan en uit. Wanneer het toestel opgestart wordt, gaat het controlerlampje in het midden van de knop blauw branden.
2. STANDBY-controlerlampje: Brandt rood wanneer het toestel in de stand-by-modus staat.
3. Disc-lade: Plaats hier discs. Er kunnen ook 8-cm discs gebruikt worden.
4. \blacktriangle -knop: Open of sluit de disc-lade.
5. Afspreeknoppen:
 - \lll \lll : Ga terug naar het begin van het nummer dat afgespeeld wordt. Druk er opnieuw om naar het nummer ervoor te gaan. Houd deze toets ingedrukt om het nummer snel terug te spoelen.
 - \lll \lll : Afspelen of afspelen pauzeren.
 - \ggg \ggg : Als er tijdens het afspelen op gedrukt wordt, gaat men naar het volgende nummer. Houd hem ingedrukt om het nummer verder te spoelen.
 - \blacksquare : Deze toets stopt afspelen.
6. Afstandsbedieningssensor
 - Het signaalbereik van de afstandsbediening ligt binnen ongeveer 16/5 m. met een hoek van 20° ten opzichte van de loodrechte as en van 30° aan beide zijden.
7. CD/SACD-knop/controlerlampje: Schakelt tussen CD/SACD als bron. Wanneer een hybride SACD afgespeeld wordt, wordt de afgespeelde layer omgeschakeld als u tijdens het afspelen hierop drukt. (\rightarrow P18)
Het controlerlampje gaat blauw branden als SACD geselecteerd wordt.
8. DIRECT-knop/controlerlampje: Schakelt de DIRECT-modus in en uit. (\rightarrow P15)
Het controlerlampje gaat blauw branden als de DIRECT-modus op ON staat.
9. Display (\rightarrow P7)
10. SOURCE-knop: Schakelt naar de af te spelen bron.
11. SETUP-knop: Geeft het SETUP-menu weer. (\rightarrow P16)

Achterpaneel

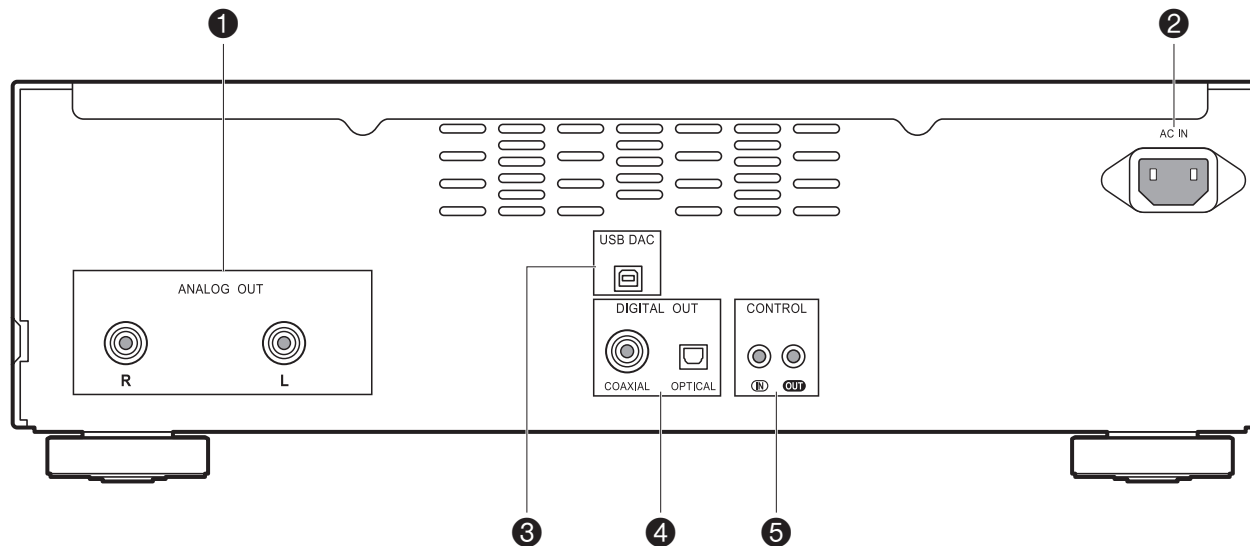

1. ANALOG OUT-aansluiting: Gebruik bijvoorbeeld een analoge audiokabel om een geïntegreerde versterker aan te sluiten.
2. AC IN: Verbind het bijgeleverde netsnoer.
3. USB DAC-poort: Gebruik een USB-kabel (A-B type) om een computer te verbinden.
4. DIGITAL OUT OPTICAL/COAXIAL-aansluiting: Gebruik een digitale optische kabel of een digitale coaxiale kabel om bijvoorbeeld een geïntegreerde versterker te verbinden.
5. CONTROL IN/OUT-aansluiting: Door versterkers van het merk Pioneer en audio-apparaten te verbinden, is een gecentraliseerde bediening mogelijk. U kunt de versterkers en de audio-apparaten bijvoorbeeld bedienen.

Afstandsbediening

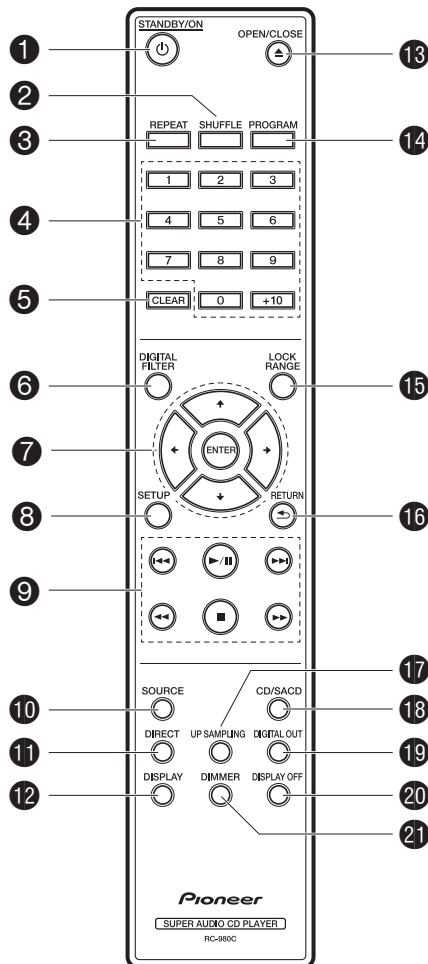

1. **STANDBY/ON-knop:** Als de netvoeding van het toestel ingeschakeld is, schakelt deze knop het toestel in of op de stand-by-modus. De hoofdstroom kan niet in- of uitgeschakeld worden met de afstandsbediening.
2. **SHUFFLE-knop:** Stelt willekeurig afspelen in. (→P13)
3. **REPEAT-knop:** Stelt herhaald afspelen in. (→P13)
4. **Genummerde knoppen:** Gebruikt om het tracknummer van een muziek-CD rechtstreeks in te voeren wanneer tracks geselecteerd worden. Wordt ook gebruikt om tracknummers in te voeren voor programma afspelen.
5. **CLEAR-knop:** Wist de inhoud die ingesteld is voor programma afspelen. (→P13)
6. **DIGITAL FILTER-knop:** Selecteert een van de drie soorten DIGITAL FILTER. (→P15)
7. **Cursorknoppen, ENTER-knop:** Selecteer het item met de cursorknoppen en druk op ENTER om te bevestigen.
8. **SETUP-knop:** Geeft het SETUP-menu weer. (→P16)
9. **Af speelknoppen:**
 - ◀◀ : Terugkeer naar het begin van het nummer dat afgespeeld wordt. Druk er opnieuw om naar het nummer ervoor te gaan.
 - ▶▶/|| : Afspelen of afspelen pauzeren.
 - ▶▶ : Ga naar het volgende nummer.
 - ◀◀ : Indrukken en ingedrukt houden om de track die afgespeeld wordt snel terug te spoelen.
 - : Stop afspelen.
 - ▶▶ : Indrukken en ingedrukt houden om de track die afgespeeld wordt snel vooruit te spoelen.
10. **SOURCE-knop** Schakelt naar de af te spelen bron.
11. **DIRECT-knop:** Schakelt de DIRECT-modus in en uit. (→P15)
12. **DISPLAY-knop:** Verandert de informatie op het display.
 - Afhankelijk van de bron zou de bediening mogelijk niet van start gaan.
13. **▲ OPEN/CLOSE-knop:** Opent of sluit de disc-lade.
14. **PROGRAM-knop:** Gebruikt voor programma afspelen. (→P13)
15. **LOCK RANGE-knop:** Geeft het instellingenschermb LOCK RANGE ADJUST weer. (→P15)

16. **RETURN-knop:** Zet het display terug naar de vorige toestand.
17. **UP SAMPLING-knop:** Zet de UP SAMPLING-functie ON en OFF. (→P15)
18. **CD/SACD-knop:** Schakelt tussen CD/SACD als bron. Wanneer een hybride SACD afgespeeld wordt, wordt de afgespeelde layer omgeschakeld als u tijdens het afspelen hierop drukt. (→P18)
19. **DIGITAL OUT-knop:** Schakelt de digitale uitgang op ON en OFF. (→P16)
20. **DISPLAY OFF-knop:** Druk erop om het display van dit toestel uit te schakelen. Druk er opnieuw op om het display in te schakelen.
21. **DIMMER-knop:** U kunt de helderheid van het display regelen in drie stappen. (Standaardwaarde: Niveau 3)

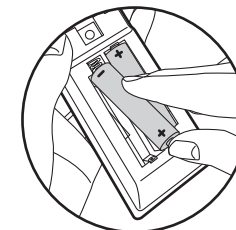

Laat de polen met elkaar samenvallen bij het plaatsen van de batterijen.

Display

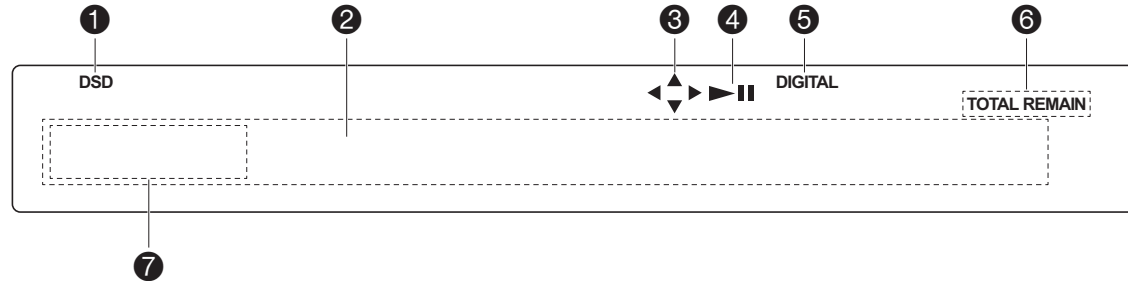

1. Brandt tijdens het afspelen van SACD en DSD.
2. Berichtendisplay: Geeft informatie weer over nummers en menu's.
3. Brandt wanneer handelingen met de cursorknoppen van de afstandsbediening mogelijk zijn.
4. Toont de afspelerstatus.
5. Brandt wanneer de instelling van de digitale audio-uitgang ingeschakeld is. (→P16)
6. Brandt wanneer items getoond worden zoals de resterende tijd voor een track van de disc of de totale tijd van de disc.
7. Display wanneer een MQA-bestand of stream wordt afgespeeld. Raadpleeg "MQA afspelen" voor meer informatie. (→P18)

Verbindingen met een versterker

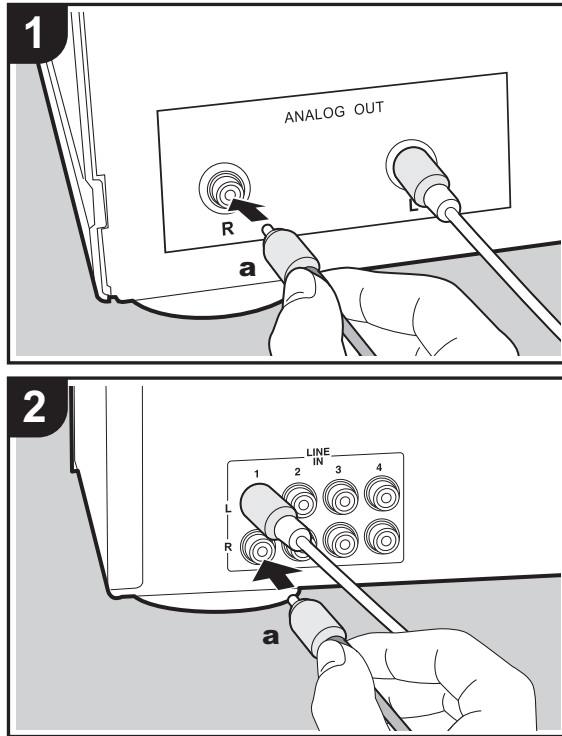

Dit toestel

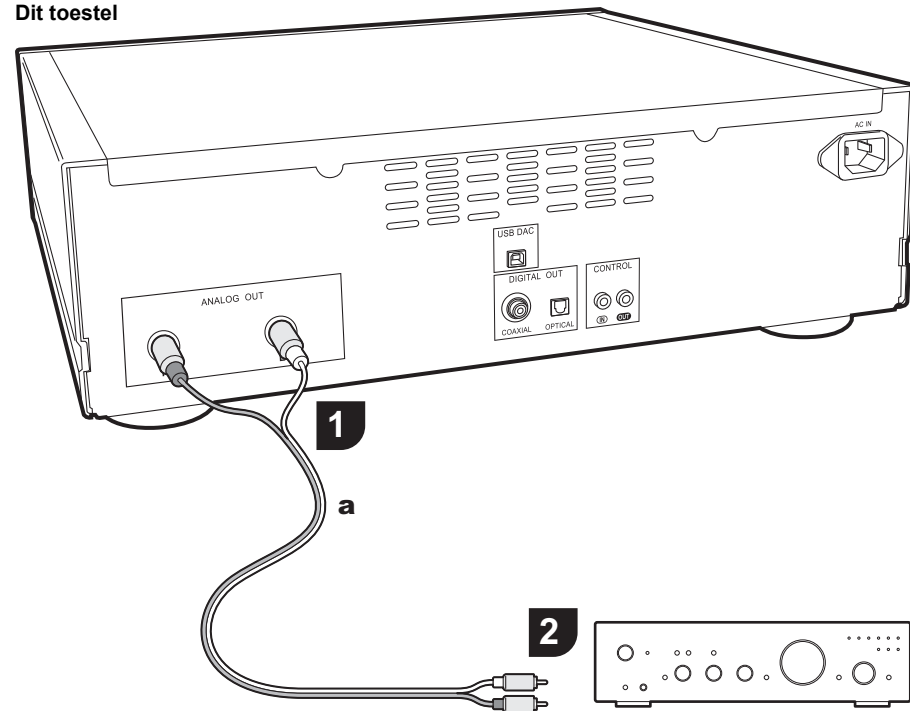

Geïntegreerde versterker, AV-ontvanger, enz.

Speel de audio af van discs die op dit toestel afgespeeld worden en van apparaten die met dit toestel verbonden zijn via luidsprekersystemen die verbonden zijn met geïntegreerde versterkers of AV-ontvangers. Maak de verbinding die past bij de ingangsaansluitingen op uw versterker.

Verbinden met een analoge audiokabel

Het signaal wordt in de D/A-converter van dit toestel in analoge omgezet en vervolgens naar bijvoorbeeld een geïntegreerde versterker gezonden. Verbind de LINE IN-aansluitingen op een geïntegreerde versterker met de ANALOG OUT-aansluiting (RCA-aansluiting) op dit toestel.

Verbinden met een digitale optische kabel

Het signaal wordt in de D/A-converter van de geïntegreerde versterker in analoog omgezet bijvoorbeeld. Verbind de OPTICAL IN-aansluiting van een geïntegreerde versterker aan de DIGITAL OUT OPTICAL-aansluiting op dit toestel.

- Het geluid van SACD en DSD of de invoer van USB DAC wordt niet uitgevoerd vanaf de DIGITAL OUT OPTICAL-aansluiting van dit toestel.

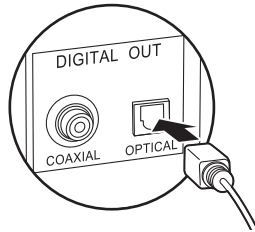

- De digitale signalen die door dit toestel uitgezonden kunnen worden, zijn lineaire PCM-signalen met een bemonsteringsfrequentie en een quantisatie bit-rate van 192 kHz/24 bit (de werking is misschien niet mogelijk met alle verbonden apparaten of omgevingen).

Verbinden met een digitale coaxiale kabel

Het signaal wordt in de D/A-converter van de geïntegreerde versterker in analoog omgezet bijvoorbeeld. Verbind de COAXIAL IN-aansluiting van een geïntegreerde versterker aan de DIGITAL OUT COAXIAL-aansluiting op dit toestel.

- Het geluid van SACD en DSD of de invoer van USB DAC wordt niet uitgevoerd vanaf de DIGITAL OUT COAXIAL-aansluiting van dit toestel.

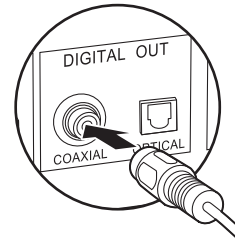

- De digitale signalen die door dit toestel uitgezonden kunnen worden, zijn lineaire PCM-signalen met een bemonsteringsfrequentie en een quantisatie bit-rate van 192 kHz/24 bit (de werking is misschien niet mogelijk met alle verbonden apparaten of omgevingen).

De bedieningsaansluiting

Als u apparaten van meerdere Pioneer merken heeft en als deze CONTROL IN/OUT aansluitingen hebben, kunt u deze centraal besturen door middel van de afstandsbedieningsensor op de versterker bijvoorbeeld. Door verbinding te maken met de mono ministekkerkabels (zonder resistors) zoals afgebeeld in het diagram, kunt u zelfs als dit toestel en andere apparaten op plaatsen gezet worden waar deze het afstandsbedieningsignaal niet kunnen ontvangen, nog steeds de afstandsbedieningsensor gebruiken om dit toestel of andere apparaten mee te bedienen door de afstandsbediening te richten op de afstandsbediening op de versterker bijvoorbeeld.

- Wees er tevens zeker van dat de verbinding met de analoge audiokabel gemaakt wordt. De gecentraliseerde bediening werkt mogelijk niet correct met alleen de verbinding van de bedieningsaansluiting.
- De afstandsbedieningsensor op dit toestel stopt met werken als u een mono ministekkerkabel (zonder weerstand) met de CONTROL IN-aansluiting van dit toestel verbindt.
- De afstandsbedieningsensoren op de andere apparaten stoppen met werken als u een mono ministekkerkabel (zonder weerstand) met de CONTROL OUT-aansluiting van dit toestel verbindt.
- Als er een Pioneer merk-netwerk-speler en -versterker verbonden wordt door de CONTROL IN/OUT-aansluiting, kunt u basishandelingen uitvoeren op dit toestel, de netwerkspeler en versterker op een smartphone app over een netwerk.

(Een voorbeeld van verbinding)

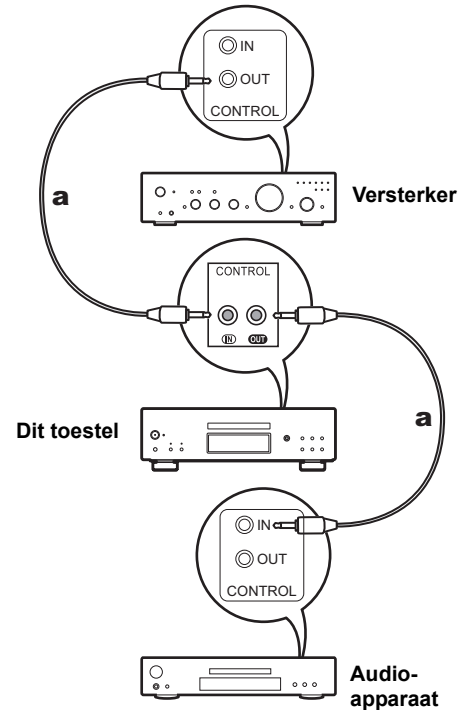

a Mono ministekkerkabels (zonder weerstanden)

Het netsnoer verbinden, enz.

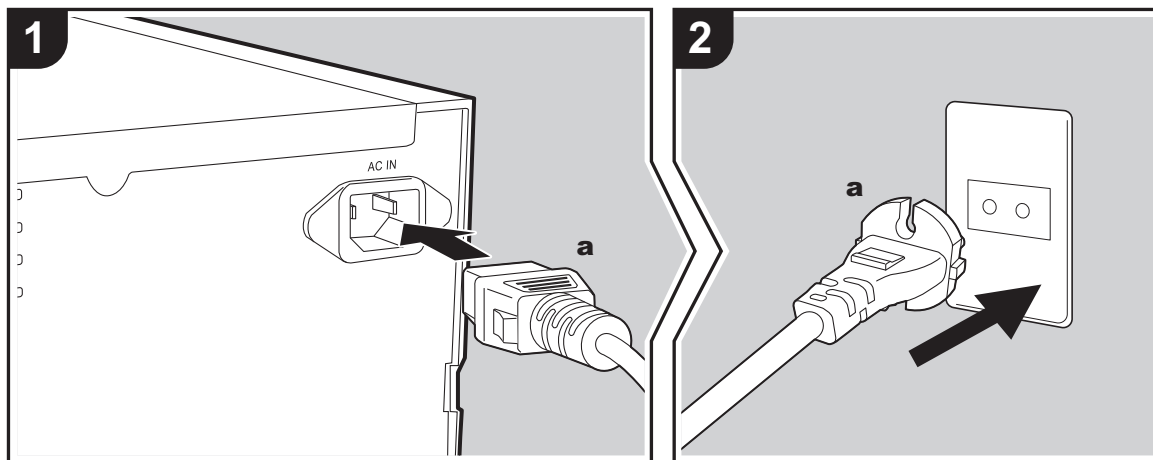

Verbinding netsnoer

Dit model bevat een verwijderbaar netsnoer. Het netsnoer moet pas worden aangesloten nadat alle andere aansluitingen zijn voltooid. Zorg ervoor het netsnoer eerst aan te sluiten op de AC IN-aansluiting van het toestel en vervolgens op het stopcontact. Koppel altijd eerst de kant van het stopcontact los wanneer u het netsnoer ontkoppelt.

Opstarten

Druk op het hoofdtoestel op ϕ /I STANDBY/ON.

- Druk tijdens het opstarten erop, tot de knop naar binnen gaat. Bij het opstarten van het toestel gaat het ϕ /I STANDBY/ON-controlelampje in het midden van de knop blauw branden.

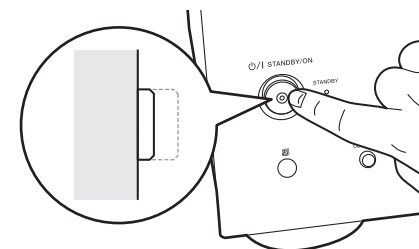

Discs afspelen

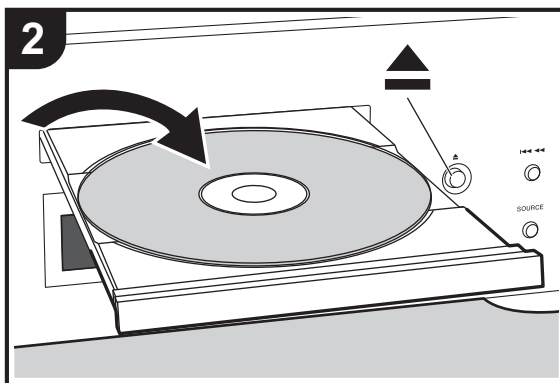
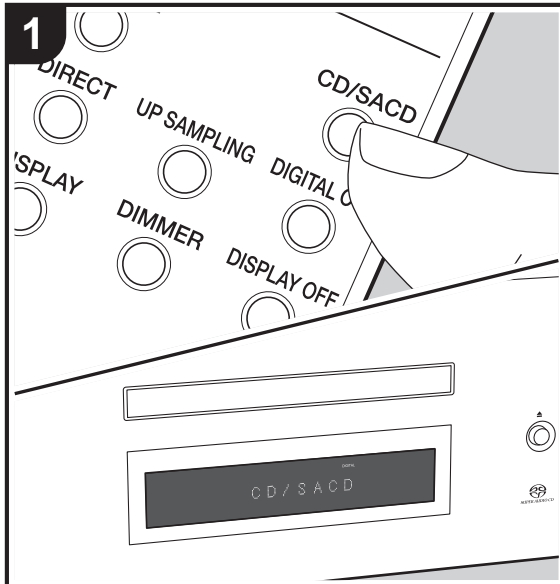

Raadpleeg (→P18) voor discs die u op dit toestel kunt afspelen.

Muziek-CD's afspelen

Voer de volgende procedure uit terwijl het toestel ingeschakeld is.

1. Druk op de afstandsbediening op CD/SACD om de bron op CD/SACD te zetten.
2. Druk op het hoofdtoestel op ▲ om de disc-lade te openen en druk, nadat de disc in de lade gelegd is, opnieuw op ▲ om de lade te sluiten.
3. Druk op de afstandsbediening op ►/|| (g) om het afspelen te starten.
4. Gebruik afspreeknoppen (h) om het afspelen te stoppen of nummers om af te spelen te kiezen. U kunt de selectie ook uitvoeren door het tracknummer in te voeren met de nummerknoppen (b). Als een tracknummer van 2 cijfers ingevoerd wordt, druk dan net zo vaak op de +10-knop als de waarde van het tweede cijfer (tienden) en druk vervolgens de waarde van het eerste cijfer in. Als u op DISPLAY (d) drukt, kunt u het display inschakelen om de verstreken tijd of de resterende tijd van de disc te tonen, enz.

- De weergegeven inhoud is afhankelijk van de disc.

Een disc met muziekbestanden afspelen

Voer de volgende procedure uit terwijl het toestel ingeschakeld is.

1. Druk op de afstandsbediening op CD/SACD om de bron op CD/SACD te zetten.
2. Druk op het hoofdtoestel op ▲ om de disc-lade te openen en druk, nadat de disc in de lade gelegd is, opnieuw op ▲ om de lade te sluiten.
3. Druk op de afstandsbediening op ►/|| (g) om het afspelen te starten.
4. Gebruik afspreeknoppen (h) om het afspelen te stoppen of nummers om af te spelen te kiezen. Als u op DISPLAY (d) drukt, kunt u het display inschakelen om de verstreken tijd of de resterende tijd van de disc te tonen, de bestandsnaam van de track of de tracknaam, enz.

- De weergegeven inhoud is afhankelijk van de disc en het bestand.

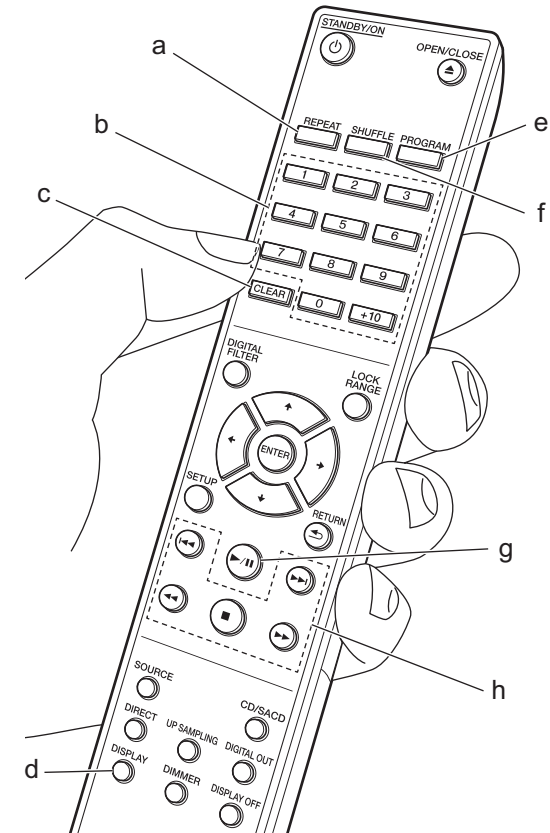

- De weergave van de tracknaam wordt alleen ondersteund met de formaten muziekbestanden MP3/WMA/FLAC/AAC (alleen M4A)/DSD (alleen DSF).
- De tekens die niet op dit toestel weergegeven kunnen worden, worden weergegeven als asterisken "*".



Herhaald afspelen

1. Druk herhaaldelijk op REPEAT (a) tijdens afspelen om  of  op het display weer te geven.
: Herhaald afspelen van alle tracks.
: Herhaald afspelen van de track die afgespeeld wordt.
 Om herhaald afspelen te annuleren, druk meerdere keren op REPEAT (a) om  op het display weer te geven.

Willekeurig afspelen

1. Druk op SHUFFLE (f) tijdens het afspelen of stoppen om  op het display weer te geven.
: Willekeurig afspelen van alle tracks.
 Om gemengd afspelen te annuleren, druk op SHUFFLE (f) om  op het display weer te geven.

Programma afspelen

U kunt de volgorde selecteren waarmee tracks op een muziek-CD afgespeeld worden.

1. Druk op PROGRAM (e) terwijl gestopt is.
 "P00" wordt weergegeven als niets geregistreerd is. Voer met de nummerknoppen (b) het tracknummer in dat u wilt registreren. Als een tracknummer van 2 cijfers ingevoerd wordt, druk dan net zo vaak op de +10-knop als de waarde van het tweede cijfer (tienden) en druk vervolgens de waarde van het eerste cijfer in. Het nummer in "P00" neemt iedere keer dat u een track registreert toe. Er kunnen maximaal 24 tracks geprogrammeerd worden.
 - Druk op  (g) op de afstandsbediening om het geregistreerde programma af te spelen.
 - Als u op CLEAR (c) drukt terwijl tracks geregistreerd worden, worden de tracks in volgorde gewist, te beginnen met de track die het laatst geregistreerd werd.
 - Als u op PROGRAM (e) drukt terwijl tracks geregistreerd worden, worden alle tracks die u geregistreerd heeft gewist.
 - Als de totale speelduur van het geregistreerde programma langer is dan 99 minuten 59 seconden, wordt "99 : 59" op het display weer te geven.

Specificaties van bestanden die afgespeeld kunnen worden

	Bemonsteringsfrequentie	Bitsnelheden	Kwantiseringsbit	Soorten discs die afgespeeld kunnen worden			Extensie
				CD-R/ CD-RW	DVD-R/ DVD-RW	DVD+R/ DVD+RW	
MP3	44,1/48 kHz	Tussen 8 kbps en 320 kbps en VBR.	–	✓	✓	✓	.mp3
WMA	44,1/48 kHz	Tussen 5 kbps en 192 kbps en VBR.	–	✓	✓	✓	.wma
AAC	44,1/48/88,2/96 kHz	Tussen 8 kbps en 320 kbps en VBR.	–	✓*	✓	✓	.aac/ .m4a
WAV	44,1/48/88,2/96/ 176,4/192 kHz	–	8/16/24 bit	✓*	✓	✓	.wav
AIFF	44,1/48/88,2/96/ 176,4/192 kHz	–	8/16/24 bit	✓*	✓	✓	.aif/ .aiff
FLAC	44,1/48/88,2/96/ 176,4/192 kHz	–	8/16/24 bit	✓*	✓	✓	.flac
ALAC	44,1/48/88,2/96/ 176,4/192 kHz	–	8/16/24 bit	✓*	✓	✓	.m4a
DSD	2,8/5,6 MHz	–	1 bit	–	✓	✓	.dsf/ .dff
MQA	44,1/48/88,2/96/176,4/ 192/352,8/384 kHz	–	8/16/24 bit	✓*	✓	✓	.flac/ .wav

* Bij het afspelen van bestanden die groter zijn dan 48 kHz moeten bestanden gebruikt worden die op een DVD-disc opgenomen zijn.

Opmerkingen over alle soorten bestanden

- Gebruik CD/CD-R/CD-RW discs die in overeenstemming zijn met de standaard ISO9660 niveau 1/niveau 2 bestandssysteem voor CD-ROM en die opgenomen zijn met gebruik van het systeem conform uitgebreide formattering (Joliet en Romeo). Als DVD-discs gebruikt worden, gebruik dan naast bovenstaande discs de discs die opgenomen zijn met gebruik van het UDF-bestandssysteem.
- De mapstructuur is beperkt tot acht niveaus en het maximum aantal tracks is 3000. Afhankelijk van de mapstructuur kan het echter zijn dat niet alle mappen en tracks herkend en afgespeeld kunnen worden.

Opmerkingen over specifieke soorten bestanden

- Codeer WMA-bestanden met applicaties die gecertificeerd zijn door de Microsoft Corporation van de Verenigde Staten. De werking kan mogelijk niet correct zijn als u niet-gecertificeerde applicaties gebruikt.
- Dit toestel ondersteunt het afspelen van AAC-bestanden met de extensie ".m4a" die gecodeerd zijn met gebruik van iTunes. Het kan echter zijn dat afspelen niet mogelijk is als het bestand beveiligd is met DRM kopieerbeveiliging (bescherming van het auteursrecht) of met bepaalde versies van iTunes die voor het coderen gebruikt werden.
- WAV-bestanden bevatten ongecomprimeerde PCM digitale audio.
- AIFF-bestanden bevatten ongecomprimeerde PCM digitale audio.

Dit toestel als D/A-converter gebruiken

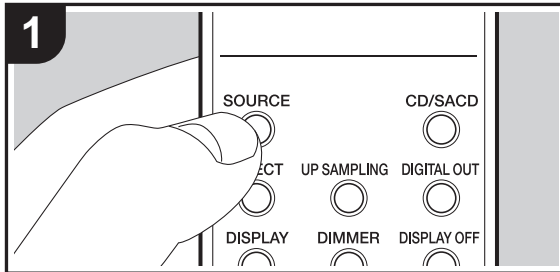

U kunt de digitale audio van de PC op dit toestel naar analog converteren en vervolgens uitvoeren vanaf de ANALOG OUT-aansluitingen.

Naar de bron schakelen

1. Druk op SOURCE van dit toestel of de afstandsbediening om de bron van het apparaat te schakelen naar "USB DAC".

USB DAC

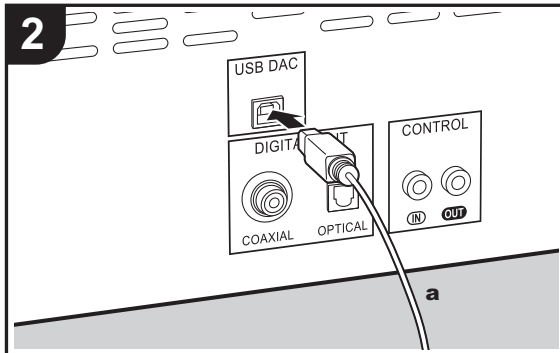

Aansluitingen

2. Gebruik een USB-kabel type A-B om een computer te verbinden.

Afspelen

3. Start het afspelen op de speler.
 - De digitale signalen die door dit toestel uitgezonden kunnen worden, zijn lineaire PCM-signalen met een bemonsteringsfrequentie en een quantisatie bit-rate van 48 kHz/32 bit (de werking is misschien niet mogelijk met alle verbonden apparaten of omgevingen).
 - De ondersteunde besturingssystemen van de PC zijn Windows10® en Mac OS X.
 - Bij andere besturingssystemen dan de ondersteunde, kan het geluid worden onderbroken of niet worden weergegeven.
 - Afhankelijk van de gebruiksomgeving wordt het afspelen mogelijk niet normaal uitgevoerd.

Aanpassen van geluidskwaliteit

Reproduceert getrouw het oorspronkelijke geluid (DIRECT-modus)

Processen die van invloed op de geluidskwaliteit zijn worden afgesloten waardoor een geluid geproduceerd wordt dat zich dichterbij het originele geluid bevindt.

(Standaardwaarde): OFF

1. Druk op DIRECT (d).

- Het DIRECT-controlelampje op de voorkant van het hoofdtoestel brandt terwijl de DIRECT-modus ON is.
- Als de DIRECT-modus ON is, is DIGITAL OUT op OFF gezet.
- In de DIRECT-modus, wordt het display automatisch uitgeschakeld tijdens het afspelen van CD of SACD, of wanneer USB DAC is verbonden.
- Wanneer u tijdens het afspelen van instelling verandert, kan het geluid worden onderbroken.

DIGITAL FILTER

Selecteert een van de drie soorten DIGITAL FILTER.

1. De instelling verandert iedere keer wanneer u op DIGITAL FILTER (a) drukt.
 - "SLOW": Zacht en vloeibaar geluid
 - "SHARP" (Standaardwaarde): Geluid met meer structuur en stevigheid
 - "SHORT": Geluid dat snel begint en vooruit lijkt te bewegen
- U kunt ook op SETUP (c) drukken om het instellingenschermbij voor DIGITAL FILTER weer te geven van uit het SETUP-menu. Selecteer de waarde van de instelling in dit geval met \uparrow/\downarrow (b) op de afstandsbediening.
- De instelling is vastgesteld op "SHORT" tijdens het afspelen van MQA-CD of een schijf die muziekbestanden bevat of bij gebruik van USB DAC.
- Wanneer u tijdens het afspelen van instelling verandert, kan het geluid worden onderbroken.

UP SAMPLING

De vergroting van de bemonsteringsfrequentie helpt om een geluidswaardering met een hoge mate van helderheid te verkrijgen.

(Standaardwaarde) : OFF

1. U kunt ook drukken op UP SAMPLING (g) om de functie ON en OFF te zetten.
 - Deze functie kan niet worden gebruikt wanneer de DIRECT-modus is ingesteld op ON of tijdens het afspelen van SACD of DSD.
 - De instelling is vastgesteld op "ON" tijdens het afspelen van MQA-CD of een schijf die muziekbestanden bevat of bij gebruik van USB DAC.
 - Wanneer u tijdens het afspelen van instelling verandert, kan het geluid worden onderbroken.

De lock range aanpassen (LOCK RANGE ADJUST)

De geluidskwaliteit wordt verbeterd door de lock range te versmallen zodat er minder incidentele geluiden zullen zijn. Als de lock range echter te smal wordt kunnen onderbrekingen van het geluid en ruis veroorzaakt worden. Pas de lock range aan terwijl u naar het geluid luistert.

(Standaardwaarde): RANGE 6

1. Druk op LOCK RANGE (e).
2. Selecteer de instellingswaarde met \leftarrow/\rightarrow (f) op de afstandsbediening.
 - "RANGE 6" (breed) tot "RANGE 1" (smal)
- U kunt ook op SETUP (c) drukken om het instellingenschermbij voor LOCK RANGE ADJUST weer te geven van uit het SETUP-menu.
- De instelling is vastgesteld op "6" tijdens het afspelen van MQA-CD of een schijf die muziekbestanden bevat of bij gebruik van USB DAC.
- LOCK RANGE ADJUST is niet van invloed op de audio van SACD en DSD.

- Wanneer u tijdens het afspelen van instelling verandert, kan het geluid worden onderbroken.

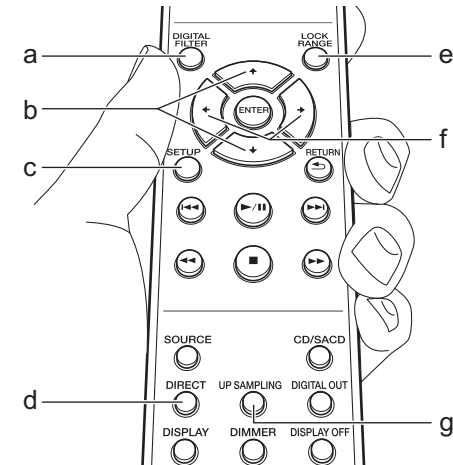

Geavanceerde instellingen

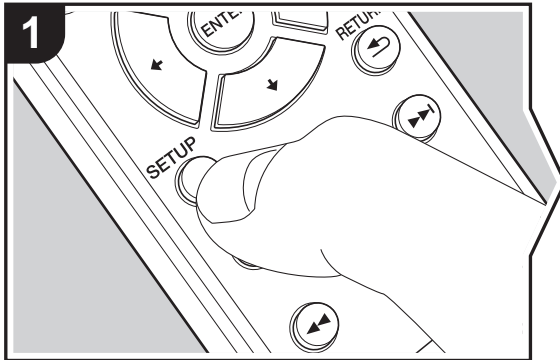

Het toestel stelt u in staat geavanceerde instellingen te configureren om u een nog betere ervaring te laten beleven.
1. Druk op de afstandsbediening op SETUP.

AUTO STANDBY

2. Selecteer de inhoud of de instelling met de cursorknoppen op de afstandsbediening en druk op ENTER om uw selectie te bevestigen. Om terug te keren naar het vorige scherm, druk op RETURN.

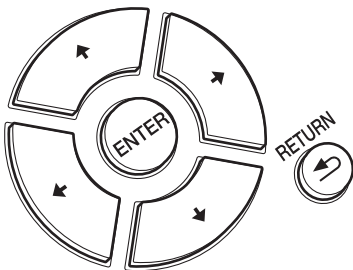

3. Druk op SETUP om de instellingen te verlaten.

AUTO STANDBY

Deze instelling zet de unit automatisch op stand-by na 20 minuten inactiviteit zonder audio-invoer.
"ON" (Standaardwaarde): Het toestel zal automatisch naar de stand-by-modus gaan.
"OFF": Het toestel zal niet automatisch naar de stand-by-modus gaan.

POWER ON PLAY

U kunt het zo instellen dat de disc automatisch begint af te spelen wanneer dit toestel ingeschakeld wordt.
• Door een extern verbonden automatische timer te gebruiken, kunt u afspelen volgens de timer wanneer de stroom automatisch ingeschakeld wordt.
"ON": Om discs automatisch af te spelen
"OFF" (Standaardwaarde): Als geen disc afgespeeld moeten worden

DIGITAL OUT

Maak instellingen voor digitale audio-uitgave. Als geen verbinding gemaakt wordt met de DIGITAL OUT OPTICAL/COAXIAL-aansluiting, kunt u naar nog helderder audio luisteren door dit op OFF te zetten.
"ON" (Standaardwaarde), "OFF"

DIGITAL FILTER

U kunt het type DIGITAL FILTER selecteren. (→P15)

UP SAMPLING

De vergroting van de bemonsteringsfrequentie helpt om een geluidswaargave met een hoge mate van helderheid te verkrijgen. (→P15)

LOCK RANGE ADJUST

De lock range aanpassen. (→P15)

LOADING MODE

De laadtijd voor een CD kan worden ingekort.
• Door deze functie te activeren, kan de laadtijd worden verkort, afhankelijk van de CD, het geluid kan echter overslaan aan het begin van het afspelen.
"NORMAL" (Standaardwaarde): Wanneer de laadtijd voor CD niet is ingekort
"FAST": Wanneer de laadtijd voor de CD is ingekort

Problemen oplossen

Alvorens de procedure te starten

Wanneer bediening onstabiel is, kunnen problemen opgelost worden door simpelweg de stroom aan te zetten of op stand-by te zetten of het netsnoer eruit/erin te doen, i.p.v. instellingen en bedieningen na te kijken. Probeer de eenvoudige maatregelen op zowel de unit als het aangesloten apparaat. Als het probleem niet opgelost wordt na raadpleging van "Problemen oplossen", kan het probleem verholpen worden door het toestel te resetten naar de status die het had op het moment van verzending.

Het resetten van het toestel (hierdoor worden de instellingen van het toestel op de standaardwaarden gereset)

1. Met ingeschakelde stroom en terwijl geen disc geplaatst is, houd u op het hoofdtoestel **■** ingedrukt en drukt u op DIRECT.
2. "CLEAR" wordt weergegeven, het toestel schakelt naar stand-by en de instellingen worden gereset.

CLEAR

■ Voeding

Kan het toestel niet inschakelen

- Trek de stekker van het netsnoer uit het stopcontact, wacht 2 minuten of langer en steek de stekker weer in het stopcontact.

Het apparaat schakelt onverwachts uit

- Het toestel schakelt automatisch naar stand-by als de instelling "AUTO STANDBY" in het SETUP-menu werkt.

Het STANDBY-controlelampje op het hoofdtoestel gaat door met rood knipperen en de bediening is niet mogelijk

- Trek de stekker van het netsnoer uit het stopcontact, wacht 2 minuten of langer en steek de stekker weer in het stopcontact. het controlelampje blijft knipperen maar druk op het hoofdtoestel op **⓪**/I STANDBY/ON om de

netstroom op ON te zetten. Als dit het probleem niet verhelpt, kan het om een storing gaan. Trek de stekker uit het stopcontact en neem contact op met de verkoper of onze klantendienst.

■ Het display wordt niet verlicht

- Het is mogelijk dat het display uitgeschakeld werd toen op DISPLAY OFF gedrukt werd. Druk op DISPLAY OFF om het display in te schakelen.

■ Kan geen discs afspeelen

- Plaats de disc zo in de laden dat het etiket naar boven wijst.
- Afpelen zou niet mogelijk kunnen zijn als de disc krassen heeft of vuil is.
- Geluidsbestanden die worden beschermd door het auteursrecht kunnen niet worden afgespeeld.
- De disclade gaat open als u een disc plaatst die niet door dit toestel ondersteund wordt.

■ Audio

Geluid wordt onderbroken

- Als de lock range te smal wordt met de instelling van LOCK RANGE ADJUST kunnen onderbrekingen van het geluid en kan ook ruis veroorzaakt worden. Onderbrekingen van het geluid die veroorzaakt worden door aanpassingen van de lock range worden niet door onze garantie van de werking gedekt. Luister ergens naar terwijl u de lock range aanpast.

Er is geen digitaal geluid

- Zet "DIGITAL OUT" in het SETUP-menu op "ON".
- Het geluid van SACD en DSD of de invoer van USB DAC is geen digitale uitvoer.

■ Afstandsbediening

- Zorg ervoor dat de batterijen met de polen in de juiste

richting zijn geplaatst.

- Plaats nieuwe batterijen. Gebruik geen verschillende soorten batterijen of nieuwe en oude batterijen door elkaar.
- Zorg ervoor dat dit toestel niet wordt blootgesteld aan direct zonlicht of TL-verlichting van het type inverter. Verplaats indien nodig.
- Als dit toestel is geïnstalleerd in een rek of kast met gekleurde glazen deuren, of als de deuren gesloten zijn, zal de afstandsbediening mogelijk niet goed werken.

■ D/A-converterfunctie

- Controleer of de apparaten correct verbonden zijn.
- Speel audio af die compatibel is met de ingangsaansluitingen op dit toestel. (➔P14)

Kan geen audio afkomstig van computers afspeelen

- Annuleer de geluidsdemping op uw computer.
- Selecteer dit toestel in de instellingen voor het uitzenden van audio op uw computer. Als de bron van dit apparaat op iets anders staat dan "USB DAC", kan de PC dit apparaat niet detecteren.
- Als er meerdere applicaties op de computer werkzaam zijn, sluit dan de applicaties af die u niet gebruikt.

De bemonsteringsfrequentie is altijd dezelfde via de USB DAC-ingang

- Afhankelijk van de computerinstellingen en zelfs als de bemonsteringsfrequenties van de afgespeelde bestanden verschillend zijn, worden ze geconverteerd in dezelfde bemonsteringsfrequentie om uitgezonden te worden.

Computergeluiden anders dan muziek worden via de USB DAC-ingang uitgezonden.

- Afhankelijk van de instellingen op de computer worden geluiden zoals de opstarttoon of foutgeluiden via dit toestel afgespeeld.

■ SACD

- Wegens de verschillende opnamemethoden kan er verschil in volume zijn tussen SACD en CD.

Overige opmerkingen

■ Discs die afgespeeld kunnen worden

MQA-CD
SACD (Super Audio CD) (alleen 2-kanaalszone)
CD, CD-R, CD-RW
DVD-R, DVD-R (DL), DVD-RW
DVD+R, DVD+R (DL), DVD+RW

Voorzorgsmaatregelen voor het afspelen

- Er kunnen compact discs (CD's) met het volgende logo op het etiket gebruikt worden.



- Houd er rekening mee dat sommige discs mogelijk niet kunnen worden afgespeeld wegens de kenmerken van de disc, krassen, vuil of de opnamestatus.

MQA afspelen

Dit toestel omvat de MQA (Master Quality Authenticated) - technologie voor het afspelen van MQA audiobestanden en streams, waarbij het geluid van de originele masteropname wordt geleverd.

Dit apparaat is een CD-speler die een MQA-CD kan herkennen. De ingebouwde MQA-decoder herstelt het hoge-resolutiesignaal dat in de studio wordt gehoord en bevestigt dit met behulp van de authenticatiesignatuur.

Bezoek www.mqa.co.uk/customer/mqacd voor meer informatie.

'MQA' of 'MQA.' geeft aan dat het product een MQA-stream of -bestand decodeert en afspeelt om ervoor te zorgen dat het geluid identiek is aan dat van het bronmateriaal. 'MQA.' geeft aan dat het een MQA Studio-bestand afspeelt, dat ofwel in de studio is goedgekeurd door de kunstenaar/producent ofwel is geverifieerd door de eigenaar van het auteursrecht.

Afspelen van hybride SACD

Hybride SACD's bestaan uit twee layers; de SACD-layer en de CD-layer. Druk op CD/SACD om de layer te selecteren waarnaar u wilt luisteren.

DualDisks afspelen

"DualDisk" is een disc waarvan op de ene zijde de video en de audio voldoen aan de DVD-standaard en op de andere zijde de audio op een CD-speler kan worden afgespeeld. Op de audiozijde die niet de DVD-zijde is, is afspelen misschien niet altijd mogelijk wegens het feit dat de disc niet in overeenstemming is met de fysieke specificaties van standaard-CD's.

Bediening tijdens het afspelen

Rechtstreeks zoeken werkt niet tijdens het afspelen van discs met muziekgegevens.

Disctypen die niet op dit toestel afgespeeld kunnen worden

DVD Video, DVD Audio, CD-G, Video CD, DTS-CD

Opmerkingen over discs

- Pas op dat uw hand of uw vingers niet vast komen te zitten wanneer de disklade geopend of gesloten wordt.
- Gebruik nooit discs die een ongebruikelijke vorm hebben (zoals hartvormige of achthoekige discs). Deze soorten discs kunnen vastlopen en het toestel schade berokkenen.
- Sommige audio-CD's met een kopieerbeveiligingsfunctie komen niet overeen met de officiële normen voor CD's. Dit zijn speciale discs en kunnen niet door dit toestel worden afgespeeld.
- Gebruik geen discs met resten cellofaan erop, gehuurde discs met afgebladderde etiketten of discs met decoratieve etiketten. Dit type disc kan vast komen te zitten in het toestel of kan het toestel schade berokkenen.
- Laat een disc met een etiket dat door een inkjet printer afgedrukt is nooit lange tijd in het toestel zitten. De disc kan vast komen te zitten in het toestel of kan het toestel schade berokkenen.

■ Reinigen van de speler

- Gewoonlijk hoeft u de speler slechts schoon te vegen met een zachte doek. Hardnekkig vuil kunt u weg poetsen met een zachte doek met wat neutrale zeep in 5 tot 6 delen water, stevig uitgewrongen, om daarna zorgvuldig na te drogen met een zachte droge doek.
- Gebruik geen spiritus, thinner, benzeen of insecticide op de speler, want dergelijke middelen kunnen de afwerking aantasten. Laat ook niet langdurig plastic of rubber voorwerpen tegen de speler aan liggen, want ook dat kan de afwerking aantasten.
- Bij gebruik van een chemisch reinigingsdoekje e.d. dient u de gebruiksaanwijzing daarvan zorgvuldig te lezen.
- Wanneer stof op de schijflade moeilijk te verwijderen is, breng dan plakband, enz. aan om het stof te verwijderen.

■ Voorzorgsmaatregelen bij het verplaatsen van het toestel

Als het toestel verplaatst wordt, verwijder dan eerst iedere disc die erin zit en sluit de disc-lade. Druk vervolgens op het hoofdtoestel op $\phi/1$ STANDBY/ON, wacht 10 seconden nadat [OFF] van het display verdwenen is en trek vervolgens de stekker van het netsnoer uit het stopcontact. Als het toestel verplaatst wordt terwijl er nog steeds een disc in zit, kan dit schade veroorzaken.

■ Condensvorming

Er kunnen waterdruppels binnenin het toestel ontstaan als het van een koude plaats naar een warme ruimte meegenomen wordt of als een koude ruimte snel verwarmd wordt door een verwarming. Dit wordt condens genoemd. Dit kan niet alleen een slechte werking van het toestel veroorzaken maar ook de disc of onderdelen van het toestel schade berokkenen. Wij raden aan de discs uit het toestel te halen als het toestel een poosje niet gebruikt zal worden. Als de mogelijkheid bestaat dat condens opgetreden is, trek het netsnoer dan los en laat het toestel minstens 3 uur op kamertemperatuur.

Algemene specificaties

■ Analoge audio-uitgang

Nominaal uitgangsniveau en impedantie

- RCA OUT : 2,3 Vrms (1 kHz, 0 dB) / 100 Ω

Frequentie reactie

- CD: 2 Hz - 20 kHz,
SACD: 2 Hz - 50 kHz (-3 dB)

Signaal/ruis-verhouding

- CD: 116 dB of meer (A-weging),
SACD: 116 dB of meer (A-weging)

THD+N

- CD: 0,002 % of minder,
SACD: 0,002 % of minder

■ Digitale audio-ingang

USB DAC

- Type B, USB Audioklasse 1.0

■ Digitale audio-uitgang

Coaxiale digitale uitgang

- RCA-aansluiting, 0,5 Vp-p / 75 Ω

Optische digitale uitgang

- Optische aansluiting, -14 - -21 dBm / 660 nm

■ Overige

Ingaande bediening

- \varnothing 3,5 mini-aansluiting (mono)

Uitgaande bediening

- \varnothing 3,5 mini-aansluiting (mono)

■ Algemeen

Voeding

- AC 220 - 230 V, 50/60 Hz

Stroomverbruik

- 43 W
• 0,3 W (In Stand-by)

AUTO STANDBY

- ON (20 min) / OFF

Afmetingen (B x D x H)

- 435 mm x 138 mm x 413 mm

Gewicht

- 13,1 kg

SUPER AUDIO CD PLAYER

PD-50AE

Grundläggande bruksanvisning



Innan du börjar

Säkerhetsinformation	2
Vad som finns i förpackningen	3

Delarnas namn

Frontpanel	4
Bakpanel	5
Fjärrkontroll	6
Display	7

Installera

Anslutningar till en förstärkare	8
Att ansluta nätkabeln, etc.	11

Uppspelning

Spela upp skivor	12
Att använda den här apparaten som en D/A-omvandlare	14
Att justera ljudkvaliteten	15

Avancerade inställningar

Avancerade inställningar	16
--------------------------------	----

Övrigt

Felsökning	17
Andra anmärkningar:	18
Allmänna specifikationer	19

Pioneer

Säkerhetsinformation



WARNING
RISK OF ELECTRIC SHOCK
DO NOT OPEN



AVIS
RISQUE DE CHOC ELECTRIQUE
NE PAS OUVRI



Blixtpilen inom en liksidig triangel är avsedd att varna användaren om att det finns isolerad "farlig spänning" inuti apparaten som kan vara tillräckligt stark för att ge elektriska stötår med personskador som följd.

Utropstecknet inom en liksidig triangel är avsedd att påminna användaren om att det finns viktiga användnings- och underhållsanvisningar i litteraturen som medföljer apparaten.

OBSERVERA:
AVLÄGSNA INTE HÖLJET (ELLER BAKSIDAN), DÅ DET FINNS RISK FÖR ELEKTRISK STÖT. DET FINNS INGA DELAR SOM KAN SERVAS AV ANVÄNDAREN INUTI ENHETEN. ÖVERLÅT SERVICE TILL BEHÖRIG SERVICEPERSONAL.

VARNING

AVLÄGSNA INTE HÖLJET (ELLER BAKSIDAN), DÅ DET FINNS RISK FÖR ELEKTRISK STÖT. DET FINNS INGA DELAR SOM KAN SERVAS AV ANVÄNDAREN INUTI ENHETEN. ÖVERLÅT SERVICE TILL BEHÖRIG SERVICEPERSONAL.

Denna utrustning är inte vattentät. Placera därför inte någon behållare med vätska i närheten av utrustningen (som t.ex. en vas eller blomkruka). Utsätt inte heller utrustningen för droppande, skvättande, regn eller fukt, då det finns risk för brand och elstöt.

Placera inga öppna lågor (som t.ex. ett tänd ljus) på utrustningen, då det finns risk för brand.

Använd inte eller förvara inte batterier i direkt solljus eller på andra överdrivet varma platser, såsom inuti en bil eller i närheten av en värmare. Detta kan leda till att batterierna läcker, överhettas, exploderar eller börjar brinna. Det kan även minska batteriernas livslängd eller prestanda.

Förvara små delar utom räckhåll för barn. Om de sväljs av misstag måste en läkare genast uppsökas.

Det finns luckor och öppningar för ventilation i produktens hölje för att garantera tillförlitlig drift och för att förhindra överhettning. Öppningarna bör aldrig blockeras eller täckas av föremål (exempelvis tidningar, bordsdukar, gardiner), då detta ökar brandrisken. Produkten bör inte heller användas på en tjock matta eller i en säng.

Om batteriet byts ut mot ett av fel typ finns det en risk för explosion. Det finns en risk för explosion om ett batteri bortskafts i eld eller en het ugn, eller krossas mekaniskt eller om batteriet skärs upp.

Försiktighetsåtgärder

Om apparaten placeras i en möbel, till exempel i en bokhylla eller i en stereobänk, så se till att tillräcklig ventilation tillgodoses.

Se till att lämna ett utrymme på minst 20 cm ovanför och på sidorna av apparaten och på minst 10 cm bakom apparaten. Den bakre kanten på hyllan eller skivan ovanför apparaten bör vara placerad minst 10 cm från apparatens baksida eller väggen för att skapa ett mellanrum genom vilket varmluft kan strömma ut.

Driftsmiljö

Driftsmiljöns temperatur och luftfuktighet: +5 °C till +35 °C (+ 41 °F till + 95 °F); mindre än 85 % relativ luftfuktighet (luftintag ej blockerade)

Installera inte enheten i ett dåligt ventilerat utrymme, eller på platser som utsätts för hög luftfuktighet eller direkt solljus (eller stark artificiell belysning).

Viktigt meddelande

Modell- och serienumret på den här utrustningen sitter baktill eller undertill. Notera dessa nummer på det medföljande garantikortet och förvara det på en säker plats för framtida bruk.

VAR FÖRSIKTIG

Strömbrytarknappen på den här apparaten kommer inte att stänga av all ström från vägguttaget helt. Eftersom nätkabeln används som huvudsaklig fränkskylare för denna enhet kommer du behöva koppla bort nätkabeln från vägguttaget för att stänga av all ström. Därför måste du se till att enheten har installerats så att nätkabeln lätt kan kopplas bort från vägguttaget vid olyckor. För att undvika brandrisk bör nätkabeln dessutom kopplas bort från vägguttaget när enheten lämnas oanvänd under en lång tid (till exempel när du är borta på semester).

Denna produkt är till för allmänna hushållsändamål. Eventuella fel som uppstår på grund av annan användning (som t.ex. långtidsanvändning i kommersiellt syfte i en restaurang, eller användning i en bil eller på en båt) och som måste repareras debiteras även under garantiperioden.

Försiktighet med elkabeln

Hantera nätkabeln med hjälp av stickkontakten. Dra inte ut kontakten genom att rycka i kabeln och rör aldrig nätkabeln när dina händer är våta, eftersom detta skulle kunna leda till kortslutning eller elektrisk stöt. Placera inte enheten, en del av en möbel, etc. på nätkabeln, och nyp inte till kabeln. Gör aldrig en knut på kabeln och bind inte ihop den med andra kablar. Nätkablarna bör läggas så att det inte är troligt att någon går på dem. En skadad nätkabel kan leda till brand eller ge dig en elektrisk stöt. Kontrollera nätkabeln med jämna mellanrum. När du ser att den är skadad ska du be vårt närmaste auktoriserade servicecenter eller din återförsäljare att byta ut den.

VAR FÖRSIKTIG

Den här produkten är klassad som klass 1-laserprodukt under Laser -Säkerhet, IEC 60825-1:2007.

KLASS 1-LASERPRODUKT

Information till användare avseende insamling och hantering av uttjänt utrustning och förbrukade batterier

(Symbol produkter)



(Symbol batterier)



När denna symbol finns på produkter, förpackningar och/eller medföljande dokument innebär detta att förbrukad elektrisk och elektronisk utrustning och batterier inte får blandas med vanligt hushållsavfall.

För behörig behandling, återvinning och återanvändning av uttjänta produkter och förbrukade batterier, vänligen lämna dessa på härför avsedda uppsamlingsplatser i enlighet med nationell lagstiftning.

Genom att avfallshandla dessa produkter och batterier på ett korrekt sätt, bidrar du till att skydda värdefulla resurser och förhindra framtida potentiella negativa effekter på människors hälsa och vår miljö, vilka i annat fall kan komma att öka till följd av otillbörlig avfallshandling.

För mer information om insamling och återvinning av uttjänta produkter och batterier, vänligen kontakta din kommun, lokal avfallsinsamling eller den butik där du köpt produkterna.

Dessa symboler är endast giltiga inom Europeiska Unionen.

WEEE

<http://www.onkyo.com/manual/weee/weee.pdf>

Vad som finns i förpackningen

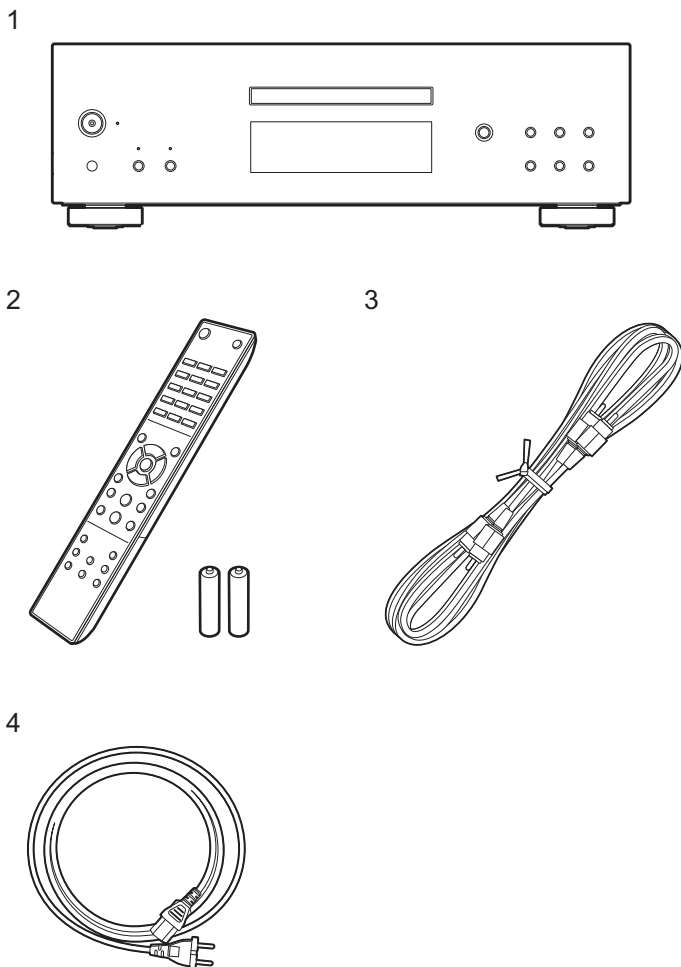

1. Huvudapparat (1)
2. Fjärrkontroll (RC-980C) (1), Batterier (AAA/R03) (2)
3. Analog Ljudkabel (För testoperation) (1)
4. Nätkabel (1)
 - Bruksanvisning (det här dokumentet) (1)



- Nätkabeln får inte anslutas innan alla andra kabelanslutningar har slutförts.
- Vi kommer inte att ta något ansvar för skador som uppstår på grund av anslutning av utrustning som tillverkats av andra företag.
- Specifikationer och utseende kan ändras utan föregående meddelande.

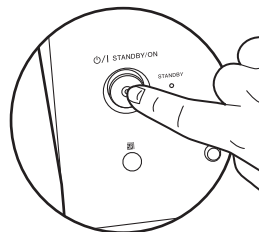

Det går inte att sätta på eller stänga av huvudströmmen med fjärrkontrollen. Använd **STANDBY/ON**-knappen på huvudapparaten.

Frontpanel

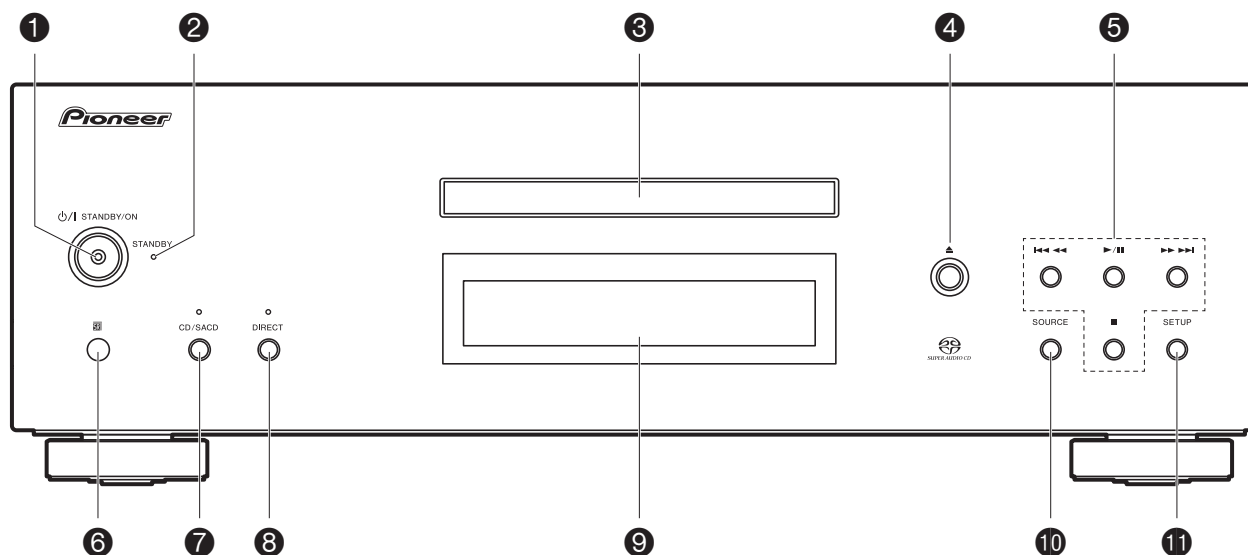

1. ⏻/STANDBY/ON-knapp/indikator: Sätter på och stänger av huvudströmmen till apparaten. När apparaten startas, lyser indikatorn i mitten av knappen blått.
2. STANDBY-indikator: Lyser rött när apparaten är i standbyläget.
3. Skivfack: Placera skivan här. Det går även att använda 8 cm-skivor.
4. ▲-knappen: Öppnar eller stänger skivfacket.
5. Spela-knappen:
 - ◀◀◀◀ : Går tillbaka till början av det spår som spelas. Tryck på den igen för att gå tillbaka till föregående spår. Tryck och håll ned för att spola tillbaka spåret snabbt.
 - ▶/|| : Spela eller pausa uppspelningen.
 - ▶▶▶▶ : Går till nästa spår, om du trycker på den under uppspelning. Tryck och håll kvar för att snabbspola genom spåret.
 - : Den här knappen stoppar uppspelningen.
6. Fjärrkontrollsensor
 - Fjärrkontrollens mottagningsområde är inom ett avstånd på ungefär 16' / 5 m och en vinkel på 20° i vertikal riktning och 30° till höger och vänster.
7. CD/SACD-knapp/indikator: Växla mellan cd/sacd som källa. När man spelar upp en hybrid-sacd, ändras lagret som spelas om du trycker på denna vid uppspelning. (→P18) Indikatorlampan lyser blått när du valt sacd.
8. DIRECT-knapp/indikator: Växlar DIRECT-läget mellan av och på. (→P15) Indikatorn lyser blått när DIRECT-läget är ON.
9. Display (→P7)
10. SOURCE-knappen: Ändrar vilken källa som ska spelas.
11. SETUP-knappen: Visar SETUP-menyn. (→P16)

Bakpanel

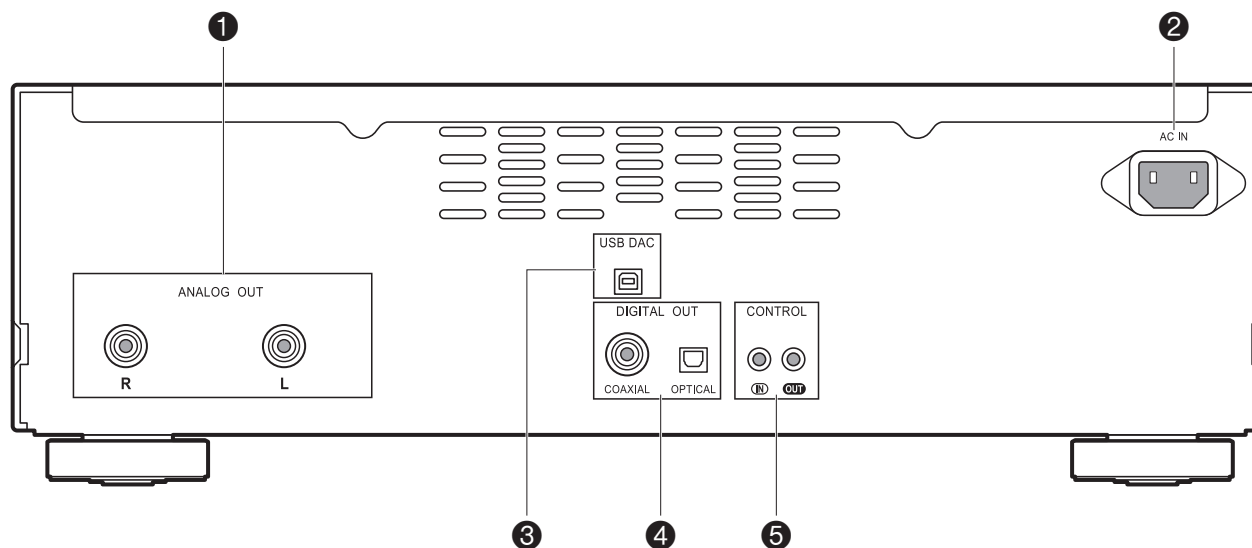

1. ANALOG OUT-uttag: Använd en analog audiokabel för att ansluta en integrerad förstärkare, t.ex.
2. AC IN: Anslut den medföljande nätkabeln.
3. USB DAC-port: Använd en usb-kabel (A-B typ) för att ansluta till en dator.
4. DIGITAL OUT OPTICAL/COAXIAL-uttag: Använda en digital optisk kabel eller en digital koaxialkabel för att t.ex. ansluta en integrerad förstärkare.
5. CONTROL IN/OUT-uttag: Om du ansluter förstärkare och ljudenheter av märket Pioneer är centraliserad styrning möjlig. Till exempel kan du styra förstärkarna och ljudenheterna.

Fjärrkontroll

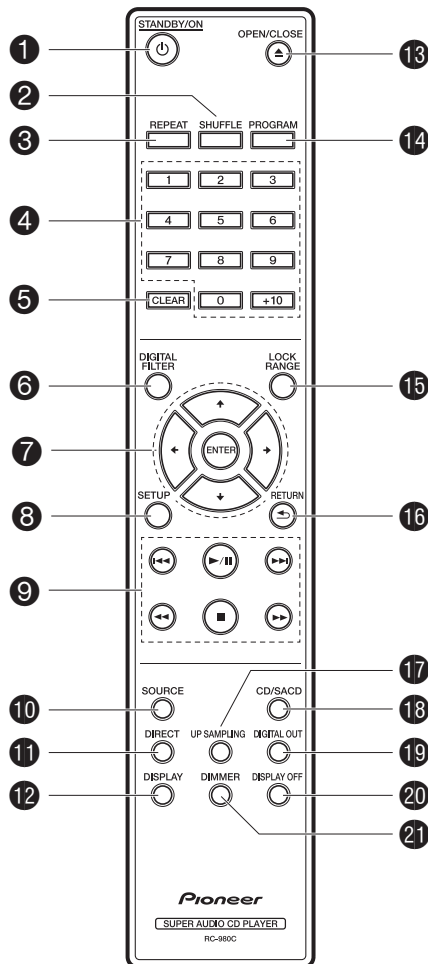

1. **STANDBY/ON-knapp:** När huvudströmmen till apparaten är på, sätter den här på apparaten eller sätter den i standbyläge. Det går inte att sätta på eller stänga av huvudströmmen med fjärrkontrollen.
2. **SHUFFLE-knappen:** Ställer in blandad uppspelning. (➔P13)
3. **REPEAT-knappen:** Ställer in upprepad uppspelning. (➔P13)
4. **Sifferknappar:** Använd dessa för att direkt skriva in spårnummer på en musik-cd när du väljer spår. Används också för att skriva in spårnummer vid programmerad uppspelning.
5. **CLEAR-knappen:** Radera innehållet som ställts in för programmerad uppspelning. (➔P13)
6. **DIGITAL FILTER-knappen:** Välj en av de tre typerna DIGITAL FILTER. (➔P15)
7. **Markörknappar, ENTER-knapp:** Välj alternativet med markörknapparna och tryck på ENTER för att bekräfta.
8. **SETUP-knappen:** Visar SETUP-menyn. (➔P16)
9. **Spela-knappen:**
 - ◀◀ : Går tillbaka till början av det spår som spelas. Tryck på den igen för att gå tillbaka till föregående spår.
 - ▶▶ : Spela eller pausa uppspelningen.
 - ▶▶ : Gå till nästa spår.
 - ◀◀ : Tryck och håll kvar för att snabbspola bakåt genom spåret medan det spelas.
 - : Stoppa uppspelningen.
 - ▶▶ : Tryck och håll kvar för att snabbspola framåt genom spåret medan det spelas.
10. **SOURCE-knappen:** Ändrar vilken källa som ska spelas.
11. **DIRECT-knappen:** Växlar DIRECT-läget mellan av och på. (➔P15)
12. **DISPLAY-knappen:** Växlar informationen på displayen.
 - Beroende på källan, kanske funktionen inte startar.
13. **▲ OPEN/CLOSE-knappen:** Öppnar eller stänger skivfacket.
14. **PROGRAM-knappen:** Används för programmerad uppspelning. (➔P13)
15. **LOCK RANGE-knappen:** Visar LOCK RANGE ADJUST-inställningsskärmen. (➔P15)
16. **RETURN-knappen:** Tryck för att gå tillbaka till den föregående inställningen.
17. **UP SAMPLING-knapp:** Slå ON (på) och OFF (av) UP SAMPLING-funktionen. (➔P15)
18. **CD/SACD-knapp:** Växla mellan cd/sacd som källa. När man spelar upp en hybrid-sacd, ändras lagret som spelas om du trycker på denna vid uppspelning. (➔P18)
19. **DIGITAL OUT-knappen:** Växlar den digitala utgången mellan av och på. (➔P16)
20. **DISPLAY OFF-knappen:** Tryck på den för att stänga av displayen på den här apparaten. Tryck på den igen för att sätta på displayen.
21. **DIMMER-knappen:** Du kan justera displayens ljusstyrka i tre steg. (Standardvärde: nivå 3)

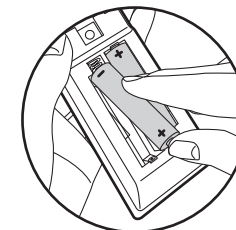

När du sätter i batterierna ska du se till att polariteten matchar.

Display

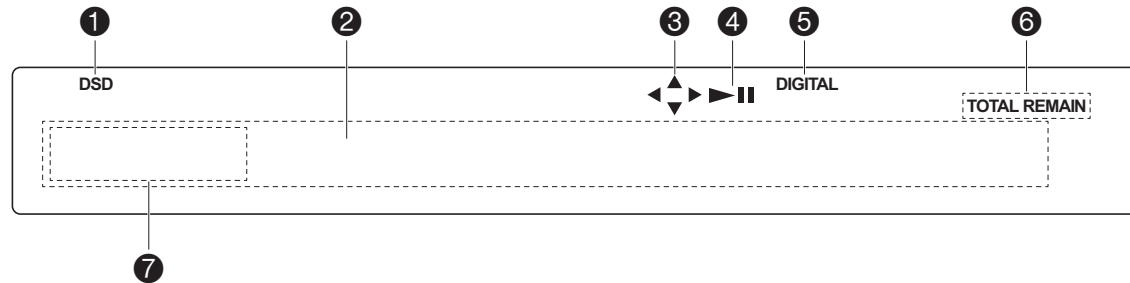

1. Tänds vid uppspelning av sacd och DSD.
2. Meddelandedisplay: Visar information om spår och menyer.
3. Tänds när det går att använda markörknapparna på fjärrkontrollen.
4. Visar uppspelningsstatus.
5. Tänds när den digitala ljudutgångsinställningen är på. (→P16)
6. Tänds när alternativ som kvarvarande tid för ett spår eller en skiva, eller den totala tiden för skivan visas.
7. Display när en MQA-fil eller -ström spelas. För detaljer, se "Spela MQA". (→P18)

Anslutningar till en förstärkare

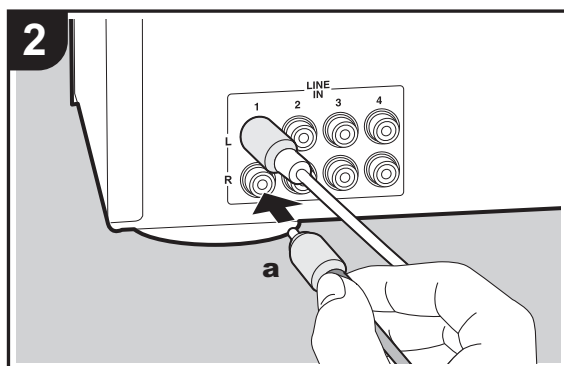
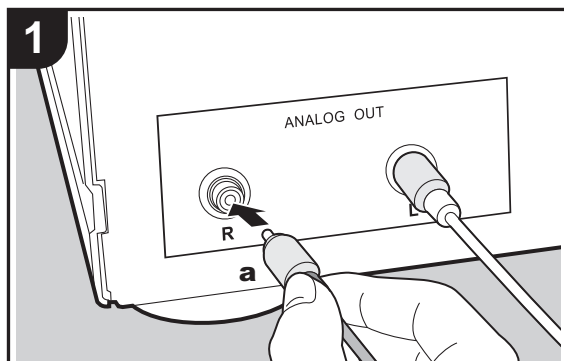

Den här enheten

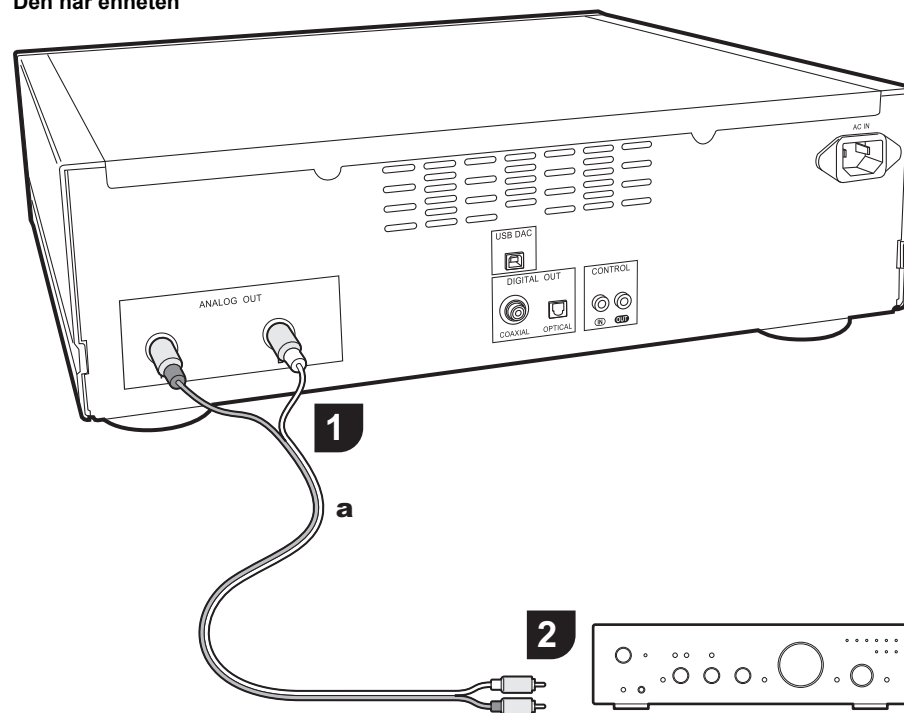

Integrerad förstärkare, AV-receiver, etc.

Spela ljudet från skivor som spelas upp på den här apparaten och från enheter som är anslutna till den här apparaten genom högtalarsystem anslutna till integrerade förstärkare eller AV-mottagare. Anslut så att de passa ingångsuttagen på din förstärkare.

Ansluta med en analog ljudkabel

Signalen konverteras till analog i den här apparatens D/A-omvandlare och skickas sedan t.ex. ut till den integrerade förstärkaren. Anslut LINE IN-uttagen på den integrerade förstärkaren till den här apparatens ANALOG OUT-uttag (RCA-uttag).

Ansluta med en digital optisk kabel

Signalen konverteras till analog i den integrerade förstärkarens D/A-omvandlare t.ex. Anslut OPTICAL IN-uttaget på en integrerad förstärkare till DIGITAL OUT OPTICAL-uttaget i denna enhet.

- Audio från sacd och DSD eller input från USB DAC matas inte ut från DIGITAL OUT OPTICAL-uttaget på denna enhet.

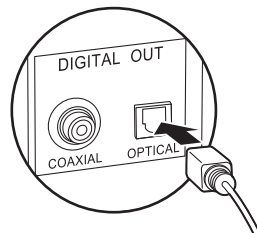

- De digitala signalerna som kan matas ut av den här apparaten är linjära PCM-signaler med en samplingsfrekvens och kvantiseringsbithastighet på 192 kHz/24 bitar (det kanske inte fungerar med alla anslutna enheter eller i alla miljöer).

Ansluta med en digital koaxialkabel

Signalen konverteras till analog i den integrerade förstärkarens D/A-omvandlare t.ex. Anslut COAXIAL IN-uttaget i en integrerad förstärkare till DIGITAL OUT COAXIAL-uttaget i denna enhet.

- Audio från sacd och DSD eller input från USB DAC matas inte ut från DIGITAL OUT COAXIAL-uttaget på denna enhet.

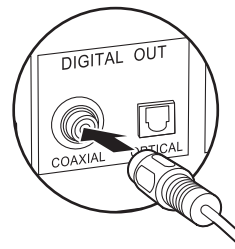

- De digitala signalerna som kan matas ut av den här apparaten är linjära PCM-signaler med en samplingsfrekvens och kvantiseringsbithastighet på 192 kHz/24 bitar (det kanske inte fungerar med alla anslutna enheter eller i alla miljöer).

Styruddetaget

Om du har flera enheter av märket Pioneer och om de har CONTROL IN/OUT-uttag, kan du kontrollera dem centralt via förstärkarens fjärrkontrollsensor, till exempel. Genom att ansluta med mono-miniplugkablar utan resistorer (se diagram), kan du använda fjärrkontrollen för att styra den här och andra enheter, även om de befinner sig på platser där de inte kan ta emot fjärrkontrollens signal, genom att rikta fjärrkontrollen mot förstärkarens fjärrkontrollsensor till exempel.

- Se också till att ansluta med den analoga ljudkabeln. Centraliserad styrning fungerar inte korrekt om du endast använder styruddtagsanslutningen.
- Fjärrkontrollsensorn på denna enhet slutar fungera om du ansluter en mono-miniplugkabel (utan resistor) till CONTROL IN uttaget på denna enhet.
- Fjärrkontrollsensorerna på övriga enheter slutar fungera om du ansluter en mono-miniplugkabel (utan resistor) till CONTROL OUT -uttaget på denna enhet.
- Om en nätverksspelare och förstärkare av märket Pioneer ansluts via CONTROL IN/OUT-uttaget kan du styra grundfunktionerna på denna enhet, nätverksspelaren och förstärkaren med en smartphone-app över ett nätverk.

(Ett exempel på anslutning)

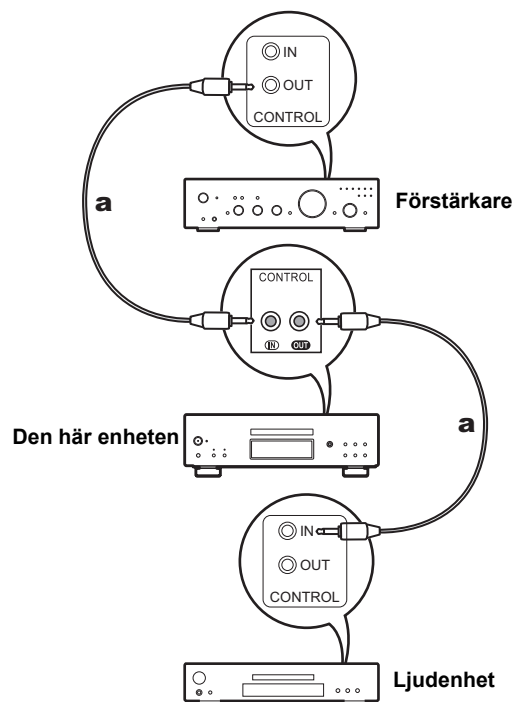

a Monominikontaktkablar (utan resistorer)

Att ansluta nätkabeln, etc.

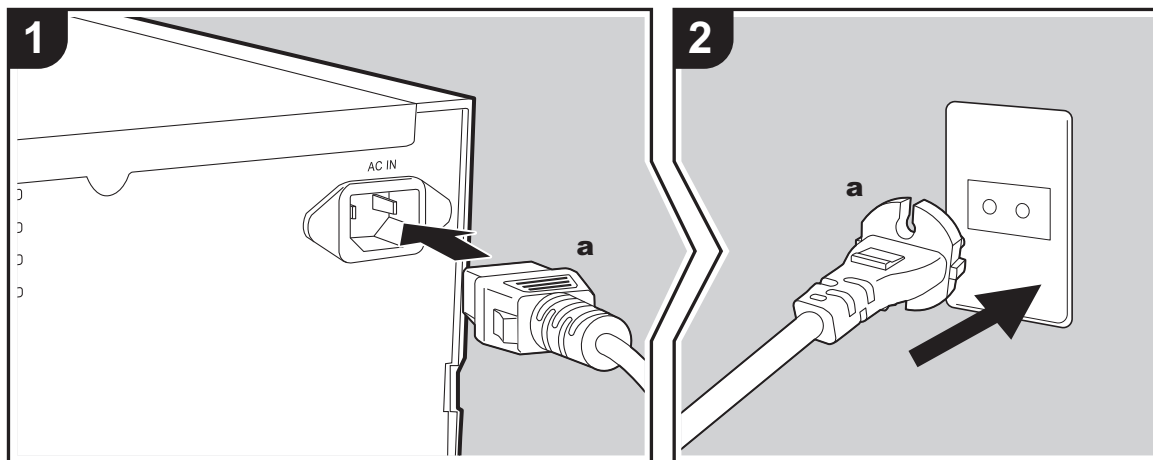

Anslutning av nätkabeln

Denna modell har en löstagbar nätkabel. Nätkabeln får inte anslutas innan alla andra anslutningar är slutförda. Se till att du först ansluter nätkabeln till AC IN-uttaget på apparaten och anslut den sedan till ett eluttag. Koppla alltid loss nätkabeln från vägguttaget först när kabeln ska kopplas loss.

Starta

Tryck på ϕ /I STANDBY/ON på huvudenheten.

- När du ska starta apparaten, trycker du tills knappen går in. När apparaten startar, lyser ϕ /I STANDBY/ON-indikatorn i mitten av knappen blått.

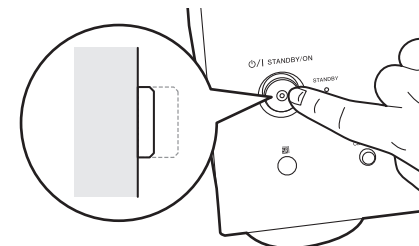

Spela upp skivor

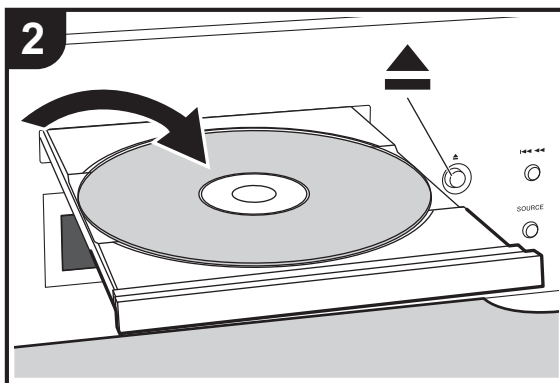
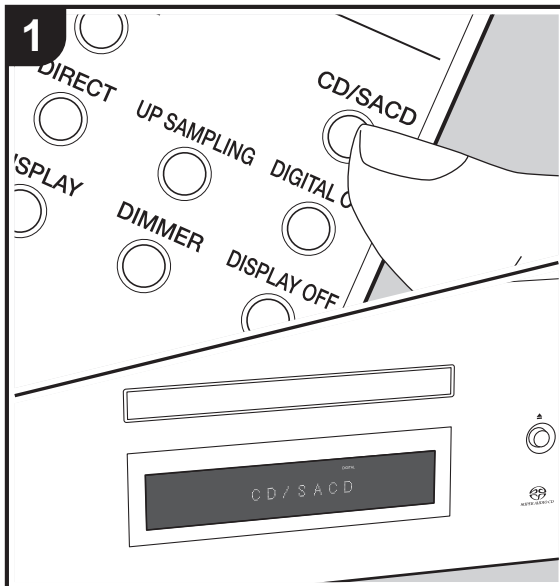

Se (➔P18) för info om skivor du kan spela på den här apparaten.

Spela musik-cd:ar

Utför följande procedur när apparaten är på.

1. Tryck på CD/SACD på fjärrkontrollen för att ställa in källan på cd/sacd.
2. Tryck på ▲ på huvudapparaten för att öppna skivfacket, och efter att skivan satts i facket, trycker du på ▲ igen för att stänga facket.
3. Tryck på ►/|| (g) på fjärrkontrollen för att starta uppspelningen.
4. Använd uppspelningsknapparna (h) för att stoppa uppspelningen eller för att välja spår att spela upp. Du kan också välja genom att skriva in spårnumret med sifferknapparna (b). När du skriver in ett 2-siffrigt spårnummer, trycker du på +10-knappen lika många gånger som värdet på den andra siffran (total), och sedan trycker du in värdet för den första siffran. Om du trycker på DISPLAY (d), kan du växla visningen mellan att visa förfluten tid eller kvarvarande tid av skivan etc.
 - Vilket innehåll som visas beror på skivan.

Spela en skiva med musikfiler

Utför följande procedur när apparaten är på.

1. Tryck på CD/SACD på fjärrkontrollen för att ställa in källan på cd/sacd.
2. Tryck på ▲ på huvudapparaten för att öppna skivfacket, och efter att skivan satts i facket, trycker du på ▲ igen för att stänga facket.
3. Tryck på ►/|| (g) på fjärrkontrollen för att starta uppspelningen.
4. Använd uppspelningsknapparna (h) för att stoppa uppspelningen eller för att välja spår att spela upp. Om du trycker på DISPLAY (d), kan du växla visningen mellan att visa förfluten tid, kvarvarande tid på skivan, spårets filnamn eller spårets namn, etc.
 - Vilket innehåll som visas beror på skivan och filen.

- Visning av spårets namn stöds för endast för musikfiler i formaten MP3/WMA/FLAC/AAC (endast M4A)/DSD (endast DSF).
- Tecken som inte kan visas på den här apparaten visas som "*".

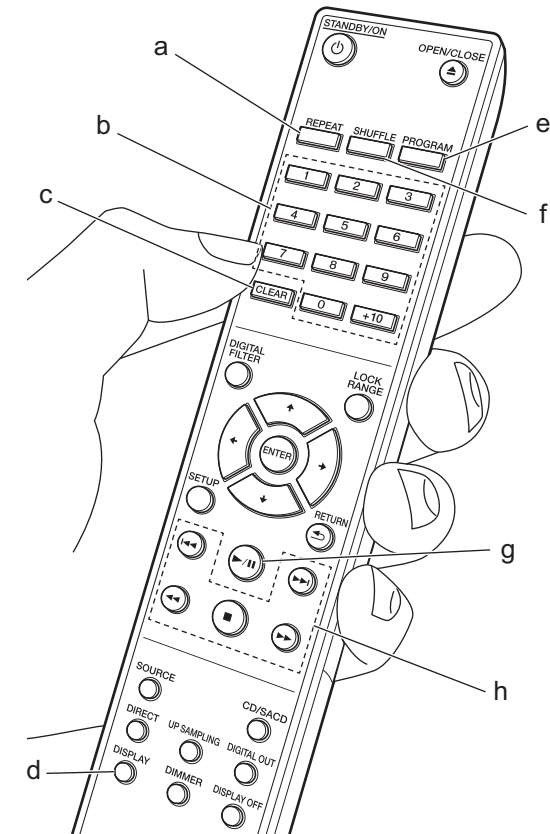

Upprepad uppspelning

- Tryck på REPEAT (a) flera gånger under uppspelning för att visa eller på displayen.
: Upprepa uppspelningen av alla spår.
: Upprepa uppspelningen av spåret som spelas.
 För att avbryta repeterad avspelning, tryck på REPEAT (a) ett flertal gånger för att visa på displayen.

Blandad uppspelning

- Tryck på SHUFFLE (f) under avspelning eller stopp för att visa på displayen.
: Spelar upp alla spår slumpmässigt.
 För att avbryta slumpmässig avspelning, tryck på SHUFFLE (f) för att visa på displayen.

Programmerad uppspelning

Du kan välja vilken ordning spårerna på en musik-cd spelas upp i.

- Tryck på PROGRAM (e) när den stoppats.
 "P00" visas när det inte registrerats något. Skriv spårnumret du vill registrera med sifferknapparna (b). När du skriver in ett 2-siffrigt spårnummer, trycker du på +10-knappen lika många gånger som värdet på den andra siffran (tiotal), och sedan trycker du in värdet för den första siffran. Spårnumret i "P00" ökar varje gång du registrerar ett spår. Det går att registrera upp till 24 spår.
 - Tryck på (g) på fjärrkontrollen för att spela upp det registrerade programmet.
 - Om du trycker på CLEAR (c) medan du registrerar spår, raderas spårerna i ordning, med början från det spår du registrerade senast.
 - Om du trycker på PROGRAM (e) medan du registrerar spår, raderas alla spår du registrerat.
 - Om den totala avspelningstiden för det registrerade programmet överstiger 99 minuter och 59 sekunder, så visas " **: **: " på displayen.

Specifikationer på filer som kan spelas upp

	Samplingsfrekvenser	Bithastigheter	Kvantiseringsbit	Typer av skivor som kan spelas upp			Filändelse
				CD-R/ CD-RW	DVD-R/ DVD-RW	DVD+R/ DVD+RW	
MP3	44,1/48 kHz	Mellan 8 kbit/s och 320 kbit/s och VBR.	–	✓	✓	✓	.mp3
WMA	44,1/48 kHz	Mellan 5 kbit/s och 192 kbit/s och VBR.	–	✓	✓	✓	.wma
AAC	44,1/48/88,2/96 kHz	Mellan 8 kbit/s och 320 kbit/s och VBR.	–	✓*	✓	✓	.aac/ .m4a
WAV	44,1/48/88,2/96/ 176,4/192 kHz	–	8/16/24 bitar	✓*	✓	✓	.wav
AIFF	44,1/48/88,2/96/ 176,4/192 kHz	–	8/16/24 bitar	✓*	✓	✓	.aif/ .aiff
FLAC	44,1/48/88,2/96/ 176,4/192 kHz	–	8/16/24 bitar	✓*	✓	✓	.flac
ALAC	44,1/48/88,2/96/ 176,4/192 kHz	–	8/16/24 bitar	✓*	✓	✓	.m4a
DSD	2,8/5,6 MHz	–	1 bitar	–	✓	✓	.dsf/ .dff
MQA	44,1/48/88,2/96/176,4/ 192/352,8/384 kHz	–	8/16/24 bitar	✓*	✓	✓	.flac/ .wav

* Använd filer som spelats in på en dvd-skiva när filer som överskrider 48 kHz spelas upp.

Anmärkningar om alla filtyper

- Använd cd/cd-r/cd-rw-skivor som följer standarden ISO9660 nivå 1/nivå 2 på cd-rom-filsystemet och som är inspelad med systemet som överensstämmer med utökad formatering (Romeo och Julia). När du använder dvd-skivor ska du, förutom ovanstående, använda skivor som spelats in med filsystemet UDF.
- Mappstrukturen är begränsad till åtta nivåer och det maximala antalet spår är 3000. Men, beroende på mappstrukturen, kanske det inte går att hitta och spela alla mappar och spår.

Anmärkningar om särskilda filtyper

- Koda WMA-filer med hjälp av program som certifierats av Microsoft Corporation i USA. Funktionerna kanske inte fungerar som de ska om du använder program som inte certifierats.
- Den här apparaten stöder uppspelning av AAC-filer med filändelsen ".m4a" som har kodats med iTunes. Men det kanske inte går att spela upp den om filen skyddats med kopieringsskyddet DRM (upphovsrättsskydd) eller när vissa versioner av iTunes använts vid kodningen.
- WAV-filer innehåller okomprimerat PCM digitalt ljud.
- AIFF-filer innehåller okomprimerat digitalt PCM-ljud.

Att använda den här apparaten som en D/A-omvandlare

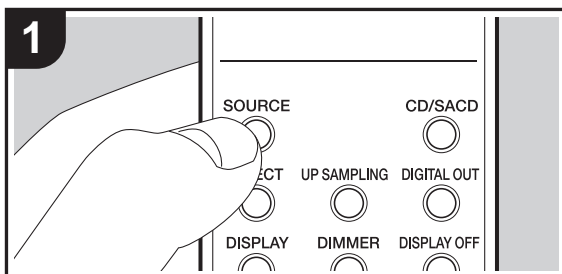

Du kan konvertera digital audio från datorn till analog på denna enhet och sedan mata ut den från ANALOG OUT-uttaget.

Ändra källa

1. Tryck på SOURCE på denna enhet eller på fjärrkontrollen för att skifta källan på enheten till "USB DAC".

USB DAC

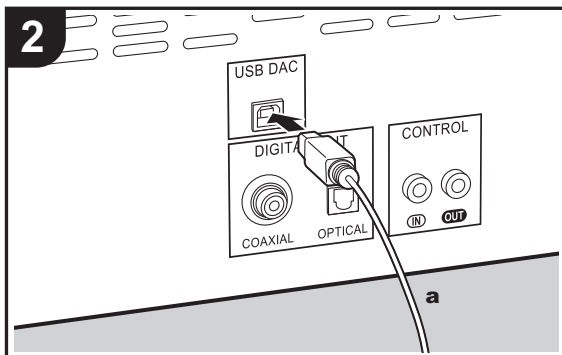

Anslutningar

2. Använd en usb-kabel av A-B typ för att ansluta till en dator.

Uppspelning

3. Starta uppspelning från spelaren.
 - De digitala signalerna som kan matas in i den här apparaten är linjära PCM-signaler med en samplingsfrekvens och kvantiseringsbithastighet på 48 kHz/32 bitar (det kanske inte fungerar med alla anslutna enheter eller i alla miljöer).
 - Operativsystem som stöds i dator för anslutning är Windows10® och Mac OS X.
 - Med andra operativsystem kan ljudet avbrytas eller inte matas ut alls.
 - Beroende på omgivningen kan det hända att avspelning inte kan utföras normalt.

Att justera ljudkvaliteten

Att återge det ursprungliga ljudet verklighetstroget (DIRECT-läge)

Bearbetning som påverkar ljudkvaliteten stängs av så att ljudet som återges är närmare originalet.

(Standardvärde): OFF

1. Tryck på DIRECT (d).

- DIRECT-Indikatorn på framsidan av huvudapparaten tänds när DIRECT-läget är ON.
- När DIRECT-läget är ON, ställs DIGITAL OUT in på OFF.
- I DIRECT-läge, så slocknar displayen automatiskt när man spelar cd eller sacd, eller ansluter USB DAC.
- När man skiftar inställningen under avspelning kan det hända att audio avbryts.

DIGITAL FILTER

Välj en av de tre typerna DIGITAL FILTER.

1. Inställningen ändras varje gång du trycker på DIGITAL FILTER (a).

"SLOW": Mjukt och flytande ljud

"SHARP" (Standardvärde): Ljud med mer struktur och fasthet

"SHORT": Ljud som startar snabbt och verkar röra sig framåt

- Du kan också trycka på SETUP (c) för att visa DIGITAL FILTER-inställningsskärmen via SETUP-meny. I så fall väljer du värdet som ska ställas in med \updownarrow (b) på fjärrkontrollen.
- Inställningen är fixerad till "SHORT" när man spelar MQA-CD eller en skiva med musikfiler, eller använder USB DAC.
- När man skiftar inställningen under avspelning kan det hända att audio avbryts.

UP SAMPLING

Att utöka samplingsfrekvensen gör att det blir lättare att återge ljud med högre klarhet.

(Standardvärde) : OFF

1. Du kan även trycka på UP SAMPLING (g) för att slå ON (på) och OFF (av) funktionen.
- Denna funktion kan inte användas när DIRECT-läget är ON (på) eller under avspelning av sacd eller DSD.
 - Inställningen är fixerad till "ON" när man spelar MQA-CD eller en skiva med musikfiler, eller använder USB DAC.
 - När man skiftar inställningen under avspelning kan det hända att audio avbryts.

Justera låsomfånget (LOCK RANGE ADJUST)

Ljudkvaliteten förbättras genom att begränsa låsomfånget så att oförutsedda ljud minskas. Men om man begränsar låsomfånget för mycket, kan det orsaka avbrott i ljudet och brus. Justera låsomfånget samtidigt som du lyssnar på ljudet.

(Standardvärde): RANGE 6

1. Tryck på LOCK RANGE (e).

2. Välj inställningsvärde med \leftarrow/\rightarrow (f) på fjärrkontrollen.

"RANGE 6" (bred) till "RANGE 1" (smal)

- Du kan också trycka på SETUP (c) för att visa LOCK RANGE ADJUST-inställningsskärmen via SETUP-meny.
- Inställningen är fixerad till "6" när man spelar MQA-CD eller en skiva med musikfiler, eller använder USB DAC.
- LOCK RANGE ADJUST har ingen effekt på sacd- och DSD-ljudet.
- När man skiftar inställningen under avspelning kan det hända att audio avbryts.

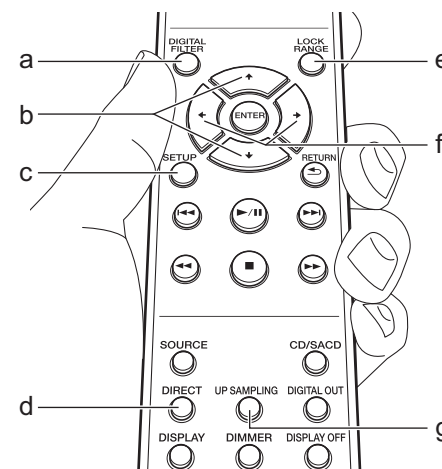

Avancerade inställningar

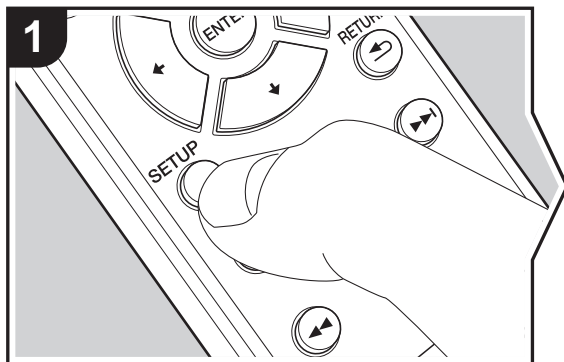

Enheten gör det möjligt för dig att konfigurera avancerade inställningar för att ge dig en ännu bättre erfarenhet.

1. Tryck på SETUP på fjärrkontrollen.

AUTO STANDBY

2. Välj innehållet eller inställningen med markörerna på fjärrkontrollen och tryck på ENTER för att bekräfta ditt val. Återgå till föregående skärmbild genom att trycka på RETURN.

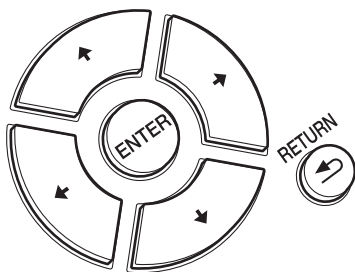

3. Tryck på SETUP, för att lämna inställningarna.

AUTO STANDBY

Denna inställning sätter enheten i standby-läge efter 20 minuters inaktivitet utan någon ljudinmatning.

"ON" (Standardvärde): Enheten går automatiskt in i

standbyläge.

"OFF": Enheten går inte automatiskt in i standbyläge.

POWER ON PLAY

Du kan ställa in den så att skivan automatiskt börjar spela upp när den här apparaten sätts på.

- Genom att använda en externt ansluten auto-timer, kan du använda timeruppspelning när strömmen sätts på automatiskt.

"ON": Att spela upp skivor automatiskt

"OFF" (Standardvärde): När skivor inte ska spelas upp

DIGITAL OUT

Gör inställningarna för digital ljudutmatning. När du inte ansluter till DIGITAL OUT OPTICAL/COAXIAL-uttaget, kan du lyssna på ännu klarare ljud genom att ställa in det på OFF.

"ON" (Standardvärde), "OFF"

DIGITAL FILTER

Du kan välja typ av DIGITAL FILTER. (→P15)

UP SAMPLING

Att utöka samplingsfrekvensen gör att det blir lättare att återge ljud med högre klarhet. (→P15)

LOCK RANGE ADJUST

Justera låsomfånget. (→P15)

LOADING MODE

Laddningstiden för cd kan förkortas.

- Aktivering av denna funktion tillåter att laddningstiden förkortas beroende på cd: n, men ljudet kan emellertid hoppa i början av avspelningen.

"NORMAL" (Standardvärde): När laddningstiden för cd inte är förkortad

"FAST": När laddningstiden för cd är förkortad

Felsökning

Innan du startar proceduren

När en funktion är instabil, kan problemet lösas genom att helt enkelt sätta på strömmen, sätta den i standby eller dra ur/sätta i nätkabeln, hellre än att gå igenom inställningarna och funktionerna. Testa de enkla åtgärderna på både enheten och den anslutna utrustningen. Om problemet inte avhjälps efter att ha gått igenom "Felsökning", kan en återställning av apparaten, till samma status som vid leveransen, lösa problemet.

Återställ den här apparaten (detta återställer apparatens inställningar till standardinställningarna)

1. När strömmen är på och det inte sitter någon skiva i, trycker du på DIRECT medan du trycker på och håller kvar  på huvudapparaten.
2. "CLEAR" visas, apparaten går över i standby och inställningarna återställs.

CLEAR

■ Ström

Kan inte slå på enheten

- Dra ut nätkabeln ur vägguttaget, vänta minst 2 minuter och sätt sedan in den igen.

Enheten stängs av oöväntat

- Apparaten går automatiskt i standby när inställningen är "AUTO STANDBY"-inställningen i SETUP-menyn är aktiv.

STANDBY-indikatorn på huvudapparaten fortsätter att blinka rött och det går inte att använda den

- Dra ut nätkabeln ur vägguttaget, vänta minst 2 minuter och sätt sedan in den igen. Indikatorn kommer att fortsätta att blinka, men tryck på  / STANDBY/ON på huvudapparaten för att strömmen ska stå på ON. Om

detta inte löser problemet kan det ha uppstått ett funktionsfel. Dra ur nätkabeln ur vägguttaget och kontakta återförsäljaren eller vår kundsupport.

■ Displayen tänds inte

- Det är möjligt att displayen har stängts av genom att man tryckt på DISPLAY OFF. Tryck på DISPLAY OFF för att sätta på displayen.

■ Det går inte att spela skivor

- Lägg i skivan i facket med etiketten uppåt.
- Det kanske inte går att spela skivan om den är repig eller smutsig.
- Ljudfiler som skyddas av upphovsrätt kan inte spelas upp.
- Skivfacket öppnas om du sätter in en skiva som inte stöds av den här apparaten.

■ Audio

Ljudet avbryts

- Om man begränsar låsombåget för mycket med LOCK RANGE ADJUST-inställningen, kan det orsaka avbrott i ljudet och även orsaka brus. Avbrott i ljudet som orsakas av justeringen av låsombåget täcks inte av vår funktionsgaranti. Lyssna på ljudet medan du justerar låsombåget.

Det hörs inget digitalt ljud

- Ställ in "DIGITAL OUT" i SETUP-menyn på "ON".
- Audio från sacd och DSD eller input från USB DAC matas inte ut digitalt.

■ Fjärrkontroll

- Se till att batterierna sitter åt rätt håll.

- Sätt i nya batterier. Blanda inte olika typer av batterier, eller gamla och nya batterier.
- Se till att den här apparaten inte utsätts för direkt solljus eller lysrörsljus av invertertyp. Flytta vid behov.
- Om den här apparaten installeras på en hylla eller i ett skåp med färgade glasdörrar eller om dörrarna är stängda kanske fjärrkontrollen inte fungerar korrekt.

■ Funktioner för D/A-omvandlare

- Se till att enheterna är korrekt anslutna.
- Spela upp ljud som är kompatibelt med ingångarna på den här apparaten. (→P14)

Kan inte spela upp ljud från datorer

- Avbryt ljudavstängningen på din dator.
- Välj den här apparaten i ljudutgångsinställningarna på din dator. Om källan för denna enhet är ställd till något annat än "USB DAC", så kan datorn inte detektera denna enhet.
- Om det är flera program i gång på datorn, avslutar du de du inte använder.

Samplingsfrekvensen är alltid densamma genom USB DAC-ingången

- Beroende på datorns inställningar, konverteras de till samma samplingsfrekvens för utmatning, även om samplingsfrekvensen för de filer som spelas upp är olika.

Andra datorljud än musiken hörs genom USB DAC-ingången

- Beroende på datorns inställningar kan ljud som datorns startljud eller ljud vid felmeddelanden spelas upp genom den här apparaten.

■ SACD

- På grund av skillnaderna i inspelningsmetoderna, kan det finnas en skillnad i volymen mellan en sacd och en cd.

Andra anmärkningar:

■ Skivor som kan spelas upp

MQA-CD

Sacd (Super Audio CD)
(Endast 2-kanalsområde)

CD, CD-R, CD-RW

DVD-R, DVD-R (DL), DVD-RW

DVD+R, DVD+R (DL), DVD+RW

Försiktighetsåtgärder vid uppspelning

- Det går att använda cd-skivor (cd:ar) med följande logo på etikettytan.



- Observera att vissa skivor kanske inte kan spelas upp på grund av skivans egenskaper, repor, smuts eller inspelningstillståndet.

Spela MQA

Denna enhet inkluderar MQA-teknologi (Master Quality Authenticated), vilket tillåter avspelning av MQA audiofiler och strömmar, vilket levererar ljudet från den ursprungliga masterinspelningen.

Denna enhet är en cd-spelare som kan avläsa en MQA-CD. Den inbyggda MQA-avkodaren kommer att återställa den högupplösta signalen som hörs i studion och bekräfta den med hjälp av autentiseringssignaturen. Gå till www.mqa.co.uk/customer/mqacd för mer information. 'MQA' eller 'MQA.' indikerar att produkten avkodar och spelar en MQA-ström eller -fil, samt betecknar härkomst för att säkerställa att ljudet är identiskt med källmaterialet. 'MQA.' indikerar att den spelar en MQA Studio-fil, vilken antingen har godkänts i studion av artisten/producenten eller har verifierats av upphovsrättsinnehavaren.

Spela hybrid-sacd

Hybrid-sacd:ar består av två lager; sacd-lagret och cd-lagret. Tryck på CD/SACD för att välja det lager du vill lyssna på.

Spela upp DualDisks

"DualDisk" är en skiva med film och ljud som följer dvd-standarderna på en sida, och ljud som kan spelas på en cd-spelare på den andra. Ljudsidan, som inte är dvd-sidan, kanske inte alltid går att spela upp på grund av att skivan inte följer de fysiska specifikationerna för standard-cd:ar.

Funktioner vid uppspelning

Direkt sökning fungerar inte medan man spelar upp skivor med musikdata.

Typer av skivor som inte kan spelas upp på den här apparaten

Dvd video, dvd audio, cd-g, video cd, DTS-CD

Anmärkningar om skivor

- Var försiktig så att du inte handen kommer i vägen när du öppnar och stänger skivfacket.
- Använd aldrig skivor som har en ovanlig form (som hjärtan eller oktogoner). Den här typen av skivor kan fastna och skada apparaten.
- Vissa ljud-cd:ar med funktioner för kopieringsskydd, följer inte officiella cd-standarder. Dessa speciella typer av skivor kan inte spelas upp med den här apparaten.
- Använd inte skivor med rester av cellofantejp, hyrskivor med etiketter som har dragits av, eller skivor med dekorativa etiketter. Den här typen av skivor kan fastna i enheten eller skada enheten.
- Lämna inte en skiva med en etikett som skrivits ut på en bläckstråleskrivare i apparaten under en längre tid. Skivan kan fastna i apparaten eller skada apparaten.

■ Rengöra spelaren

- Normalt torkar du av spelaren med en mjuk trasa. Om smutsen sitter hårt, kan du använda ett neutralt rengöringsmedel utspätt med 5 till 6 delar vatten på en mjuk trasa. Vrid ur den ordentligt, torka av smutsen, och torka sedan igen med en torr trasa.
- Observera att om man får alkohol, thinner, bensen eller insektsmedel på spelaren kan det göra att tryck och beläggnings skalas av. Undvik också att lämna gummi- eller vinylprodukter i kontakt med spelaren under en längre period, eftersom det kan skada höljet.
- Om du använder trasor eller liknade med kemiska impregneringsmedel ska produktens varningstext läsas noga.
- När det är svårt att avlägsna damm i skivfacket, använd en bit tejp etc. för att avlägsna dammet.

■ Försiktighetsåtgärder när den här apparaten flyttas

Ta bort ev. skivor och stäng skivfacket när den här apparaten ska flyttas. Tryck sedan på \odot /I STANDBY/ON på huvudapparaten, vänta i 10 sekunder efter att [OFF] försvunnit från displayen och dra sedan ut nätkabeln. Om man flyttar apparaten medan det fortfarande sitter en skiva i, kan det orsaka skador.

■ Kondensering

Det kan bildas vattendroppar inuti den här apparaten om den flyttas från en kall plats till ett varmt rum eller när ett kallt rum värms upp snabbt med värmeelement. Det kallas kondensering. Det kan inte bara orsaka att apparaten krånglar, utan det kan även skada skivan eller delar av apparaten. Vi rekommenderar att du tar bort skivor från apparaten om den inte ska användas på ett tag. Om det finns en risk för att det bildats kondens, drar du ur nätkabeln och låter apparaten stå i minst 3 timmar i rumstemperatur.

Allmänna specifikationer

■ Analog ljudutmatning

Nominell utnivå och impedans

- RCA OUT : 2,3 Vrms (1 kHz, 0 dB) / 100 Ω

Frekvensgång

- CD: 2 Hz - 20 kHz,
SACD: 2 Hz - 50 kHz (-3 dB)

Signal-/brusförhållande

- CD: 116 dB eller mer (A-vägning),
SACD: 116 dB eller mer (A-vägning)

THD+N

- CD: 0,002 % eller mindre,
SACD: 0,002 % eller mindre

■ Digital Audio-ingång

USB DAC

- Typ B, USB Ljudklass 1.0

■ Digital ljudutmatning

Koaxial digitalutgång

- RCA-uttag, 0,5 Vp-p / 75 Ω

Optisk digitalutgång

- Optiskt uttag, -14 - -21 dBm / 660 nm

■ Övrigt

Styrning in

- Ø3,5 miniuttag (mono)

Styruttag

- Ø3,5 miniuttag (mono)

■ Allmänt

Strömförsörjning

- 220 - 230 V AC, 50/60 Hz

Strömförbrukning

- 43 W
• 0,3 W (I standby)

AUTO STANDBY

- ON (20 min) / OFF

Mått (B × H × D)

- 435 mm × 138 mm × 413 mm

Vikt

- 13,1 kg

License and Trademark Information

Licence et marque commerciale

Licencias y marcas comerciales

Licenza e dei marchi

Lizenz- und Warenzeichen

Licentie en handelsmerken

Licens och varumärke

MQA and the Sound Wave Device are registered trade marks of MQA Limited.
© 2016

"Super Audio CD" is a registered trademark.

DSD and the Direct Stream Digital logo are trademarks of Sony Corporation.

Windows 10, Windows Media, and the Windows logo are trademarks or registered trademarks of Microsoft Corporation in the United States and/or other countries.

macOS is a trademark of Apple Inc., registered in the U.S. and other countries.

All other trademarks are the property of their respective owners. / Toutes les autres marques commerciales sont la propriété de leurs détenteurs respectifs. / El resto de marcas comerciales son propiedad de sus respectivos propietarios. / Tutti gli altri marchi di fabbrica sono di proprietà dei rispettivi proprietari. / Alle anderen Warenzeichen sind das Eigentum ihrer jeweiligen Eigentümer. / Alle andere handelsmerken zijn eigendom van de desbetreffende rechthebbenden. / Alla andra varumärken tillhör deras respektive ägare.

Important Notice Regarding Software

The software package installed in this product includes software licensed to Onkyo & Pioneer Corporation (hereinafter, called "O&P Corporation") directly or indirectly by third party developers. Please be sure to read this notice regarding such software.

ソフトウェアに関する重要なお知らせ

本製品に搭載されるソフトウェアには、オンキヨー&パイオニア株式会社(以下「弊社」とします)が第三者より直接的又は間接的に使用の許諾を受けたソフトウェアが含まれております。これらのソフトウェアに関するお知らせを必ずご一読くださいようお願い申し上げます。

Notice Regarding GNU GPL/LGPL-applicable Software

This product includes the following software that is covered by GNU General Public License (hereinafter, called "GPL") or by GNU Lesser General Public License (hereinafter, called "LGPL"). O&P Corporation notifies you that, according to the attached GPL/LGPL, you have right to obtain, modify, and redistribute software source code for the listed software.

GNU GPL / LGPL 適用ソフトウェアに関するお知らせ

本製品には、以下のGNU General License(以下「GPL」とします)またはGNU Lesser General Public License(以下「LGPL」とします)の適用を受けるソフトウェアが含まれております。お客様は必ず付のGNU / LGPLに従いこれらのソフトウェアソースコードの入手、改変、再配布の権利があることをお知らせいたします。

Package List / パッケージリスト	coreutils-6.9	e2fsprogs-1.41.14-482	findutils-4.2.31
bash-3.2.57	coreutils-6.9	e2fsprogs-1.41.14-482	findutils-4.2.31
gawk-3.1.5	gdb-6.6	glibc-2.18	gzip-1.3.12
libomp-1.1.6	libusb-1.0.9	libusb-compat-0.1.4	Linux kernel-3.10.26
module-init-tools-3.12	mt-st-0.0.4	ntfsprogs-2.0.0-482	psutils-3.2.8
psmisc-22.13	squashfs-4.2	svnlint-2.88	tar-1.17
u-boot-Aug-09	util-linux-ng-2.18	zlib-1.2.3	

GNU LESSER GENERAL PUBLIC LICENSE

Version 2.1, February 1999

Copyright (C) 1991, 1999 Free Software Foundation, Inc. 59 Temple Place, Suite 330, Boston, MA 02111-1307 USA
Everyone is permitted to copy and distribute verbatim copies of this license document, but changing it is not allowed.
[This is the first released version of the Lesser GPL. It also counts as the successor of the GNU Library Public License, version 2, hence the version number 2.1.]

Preamble

The licenses for most software are designed to take away your freedom to share and change it. By contrast, the GNU General Public Licenses are intended to guarantee your freedom to share and change free software—to make sure the software is free for all its users. This license, the GNU Lesser General Public License, applies to some specially designated software packages—those licensed to the Free Software Foundation and other authors who decide to use it. You can use it too, but we suggest you first think carefully about whether this license or the ordinary General Public License is the better strategy to use in any particular case, based on the explanations below. When we speak of free software, we are referring to freedom of use, not price. Our General Public Licenses are designed to make sure that you have the freedom to distribute copies of free software (and charge for this service if you wish); that you receive source code or can get it if you want it; that you can change the software and use pieces of it in new free programs; and that you are informed that you can do these things. To protect your rights, we need to make restrictions that forbid distributors to deny you these rights or to restrict you in any way from exercising them. These restrictions translate to certain responsibilities for you if you distribute copies of the library or if you modify it. For example, if you distribute copies of the library, whether gratis or for a fee, you must give the recipients all the rights that we gave you. You must make sure that they, too, receive or can get the source code. If you link other code with the library, must provide complete access to the recipients. So that they can link them with the library after making changes to the library and recompiling it. And you must show them these terms so they know their rights. We protect your rights with a two-step method: (1) we copyright the library, and (2) we offer you this license, which gives you legal permission to copy, distribute and/or modify the library. To protect each distributor, we want to make it very clear that there is no warranty for the library. Also, if the library is modified by someone else and passed on, the recipients should know that what they have is not the original version, so that the original author's reputation will not be affected by problems that might be introduced by others. Finally, software patents pose a constant threat to the existence of any free program. We wish to make sure that a company cannot effectively restrict the users of a free program by obtaining a restrictive license from a patent holder. Therefore, we insist that any patent license obtained for a version of the library must be consistent with the full freedom of use specified in this license. Most GNU software, including some libraries, is covered by the ordinary GNU General Public License. This license, the GNU Lesser General Public License, applies to certain designated libraries, and is quite different from the ordinary General Public License. We use this license for certain libraries in order to permit linking those libraries into non-free programs.

When a program is linked with a library, whether statically or using a shared library, the combination of the two is legally speaking a combined work, a derivative of the original library. The ordinary General Public License therefore permits such linking only if the entire combination fits its criteria of freedom. The Lesser General Public License lessens these restrictions to allow the GNU Lesser General Public License to be applied to certain libraries. This license because it does less to protect the user's freedom than the ordinary General Public License. It also provides other free software developers Less of an advantage over competing non-free programs. These disadvantages are the reason we use the ordinary General Public License for many libraries. However, the Lesser license provides advantages in certain special circumstances. For example, on rare occasions, there may be a special need to encourage the widest possible use of a certain library, so that it becomes a de-facto standard. To achieve this, non-free programs must be allowed to use the library.

A more frequent case is that a free library is used by the same job as widely used non-free libraries. In this case, there is little to gain by limiting the free library to free software only, so we use the Lesser General Public License. In other cases, permission to use a particular library in non-free programs enables a greater number of people to use a large body of free software. For example, permission to use the GNU C Library in non-free programs enables many more people to use the whole GNU operating system, as well as its various applications. Although the GNU Lesser General Public License is Less protective of the users' freedom, it does ensure that the user of a program that is linked with the library has the freedom and the wherewithal to run that program using a modified version of the library. The precise terms and conditions for copying, distribution and modification follow. Pay close attention to the difference between a "work based on the library" and a "work that uses the library". The former contains code derived from the library, whereas the latter must be combined with the library in order to run.

TERMS AND CONDITIONS FOR COPYING, DISTRIBUTION AND MODIFICATION

0. This License Agreement applies to any software library or other program which contains a notice placed by the copyright holder or other authorized party saying it may be distributed under the terms of this GNU Lesser General Public License (also called as "this license"). Each license is addressed as "you".

A library means a collection of software functions and/or data prepared so as to be conveniently linked with application programs (which use some of those functions and data) to form executables. The "Library", below, refers to any such software library or work which has been distributed under these terms. A "work based on the Library" means either the Library or any derivative work under the terms of this license, or a portion of it, either verbatim or with modifications and/or translated straightforwardly into another language. (Hereinafter, translation is included without limitation in the term "modification".) "Source code" for a work means the preferred form of the work for making modifications to it. For a library, complete source code means all the source code for all modules it contains, plus any associated interface definition files, plus the scripts used to control compilation and installation of the library.

Activities other than copying, distribution and modification are not covered by this License; they are outside its scope. The act of running a program using the Library is not restricted, and output from such a program is considered

only if its contents constitute a work based on the Library (independent of the use of the Library in a tool for writing it).

1) Whether that is true depends on what the Library does and what the program that uses the Library does.

1. You may copy and distribute verbatim copies of the Library's complete source code as you receive it, in any medium, provided that you conspicuously and appropriately publish on each copy an appropriate copyright notice and disclaimer of warranty; keep intact all the notices that refer to this License and to the absence of any warranty, and distribute a copy of this License along with the Library.

You may charge a fee for the physical act of transferring a copy, and you may at your option offer warranty protection in exchange for a fee.

2. You may modify your copy of copies of the Library or any portion of it, thus forming a work based on the Library, and copy and distribute such modifications or work under the terms of Section 1 above, provided that you also meet all of these conditions:

a) The modified work must itself be a software library.

b) You must cause the files modified to carry prominent notices stating that you changed the files and the date of any change.

c) You must cause the whole of the work to be licensed at no charge to all third parties under the terms of this License.

d) If a facility in the modified Library refers to a function or a table of data to be supplied by an application program that uses the facility, other than as an argument passed when the facility is invoked, then you must make a good faith effort to ensure that, in the event an application does not supply such function or table, the facility still operates, and performs whatever part of its purpose remains meaningful.

(For example, a function in a library to compute square roots has a purpose that is entirely well-defined independent of the application. Therefore, Section 2d requires that an application-specified function or table used by this function must be optional: if the application does not supply it, the square root function must still compute square roots.) These requirements apply to the modified work as a whole. If identifiable sections of that work are not derived from the Library, and can be reasonably considered independent and separate works in themselves, then this License, and its terms, do not apply to those sections when you distribute them as separate works. But when you distribute the same sections as part of a whole which is a work based on the Library, the distribution of the whole must be on the terms of this License, whose permissions for other licenses extend to the entire whole, and thus to each and every part regardless of who wrote it.

4. It is not the intent of this section to claim rights or contest your rights to work written entirely by you; rather, the intent is to exercise the right to control the distribution of derivative or collective works based on the Library. In addition, mere aggregation of another work not based on the Library with the Library (or with a work based on the Library) on a volume of a storage or distribution medium does not bring the other work under the scope of this License.

3. You may copy to apply the terms of the ordinary GNU General Public License instead of this License to a given copy of the Library. To do this, you must alter all the notices that refer to this License, so that they refer to the ordinary General Public License, version 2, instead of to this License. (If a newer version than version 2 of the ordinary GNU General Public License has appeared, then you can specify that version instead if you wish.) Do not make any other change in these notices.

Once this change is made in a given copy, it is irreversible for that copy, so the ordinary GNU General Public License applies to all subsequent copies and derivative works made from that copy. This option is useful when you wish to copy part of the code of the Library into a program that is not a library.

4. You may copy and distribute the Library (or a portion or derivative of it, under Section 2) in object code or executable form under the terms of Sections 1 and 2 above provided that you accompany it with the complete corresponding machine-readable source code, which must be distributed under the terms of Sections 1 and 2 above on a medium customarily used for software interchange. If distribution of object code is made by offering access to copy the source code, then offering equivalent access to copy the source code from the same place satisfies the requirement to distribute the source code, even though third parties are not compelled to copy the source along with the object code.

5. A program that contains no derivative of any portion of the Library, but is designed to work with the Library by being called or linked to it, is called a "work that uses the Library". Such a work, in isolation, is not a derivative work of the Library, and therefore falls outside the scope of this License.

However, linking a "work that uses the Library" with the Library creates an executable that is a derivative of the Library, because it contains portions of the Library. (This is true whether the portion of the Library is linked or otherwise incorporated by this License. Section 6 states terms for distribution of such executables. When a "work that uses the Library" uses material from a header file that is part of the Library, the object code for the work may be a derivative work of the Library even though the source code is not. Whether this is true is especially significant if the work can be linked to other libraries, or if the work is itself a library. The definition of "work that uses the Library" is precisely defined by law. If such an object file uses only numerical parameters, data structure layouts and accessors, and small macros and small inline functions (no lines of less than length), then the use of the object file is not a derivative work of the Library. (Exceptions to this definition are provided in the section on copying of certain portions of the Library will still fall under Section 6.) Otherwise, if the work is a derivative of the Library, you may distribute the object code for the work under the terms of Section 6. Any executables containing that work also fall under Section 6, whether or not they are linked directly with the Library itself.

6. As an exception to the Sections above, you may also combine or link a "work that uses the Library" with the Library to produce a work containing portions of the Library, and distribute that work under terms of your choice, provided that the terms permit modification of the work for the customer's own use and reverse engineering for debugging such modifications.

You must give prominent notice with each copy of the work that the Library is used in it and that the Library and its use are covered by this License. You must supply a copy of this License. If the work during execution displays copyright notices, you must include the copyright notices for the Library among them, as well as a reference directing the user to the copy of this License. Also, you must do one of these things:

a) Accompany the work with the complete corresponding machine-readable source code for the Library including whatever changes were used in the work (which must be distributed under Sections 1 and 2 above); and, if the work is an executable, link it with the Library, with the complete machine-readable "work that uses the Library", as object code and/or source code, so that the user can modify the Library and then relink to produce a modified executable containing the modified Library. (It is understood that the user who changes the contents of definitions files in the Library will not necessarily be able to relink the application to use the modified definitions.)

b) Use a suitable shared library mechanism for linking with the Library. A suitable mechanism is one that (1) uses at run time a copy of the library already present on the user's computer system, rather than copying library functions into the executable, and (2) will operate properly with a modified version of the library, if the user installs one, as long as the modified version is interface-compatible with the version that the work was made with.

c) Accompany the work with a written offer, valid for at least three years, to give the same user the materials specified in Subsection 6a, above, for a charge no more than the cost of performing this distribution.

d) Distribute the work in object code form, provided that you offer access to copy from a designated place, offer equivalent access to copy the above specified materials from the same place.

e) Verify that the user has already received a copy of these materials or that you have already sent this user a copy. For an executable, the required form of the "work that uses the Library" must include any data and utility programs needed for reproducing the executable from it. However, as a special exception, the materials to be distributed need not include anything that is normally distributed (in either source or binary form) with the major components (compiler, kernel, and so on) of the operating system on which the executable runs, unless that component itself accompanies the executable. It may happen that this requirement contradicts the license restrictions of other proprietary libraries and so do not normally accompany the operating system. Such a contradiction means you cannot use both them and the Library together in an executable that you distribute.

7. You may place library facilities that are a work based on the Library side-by-side in a single library together with other library facilities not covered by this License, and distribute such a combined library, provided that the separate distribution of the work based on the Library and of the other library facilities is otherwise permitted, and provided that you do these two things:

a) Accompany the combined library with a copy of the same work based on the Library, uncombined with any other library facilities. This must be distributed under the terms of the Sections above.

b) Give prominent notice with the combined library of the fact that part of it is a work based on the Library, and explaining where to find the accompanying uncombined form of the same work.

8. You may not copy, modify, sublicense, link with, or distribute the Library except as expressly provided under this License. You may attempt to copy, modify, sublicense, link with, or distribute the Library if void, and will

- automatically terminate your rights under this License. However, parties who have received copies, or rights, from you under this License will not have their licenses terminated so long as such parties remain in full compliance.
- You are not required to accept this License, since you have not signed it. However, nothing else grants you permission to modify or distribute the Library or its derivative works. These actions are prohibited by law if you do not accept this License. Therefore, by modifying or distributing the Library (or any work based on the Library), you indicate your acceptance of this License to do so, and all its terms and conditions for copying, distributing or modifying the Library or works based on it.
 - If you receive the Library (or any work based on the Library), the recipient automatically receives a license from the original licensor to copy, distribute, link with or modify the Library subject to these terms and conditions. You may not impose any further restrictions on the recipients' exercise of the rights granted herein. You are not responsible for enforcing compliance by third parties with this License.
 - If, as a consequence of your patent infringement or for any other reason (not limited to patent issues), conditions are imposed on you (whether by court order, agreement or otherwise) that contradict the conditions of this License, they do not excuse you from the conditions of this License. If you cannot distribute so as to satisfy simultaneously your obligations under this License and any other pertinent obligations, then as a consequence you may not distribute the Library at all. For example, if a patent license would not permit royalty-free redistribution of the Library by all those who receive copies directly or indirectly through you, then only you may satisfy both it and this License without to refrain entirely from distribution of the Library.
 - If any portion of this section is held invalid or unenforceable under any particular circumstance, the balance of the section is intended to apply, and the section as a whole is intended to apply in other circumstances. It is not the purpose of this section to induce you to infringe any patents or other property right claims or to contest validity of any such claims; this section has the sole purpose of protecting the integrity of the free software distribution system which is implemented by public license practices. Many people have made generous contributions to the wide range of software distributed through this system in reliance on consistent application of that system; it is up to the author/donor to decide if he or she is willing to distribute software through any other system and a licensee cannot impose that choice. This section is intended to make thoroughly clear what is believed to be a consequence of the rest of this License.
 - If the distribution and/or use of the Library is restricted in certain countries either by patents or by copyrighted interfaces, the original copyright holder who places the Library under this License may add an explicit geographical distribution limitation excluding those countries, so that distribution is permitted only in or among countries not thus excluded. In such case, this License incorporates the limitation as if written in the body of this License.
 - The Free Software Foundation may publish revised and/or new versions of the Lesser General Public License from time to time. Such new versions will be similar in spirit to the present version, but may differ in detail to address new problems or concerns.
 - Each version is given a distinguishing version number. If the Library specifies a version number of this License which applies to it and "any later version", you have the option of following the terms and conditions either of that version or of any later version published by the Free Software Foundation.
 - If you wish to incorporate parts of the Library into other free programs whose distribution conditions are incompatible with these, write to the author to ask for permission. For software which is copyrighted by the Free Software Foundation, write to the Free Software Foundation; we sometimes make exceptions for this. Our decision will be guided by the two goals of preserving the free status of all derivatives of our free software and of promoting the sharing and reuse of software generally.

* NO WARRANTY

- BECAUSE THE LIBRARY IS LICENSED FREE OF CHARGE, THERE IS NO WARRANTY FOR THE LIBRARY. TO THE EXTENT PERMITTED BY APPLICABLE LAW, EXCEPT WHEN OTHERWISE STATED IN WRITING THE COPYRIGHT HOLDERS AND/OR OTHER PARTIES PROVIDE THE LIBRARY "AS IS" WITHOUT WARRANTY OF ANY KIND, EITHER EXPRESSED OR IMPLIED, INCLUDING, BUT NOT LIMITED TO, THE IMPLIED WARRANTIES OF MERCHANTABILITY AND FITNESS FOR A PARTICULAR PURPOSE. THE ENTIRE RISK AS TO THE QUALITY AND PERFORMANCE OF THE LIBRARY IS WITH YOU. SHOULD THE LIBRARY PROVE DEFECTIVE, YOU ASSUME THE COST OF ALL NECESSARY SERVICING, REPAIR OR CORRECTION.
- IN NO EVENT UNLESS REQUIRED BY APPLICABLE LAW OR AGREED TO IN WRITING WILL ANY COPYRIGHT HOLDER, OR ANY OTHER PARTY WHO MAY MODIFY AND/OR REDISTRIBUTE THE LIBRARY AS PERMITTED ABOVE, BE LIABLE TO YOU FOR DAMAGES, INCLUDING ANY GENERAL, SPECIAL, INCIDENTAL OR CONSEQUENTIAL DAMAGES ARISING OUT OF THE USE OR INABILITY TO USE THE LIBRARY (INCLUDING BUT NOT LIMITED TO LOSS OF DATA OR DATA BEING RENDERED INACCURATE OR LOSSES SUSTAINED BY YOU OR THIRD PARTIES OR A FAILURE OF THE LIBRARY TO OPERATE WITH ANY OTHER SOFTWARE), EVEN IF SUCH HOLDER OR OTHER PARTY HAS BEEN ADVISED OF THE POSSIBILITY OF SUCH DAMAGES.

END OF TERMS AND CONDITIONS

How to Apply These Terms to Your New Libraries

If you develop a new library, and you want it to be of the greatest possible use to the public, we recommend making it free software that everyone can redistribute and change. You can do so by permitting redistribution under these terms (or, alternatively, under the terms of the ordinary General Public License). To apply these terms, attach the following notices to the library. The first is the primary notice that the library is free software, and the second is the exclusion of warranty, and each file should have at least the "copyright" line and a pointer to where the full notice is found.

<one line to give the library's name and an idea of what it does.>
 Copyright (C) <year> <name of author>
 This library is free software; you can redistribute it and/or modify it under the terms of the GNU Lesser General Public License as published by the Free Software Foundation; either version 2.1 of the License, or (at your option) any later version. This library is distributed in the hope that it will be useful, but WITHOUT ANY WARRANTY; without even the implied warranty of MERCHANTABILITY or FITNESS FOR A PARTICULAR PURPOSE. See the GNU Lesser General Public License for more details. You should have received a copy of the GNU Lesser General Public License along with this library; if not, write to the Free Software Foundation, Inc., 59 Temple Place, Suite 330, Boston, MA 02111-1307 USA

Also add information on how to contact you by electronic and paper mail. You should also get your employer (if you work as a programmer) or your school, if any, to sign a "copyright disclaimer" for the library, if necessary. Here is a sample; alter the names:

Yooyodine, Inc., hereby disclaims all copyright interest in the library 'Frob' (a library for tweaking knots) written by James Random Hacker.
 signature of Ty Coon, 1 April 1990
 Ty Coon, President of Vice
 That's all there is to it!

GNU GENERAL PUBLIC LICENSE

Version 2, June 1991

Copyright (C) 1989, 1991 Free Software Foundation, Inc. 59 Temple Place - Suite 330, Boston, MA 02111-1307, USA
 Everyone is permitted to copy and distribute verbatim copies of this license document, but changing it is not allowed.

Preamble

The licenses for most software are designed to take away your freedom to share and change it. By contrast, the GNU General Public License is intended to guarantee your freedom to share and change free software--to make sure the software is free for all its users. This General Public License applies to most of the Free Software Foundation's

software and to any other program whose authors commit to using it. (Some other Free Software Foundation software is covered by the GNU Library General Public License instead.) You can apply it to your programs, too. When we speak of free software, we are referring to freedom, not price. Our General Public Licenses are designed to make sure that you have the freedom to distribute copies of free software (and charge for this service if you wish), that you receive the source code of any program that you can change the software or use pieces of it in new free programs; and that you know you can do these things.

To protect your rights, we need to make restrictions that forbid anyone to deny you these rights or to ask you to surrender the rights. These restrictions come in two forms. The first is that copyright holders must provide you with the source code, or, if you modify it, you must give the recipients all the rights that you have. You must make sure that they, too, receive or can get the source code. And you must show them these terms so they know their rights. We protect your rights with two steps: (1) copyright notice and a notice that permits you to copy, distribute and/or modify the software. Also, for each author's protection and ours, we want to make certain that everyone understands that there is no warranty for this free software. If the software is modified by someone else and passed on, we want its recipients to know that what they have is not the original, so that any problems introduced by others will not reflect on the original authors' reputations.

Finally, any free program is threatened constantly by software patents. We wish to avoid the danger that redistributors of a free program will individually obtain patent licenses, in effect making the program proprietary. To prevent this, we have made it clear that any patent must be licensed for everyone's free use or not licensed at all. The precise terms and conditions for copying, distribution and modification follow.

TERMS AND CONDITIONS FOR COPYING, DISTRIBUTION AND MODIFICATION

- This License applies to any program or other work which contains a notice placed by the copyright holder saying it may be distributed under the terms of this General Public License. The "Program", below, refers to any such program or work, and a "work based on the Program" means either the Program or any derivative work under copyright law; that is to say, a work containing the Program or a portion of it, either verbatim or with modifications and/or translated into another language. (Hereinafter, translation is included without limitation in the term "modification.") Each license is addressed as "you".
- Activities other than copying, distribution and modification are not covered by this License; they are outside its scope. The act of distributing the work or a part thereof is restricted, and the output from the Program is covered if its contents constitute a work based on the Program (independent of having been derived from the Program). Whether that is true depends on what the Program does.
- You may copy and distribute the Program as you receive it, in any medium, provided that you conspicuously and appropriately publish on each copy an appropriate copyright notice and disclaimer of warranty; keep intact all the notices that refer to this License and to the absence of any warranty; and give any other recipients of the Program a copy of this License along with the Program.
- You may charge a fee for the physical act of transferring a copy, and you may at your option offer warranty protection in exchange for a fee.
- You may modify your copy or copies of the Program or any portion of it, thus forming a work based on the Program, and copy and distribute such modifications or work under the terms of Section 1 above, provided that you also meet all of these conditions:
 - You must cause the modified files to carry prominent notices stating that you changed the files and the date of any change.
 - You must cause any work that you distribute or publish, that in whole or in part contains or is derived from the Program or any part thereof, to be licensed as a whole to all third parties under the terms of this License.
 - If the modified program normally reads commands interactively when run, you must cause it, when started running for such interactive use in the most ordinary way, to print or display an announcement including an appropriate copyright notice and a notice that there is no warranty (or, else, saying that you provide a warranty) and that users may redistribute the program under these conditions, and telling the user how to view a copy of this License. (Except for interactive uses, you may not normally print such an announcement, your work based on the Program is not required to print an announcement.)

These requirements apply to the modified work as a whole. If identifiable sections of that work are not derived from the Program, and the work is not a derivative work, the requirements of this License do not apply to those sections. But when you distribute the same sections as part of a whole which is a work based on the Program, the distribution of the whole must be on the terms of this License, whose permissions for other licensees extend to the entire whole, and thus to each part regardless of how you put the parts together. Thus, the intent of this section is to claim rights to work written entirely by you, rather than to exercise the right to control the distribution of derivative or collective works based on the Program. In addition, the aggregation of separate and independent Copyrightable works in one file is not a work based on the Program) or a compilation (in a work based on the Program) or a volume of a storage or distribution medium does not bring the other work under the scope of this License.

- You may copy and distribute the Program (or a work based on it, under Section 2) in object code or executable form under the terms of Sections 1 and 2 above provided that you also do one of the following:
 - Accompany it with the complete corresponding machine-readable source code, which must be distributed under the terms of Sections 1 and 2 above on a medium customarily used for software interchange; or,
 - Accompany it with a written offer, valid for at least three years, to give any third party, for a charge no more than your cost of physically performing source distribution, a complete machine-readable copy of the corresponding source code, to be distributed under the terms of Sections 1 and 2 above on a medium customarily used for software interchange; or,
 - Accompany it with the information you received as to the offer to distribute corresponding source code. (This alternative is allowed only for noncommercial distribution and only if you received the program in object code or executable form with such an offer, in accord with Subsection 2 above.)

The source code for a work means the preferred form of the work for making modifications to it. For an executable work, complete source code means the source code, including all associated interface definition files, plus the scripts used to control compilation and installation of the executable. However, as a special exception, the source code distributed need not include anything that is normally distributed (in either source or executable form) with the program in question, such as library modules and system headers, or configuration files and executable runs, unless that component itself accompanies the executable. If distribution of executable or object code is made by offering access to copy from a designated place, then offering equivalent access to copy the source code from the same place counts as distribution of the source code, even though third parties are not also permitted to copy the source code.

- You may not copy, modify, sublicense, or distribute the Program except as expressly provided under this License. Any attempt otherwise to copy, modify, sublicense or distribute the Program is void, and will automatically terminate your rights under this License. However, parties who receive copies of your licensed copies, or rights, from you under this License will not have their licenses terminated so long as such parties remain in full compliance.
- You are not required to accept this License, since you have not signed it. However, nothing else grants you permission to modify or distribute the Program or its derivative works. These actions are prohibited by law if you do not accept this License. Therefore, by modifying or distributing the Program (or any work based on the Program), you indicate your acceptance of this License to do so, and all its terms and conditions for copying, distributing or modifying the Program or works based on it.
- If you receive the Program (or any work based on the Program), the recipient automatically receives a license from the original licensor to copy, distribute or modify the Program subject to these terms and conditions. You may not impose any further restrictions on the recipients' exercise of the rights granted herein. You are not responsible for enforcing compliance by third parties with this License.
- If, as a consequence of your patent infringement or for any other reason (not limited to patent issues), conditions are imposed on you (whether by court order, agreement or otherwise) that contradict the conditions of this License, they do not excuse you from the conditions of this License. If you cannot distribute so as to satisfy simultaneously your obligations under this License and any other pertinent obligations, then as a consequence you may not distribute the Program at all. For example, if a patent license would not permit royalty-free redistribution of the Program by all those who receive copies directly or indirectly through you, then only you may satisfy both it and this License without to refrain entirely from distribution of the Program.
- If any portion of this section is held invalid or unenforceable under any particular circumstance, the balance of the section is intended to apply and the section as a whole is intended to apply in other circumstances. It is not the purpose of this section to induce you to infringe any patents or other property right claims or to contest validity of

- any such claims; this section has the sole purpose of protecting the integrity of the free software distribution system, which is implemented by public license practices. Many people have made generous contributions to the wide range of software distributed through this system in reliance on consistent application of that system; it is up to the author/donor to decide if he or she is willing to distribute software through any other system and a licensee cannot impose that choice. This section is intended to make thoroughly clear what is believed to be a consequence of the rest of this License.
- If the distribution and/or use of the Program is restricted in certain countries either by patents or by copyrighted interfaces, the original copyright holder who places the Program under this License may add an explicit geographical distribution limitation excluding those countries, so that distribution is permitted only in or among countries not thus excluded. In such case, this License incorporates the limitation as if written in the body of this License.
 - The Free Software Foundation may publish revised and/or new versions of the General Public License from time to time. Such new versions will be similar in spirit to the present version, but may differ in detail to address new problems or concerns.
 - Each version is given a distinguishing version number. If the Program specifies a version number of this License which applies to it and "any later version", you have the option of following the terms and conditions either of that version or of any later version published by the Free Software Foundation. If the Program does not specify a version number of this License, you may choose any version ever published by the Free Software Foundation.
 - If you wish to incorporate parts of the Program into other free programs whose distribution conditions are different, write to the author to ask for permission. For software which is copyrighted by the Free Software Foundation, write to the Free Software Foundation; we sometimes make exceptions for this. Our decision will be guided by the two goals of preserving the free status of all derivatives of our free software and of promoting the sharing and reuse of software generally.

NO WARRANTY

- BECAUSE THE PROGRAM IS LICENSED FREE OF CHARGE, THERE IS NO WARRANTY FOR THE PROGRAM. TO THE EXTENT PERMITTED BY APPLICABLE LAW, EXCEPT WHEN OTHERWISE STATED IN WRITING THE COPYRIGHT HOLDERS AND/OR OTHER PARTIES PROVIDE THE PROGRAM "AS IS" WITHOUT WARRANTY OF ANY KIND, EITHER EXPRESSED OR IMPLIED, INCLUDING, BUT NOT LIMITED TO, THE IMPLIED WARRANTIES OF MERCHANTABILITY AND FITNESS FOR A PARTICULAR PURPOSE. THE ENTIRE RISK AS TO THE QUALITY AND PERFORMANCE OF THE PROGRAM IS WITH YOU. SHOULD THE PROGRAM PROVE DEFECTIVE, YOU ASSUME THE COST OF ALL NECESSARY SERVICING, REPAIR OR CORRECTION.
- IN NO EVENT UNLESS REQUIRED BY APPLICABLE LAW OR AGREED TO IN WRITING WILL ANY COPYRIGHT HOLDER, OR ANY OTHER PARTY WHO MAY MODIFY AND/OR REDISTRIBUTE THE PROGRAM AS PERMITTED ABOVE, BE LIABLE TO YOU FOR DAMAGES, INCLUDING ANY GENERAL, SPECIAL, INCIDENTAL OR CONSEQUENTIAL DAMAGES ARISING OUT OF THE USE OR INABILITY TO USE THE PROGRAM (INCLUDING BUT NOT LIMITED TO LOSS OF DATA OR DATA BEING RENDERED INACCURATE OR LOSSES SUSTAINED BY YOU OR THIRD PARTIES OR A FAILURE OF THE PROGRAM TO OPERATE WITH ANY OTHER PROGRAMS), EVEN IF SUCH HOLDER OR OTHER PARTY HAS BEEN ADVISED OF THE POSSIBILITY OF SUCH DAMAGES.

END OF TERMS AND CONDITIONS

How to Apply These Terms to Your New Programs

If you develop a new program, and you want it to be of the greatest possible use to the public, the best way to achieve this is to make it free software which everyone can redistribute and change under these terms. To do so, attach the following notices to the program. It is safest to attach them to the start of each source file to most effectively convey the exclusion of warranty, and each file should have at least the "copyright" line and a pointer to where the full notice is found.

<one line to give the program's name and an idea of what it does.>
 Copyright (C) <year> <name of author>
 This program is free software; you can redistribute it and/or modify it under the terms of the GNU General Public License as published by the Free Software Foundation; either version 2 of the License, or (at your option) any later version. This program is distributed in the hope that it will be useful, but WITHOUT ANY WARRANTY; without even the implied warranty of MERCHANTABILITY or FITNESS FOR A PARTICULAR PURPOSE. See the GNU General Public License for more details. You should have received a copy of the GNU General Public License along with this program; if not, write to the Free Software Foundation, Inc., 59 Temple Place, Suite 330, Boston, MA 02111-1307, USA.

Also add information on how to contact you by electronic and paper mail. If the program is interactive, make it offer a short notice like this when it starts in an interactive mode:

Gnomovision version 89. Copyright (C) year name of author. Gnomovision comes with ABSOLUTELY NO WARRANTY; for details type 'show w'. This is free software, and you are welcome to redistribute it under certain conditions; type 'show c' for details.

The hypothetical commands 'show w' and 'show c' should show the appropriate parts of the General Public License. Of course, the commands you use may be called something other than 'show w' and 'show c'; they could even be mouse-clicks or menu-items--whatever suits your program. You should also get your employer (if you work as a programmer) or your school, if any, to sign a "copyright disclaimer" for the program, if necessary. Here is a sample; alter the names:

Yooyodine, Inc., hereby disclaims all copyright interest in the program 'Gnomovision' (which passes at compilers) written by James Hacker.
 signature of Ty Coon, 1 April 1989
 Ty Coon, President of Vice

This General Public License does not permit incorporating your program into proprietary programs. If your program is a subroutine library, you may consider it more useful to permit linking proprietary applications with the library. If this is what you want to do, use the GNU Library General Public License instead of this License.

Notice Regarding Third-party Software / その他第三者ソフトウェアに関するお知らせ

This product includes the following software that is directly or indirectly licensed to O&P Corporation by third-party producers. Please refer to the PDF files on the following website about the notice in response to requests from the copyright owners of each piece of software.

<https://www.onkyo.com/manual/oss/2017pdf.pdf>

本製品には弊社が第三者より直接的に又は間接的に使用の許諾を受けた下記ソフトウェアが含まれております。各ソフトウェアの著作権者の要求に基づく通知については、以下のサイトよりPDFファイルをご参照ください。

<https://www.onkyo.com/manual/oss/2017pdf.pdf>

You may obtain a complete machine-readable copy of the corresponding source code on a physical medium by contacting Customer Service. This offer is valid to any third party within three years after last shipment of the product. Costs of physical distribution will be charged. コピーライクにご注文へお問い合わせいただければ、対応するソースコードの完全な機械可読コピーを物理メディアでお届けします。製品の最終出荷後、3年間有効です。掛かる費用についてはご負担いただきます。

Pioneer

1-10-5 Yokoami, Sumida-ku, Tokyo 130-0015 JAPAN

<U.S.A.>

18 PARK WAY, UPPER SADDLE RIVER, NEW JERSEY 07458, U.S.A.

Tel: 1-201-785-2600 Tel: 1-844-679-5350

<Germany>

Gutenbergstrasse 3, 82178 Puchheim, Germany

Tel: +49 (0)89 2170 497 97 (For Product Support only)

<https://www.pioneer-audiovisual.eu/de>

<UK>

Meridien House, Ground Floor, 69-71 Clarendon Road,

Watford, Hertfordshire WD17 1DS, United Kingdom

Tel: +44 (0)20 3936 8086 (For Product Support only)

<https://www.pioneer-audiovisual.eu/uk>

<France>

6, Avenue de Marais F - 95816 Argenteuil Cedex France

Tel: +33 (0)1 82 88 15 06 (For Product Support only)

<https://www.pioneer-audiovisual.eu/fr>

EU Official Web Site

<https://www.pioneer-audiovisual.eu/eu>

Register your product on / Enregistrez votre produit sur /

Registre su producto en

<http://www.pioneerelectronics.com> (US)

<http://www.pioneerelectronics.ca> (Canada)

© 2019 Onkyo & Pioneer Corporation. All rights reserved.

© 2019 Onkyo & Pioneer Corporation. Tous droits de reproduction et de traduction réservés.

"Pioneer" is a trademark of Pioneer Corporation, and is used under license.

Printed in Malaysia / Imprimé en Malaisie

SN 29403686

H1909-0



* 2 9 4 0 3 6 8 6 *